

GB	CEILING FAN
D	DECKENVENTILATOR
F	VENTILATEUR DE PLAFOND
I	VENTILATORE DA SOFFITTO
NL	PLAFONDVENTILATOR
E	VENTILADOR DE TECHO
P	VENTOINHA DE TECTO
N	TAKVIFTE
S	TAKFLÄKT
FIN	KATTOTUULETIN
DK	LOFT VENTILATOR
PL	WENTYLATOR SUFITOWY
RUS	ПОТОЛОЧНЫЙ ВЕНТИЛЯТОР
UA	ВЕНТИЛЯТОР СТЕЛЬОВИЙ
EST	VENTILAATOR-LAEVALGUSTI
LV	GRIESTU VENTILATORS
LT	LUBŲ VENTILIATORIUS
SK	STROPNÝ VENTILÁTOR
CZ	STROPNÍ VENTILÁTOR
SLO	STROPNI VENTILATOR
HR	STROPNI VENTILATOR
H	MENNYEZETI VENTILÁTOR
BG	ВЕНТИЛЯТОР ЗА ТАВАН
RO	VENTILATOR DE TAVAN
GR	ΑΝΕΜΙΣΤΗΡΑΣ ΟΡΟΦΗΣ
TR	TAVAN PERVANESİ

**GAS WARNING:** Do not use this fan in the same room at the same time as a gas or fuel burning fire, unless the flue has been tested under these conditions of use by a competent person.

**READ AND SAVE THESE INSTRUCTIONS**

WARNING: TO REDUCE THE RISK OF FIRE, ELECTRIC SHOCK,  
OR INJURY TO PERSONS, OBSERVE THE FOLLOWING:

1. Proceed with caution. Read all instructions before beginning the installation.
2. WARNING! This fan may be operated only with a 2-pole switch with a 3mm contact opening each.
3. Only an authorized electrician should execute the installation.
4. The installation height, i.e. the distance between the blades and the floor, should be at least 2.3 m.
5.  Always maintain the distance between the lamp and inflammable materials (curtains, wall, etc.), as indicated on the pictogram.
6. Make sure the fan is securely fastened at the ceiling.
7. WARNING! Do not use a dimmer type switch to control the fan speed.
8. WARNING! To prevent injuries, make sure the blades are not bent and that there are no objects with in the area of rotation.
9. WARNING! Due to European safety regulations, if the flush mount option is elected, the fan must not be re-installed utilizing the downrod. If attempted, this may cause a serious injury. When assembling the fan, please follow your local safety regulations.
10. WARNING: Do Not use this fan in the same room at the same time as a gas or fuel burning fire, unless the flue has been tested under these conditions of use by a competent person.
11. This appliance can be used by children aged from 8 years and above and persons with reduced physical, sensory or mental capabilities or lack of experience and knowledge if they have been given supervision or instruction concerning use of the appliance in a safe way and understand the hazards involved. Children shall not play with the appliance. Cleaning and user maintenance shall not be made by children without supervision.
12. Suitable for use indoors.
13. Before disassembling light kit, make sure the power supply is disconnected from the main supply. Power supply can be on only after installation is completed.
14. The lampshade should not be removed from the light bulb when the power supply is on.
15. Replacement of light bulb is only possible when the light kit has cooled down, and the power supply is disconnected from the main supply.
16. Make sure the lampshade is in the fixed position when operating the product.
17. Means for all poles disconnection having a contact separation that provide full disconnection under over voltage category III conditions must be incorporated in the fixed wiring in accordance with national wiring rules.
18. IP20 The fan is designed for indoor use. It is not designed for installation in a bathroom or any damp area. Please ensure that the lamp does not come into contact with water.

**TOOLS REQUIRED**

Phillips Screwdriver • Wire Cutters • Pliers • Step Ladder

**DIESE ANWEISUNGEN DURCHLESEN UND AUFBEWAHREN**

ACHTUNG: FOLGENDE VORSICHTSMASSNAHMEN BEACHTEN, UM DIE GEFAHR EINES BRANDS, STROMSCHLAGS ODER VON KÖRPERVERLETZUNGEN ZU VERMEIDEN:

1. Wichtig: bitte lesen Sie diese Montageanleitung vor der Installation genau durch.
2. ACHTUNG! Dieser Ventilator darf nur mit einem zweipoligen Schalter mit einer Kontaktöffnung von jeweils 3mm betrieben werden.
3. Die Installation sollte nur von einem befugten Elektriker vorgenommen werden.
4. Die Installationshöhe, d.h. der Abstand der Flügelblätter zum Boden sollte mindestens 2,30 m betragen.
5.  Die Mindestentfernung zwischen der Lampe und brennbaren Materialien (Vorhänge, Wände usw.) muss grundsätzlich eingehalten werden (siehe Abbildung).
6. Stellen Sie sicher, dass der Ventilator sicher an der Decke befestigt wurde.
7. ACHTUNG! Die Ventilatorgeschwindigkeit nicht mit einem Dimmer-Schalter regulieren.
8. ACHTUNG! Achten Sie darauf, dass die Flügelblätter nicht verbogen sind und sich keine Hindernisse im Rotationsbereich befinden, um Verletzungen zu vermeiden.
9. ACHTUNG! Aufgrund europäischer Sicherheitsvorschriften darf ein bündig mit der Decke abschließender Ventilator nicht abgenommen und dann mit einem Hängerohr neu installiert werden. Hierbei kann es zu schweren Verletzungen kommen. Bei der Montage beachten Sie bitte die örtlichen Sicherheitsvorschriften.
10. ACHTUNG: Diesen Ventilator NICHT im selben Raum und gleichzeitig mit gas- bzw. ölgefeuerten Ofen betreiben, es sei denn, der Rauchabzug wurde gemäß diesen Betriebsbedingungen von einem Fachmann geprüft.
11. Dieses Gerät kann von Kindern ab 8 Jahren sowie von Personen mit eingeschränkter körperlicher, sensorischer oder geistiger Fähigkeit oder mangelnder Erfahrung und Kenntnis benutzt werden, sofern sie bei der Benutzung beaufsichtigt werden oder in die Benutzung eingewiesen wurden, diese Einweisung auf sichere Weise erfolgte und sie die mit der Benutzung des Geräts verbundenen Risiken verstehen. Kinder dürfen mit dem Gerät nicht spielen. Die Reinigung und Wartung darf nicht von Kindern ohne Beaufsichtigung durchgeführt werden.
12. Für die Verwendung im Innenbereich geeignet.
13. Bevor Sie die Lampe auseinander bauen, stellen Sie sicher, dass das Netzteil von der Stromversorgung abgetrennt ist. Das Netzteil darf erst nach Abschluss der Installation eingeschaltet werden.
14. Der Lampenschirm sollte nicht von der Glühbirne entfernt werden, wenn das Netzteil eingeschaltet ist. Er dient zum Schutz vor der Hochdruck-Halogenlampe.
15. Das Auswechseln der Glühbirne ist nur möglich, wenn die Lampe abgekühlt ist und das Netzteil von der Stromversorgung abgetrennt ist.
16. Überprüfen Sie bei der Inbetriebnahme des Produkts, dass der Lampenschirm sicher sitzt.
17. Laut Schutzvorschrift müssen bei der festen Verdrahtung Mittel für alle Polunterbrechungen mit Kontakttrennung, die zur vollständigen Unterbrechung von Überspannungen der Kategorie III führen, verwendet werden.
18. IP20 - Der Ventilator ist für die Verwendung im Innenbereich konstruiert. Er ist nicht für den Einbau im Badezimmer oder in anderen feuchten Bereichen geeignet. Bitte achten Sie darauf, dass die Lampe nicht mit Wasser in Berührung kommt.

**BENÖTIGTES WERKZEUG**

Kreuzschlitzschraubenzieher • Drahtschneidezange • Zange • Stufenleiter

# F ..... **PRÉCAUTIONS** .....

## **LISEZ CES INSTRUCTIONS ET GARDEZ-LES**

ATTENTION : AFIN DE RÉDUIRE LE RISQUE D'INCENDIE, D'ÉLECTROCUTION OU DE BLESSURES, VEUILLEZ SUIVRE LES INSTRUCTIONS SUIVANTES :

1. Soyez prudent. Lisez toutes les instructions avant de commencer l'installation.
2. ATTENTION ! Ce ventilateur peut être actionné uniquement à l'aide d'un interrupteur bi-polaire équipé de deux ouvertures de 3 mm.
3. Le ventilateur doit être installé uniquement par un électricien qualifié.
4. La hauteur du ventilateur, c.-à-d. la distance entre les pales et le sol, doit être supérieure ou égale à 2,3 m.
5.  Veillez à toujours conserver la distance entre la lampe et des matériaux inflammables (rideaux, mur, etc.) comme l'indique le pictogramme.
6. Assurez-vous que le ventilateur est solidement attaché au plafond.
7. ATTENTION ! Ne pas utiliser un interrupteur à gradation pour contrôler la vitesse du ventilateur.
8. ATTENTION ! Afin de réduire le risque de blessures, assurez-vous que les pales du ventilateur ne sont pas fléchies et que le site d'installation choisi permet au ventilateur de tourner librement.
9. ATTENTION ! Conformément aux dispositions de sécurité européennes, il est interdit de ré-installer le ventilateur par la tige de suspension, après avoir effectué le montage encastré, afin d'éviter le risque de blessures graves. Pour toute question concernant ce règlement de sécurité important, veuillez consulter les dispositions réglementaires locales.
10. ATTENTION : Ne pas utiliser ce ventilateur dans la même pièce qu'un feu au gaz ou au pétrole, à moins que le combustible soit testé dans ces conditions d'utilisation par un technicien qualifié.
11. Cet appareil peut être utilisé par des enfants à partir de 8 ans et par des personnes jouissant de capacités physiques, sensorielles ou mentales limitées ou réduites ou encore qui disposent d'une expérience ou de connaissances limitées dans la mesure où elles sont surveillées ou ont été initiées à l'utilisation de l'appareil en toute sécurité et en comprennent les dangers. Il y a lieu de veiller à ce que les enfants ne jouent pas avec l'appareil. Le nettoyage et l'entretien ne pourra être effectué par des enfants seulement sous surveillance.
12. Peut être utilisé à l'intérieur.
13. Avant de démonter l'ensemble d'éclairage, assurez-vous que le raccordement au réseau est débranché. Vous ne pouvez brancher l'appareil au réseau qu'après avoir terminé l'installation.
14. Il ne faut pas retirer l'abat-jour de l'ampoule lorsque l'appareil est branché à l'alimentation électrique. L'abat-jour agit en guise de protection contre l'ampoule halogène à haute tension.
15. On ne peut remplacer l'ampoule que lorsque l'élément d'éclairage s'est refroidi et après avoir débranché l'appareil du circuit principal.
16. Assurez-vous que l'abat-jour est bien fixé pendant l'utilisation du produit.
17. Moyen de débrancher tous les pôles ayant une séparation de contacts offrant une déconnexion totale dans des conditions de surtension de catégorie III doivent être intégrés au câblage permanent conformément aux directives de câblage nationales.
18. IP20 Le ventilateur est conçu pour utilisation en intérieur. Il n'est pas prévu pour être installé dans une salle de bains ou toute autre zone humide. Veuillez à vous assurer que la lampe n'entre pas en contact avec l'eau.

### **OUTILS NECESSAIRES**

Tournevis Philips • Coupe-fils • Pincettes • Escabeau

# NOTE SULLA SICUREZZA

## LEGGERE E CONSERVARE QUESTE ISTRUZIONI

AVVERTENZA: PER RIDURRE IL RISCHIO DI INCENDIO, SCARICA ELETTRICA O INFORTUNIO, TENERE PRESENTE LE OSSERVAZIONI SEGUENTI:

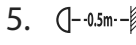
1. Procedere con cautela; leggere tutte le istruzioni prima di iniziare l'installazione.
2. AVVERTENZA. Questo ventilatore può essere azionato solamente attraverso un interruttore bifase dotato di un'apertura di contatto da 3 mm su ciascun polo.
3. Affidare l'installazione del ventilatore a un elettricista competente.
4. L'altezza di installazione, ossia la distanza delle pale dal pavimento, deve essere almeno di 2,3 m.
5.  Rispettare sempre la distanza tra la lampadina e materiali infiammabili (tende, poltrone, ecc.), come indicato nell'illustrazione.
6. Accertarsi che il ventilatore sia fissato saldamente al soffitto.
7. AVVERTENZA. Non utilizzare un interruttore-attenuatore per regolare la velocità del ventilatore.
8. AVVERTENZA. Onde prevenire infortuni, assicurarsi che le pale non si siano piegate e che non siano presenti oggetti all'interno del raggio di rotazione.
9. AVVERTENZA. Alla luce delle normative europee in materia di sicurezza, per il montaggio a filo del soffitto del ventilatore non si deve utilizzare l'asta di prolunga. In caso contrario, si potrebbe provocare un infortunio. Consultare le normative locali se si nutrono dubbi in merito a questo importante requisito di sicurezza.
10. AVVERTENZA: NON utilizzare questo ventilatore nello stesso ambiente e contemporaneamente a una sorgente di calore a combustione viva (gas o combustibile) se la cappa non è stata prima collaudata per tale uso da un tecnico competente.
11. Questa unità è intesa per l'uso da parte di bambini di età superiore a 8 anni e persone con ridotte capacità fisiche, sensoriali o mentali e inesperte, a patto che siano sorvegliate o abbiano ricevuto le istruzioni sull'uso dell'unità in sicurezza e capiscano i rischi e pericoli che ne comporta. Impedire ai bambini di giocare con l'unità. I bambini possono eseguire la pulizia e la manutenzione ordinaria dell'unità solo sotto stretta sorveglianza.
12. Adatto per uso interno.
13. Prima di smontare il gruppo della luce, verificare che l'alimentazione sia scollegata dalla rete elettrica. Erogare l'alimentazione solo al termine dell'installazione.
14. Non rimuovere il paralume dalla lampadina mentre l'alimentazione è attivata, poiché funge da scudo di protezione dalla lampada alogena ad alta pressione.
15. Per sostituire la lampadina, lasciare raffreddare il gruppo della luce e verificare che l'alimentazione sia scollegata dalla rete elettrica.
16. Sincerarsi che il paralume sia fissato in posizione prima di utilizzare il prodotto.
17. I sistemi di scollegamento dall'asta con separazione di contatto che preveda lo scollegamento completo in condizioni di tensione della Categoria III devono essere integrati nel cablaggio fisso nel rispetto del codice elettrico nazionale.
18. IP20 Il ventilatore è inteso solo per uso interno. Non installarlo in bagno o in un'area con presenza di umidità. Assicurarsi che la lampadina non entri a contatto con l'acqua.

### ATTREZZI NECESSARI

Cacciavite Phillips • Tagliavite • Pinze • Scaletta

**DEZE INSTRUCTIES LEZEN EN BEWAREN**

WAARSCHUWING: NEEM HET VOLGENDE IN ACHT OM HET RISICO VAN BRAND, ELEKTRISCHE SCHOK OF LETSEL VAN PERSONEN TE VERMINDEREN:

1. Ga voorzichtig te werk. Lees alle instructies voordat u aan de installatie begint.
2. WAARSCHUWING! Deze ventilator mag slechts worden gebruikt met een 2-polige schakelaar, elk met een contactopening van 3 mm.
3. De installatie mag alleen door een bevoegde elektricien worden uitgevoerd.
4. De installatiehoogte, d.w.z. de afstand tussen de bladen en de vloer, moet minstens 2,3 m bedragen.
5.  Handhaaf altijd de afstand tussen de lamp en ontbrandbare materialen (gordijnen, wand enz.), die op het pictogram is aangegeven.
6. Zorg ervoor dat de ventilator stevig aan het plafond is bevestigd.
7. WAARSCHUWING! Gebruik geen dimmer om de snelheid van de ventilator te regelen.
8. WAARSCHUWING! Om letsel te voorkomen moet u erop letten dat de bladen niet gebogen zijn en er geen obstakels in het waaiergebied zijn.
9. WAARSCHUWING! Krachtens Europese veiligheidsvoorschriften mag, nadat de optie met montage vlak tegen het plafond is gekozen, de ventilator niet opnieuw worden geïnstalleerd met gebruik van de stang. Pogingen daartoe kunnen tot ernstig letsel leiden. Raadpleeg de plaatselijke voorschriften mocht u vragen hebben over deze belangrijke veiligheidsvereiste.
10. WAARSCHUWING: Gebruik deze ventilator niet in dezelfde ruimte en op hetzelfde ogenblik als een gasvuur of vuur met andere brandstof, tenzij het rookkanaal onder deze omstandigheden door een bevoegde persoon is getest.
11. Deze apparatuur kan door kinderen van acht jaar en ouder en personen met een beperkt fysiek, zintuiglijk of mentaal vermogen of gebrek aan ervaring en kennis gebruikt worden, mits onder toezicht of na het geven van instructies over het op een veilige manier gebruiken van het apparaat zodat zij de mogelijke gevaren begrijpen. Kinderen mogen niet met deze apparatuur spelen. Schoonmaken en gebruikersonderhoud door kinderen alleen onder toezicht.
12. Geschikt voor gebruik binnenshuis.
13. Schakel het licht uit voor u de armatuur uit elkaar neemt. Het licht kan pas weer ingeschakeld worden wanneer de installatie voltooid is.
14. De lampenkap niet van de lamp nemen terwijl het licht ingeschakeld is.
15. De lamp kan pas vervangen worden wanneer de armatuur afgekoeld is en het licht is uitgeschakeld.
16. De lampenkap moet vastgezet zijn wanneer de armatuur wordt ingeschakeld.
17. Middelen voor het loskoppelen van alle polen met contactscheidingen, die voor volledige loskoppeling zorgen onder overspanningscondities van categorie III, moeten in de vaste bedrading worden ingebouwd volgens de nationale bedradingsvoorschriften.
18. IP20 De ventilator is uitsluitend bestemd voor gebruik binnenshuis. De ventilator is niet bestemd voor installatie in een badkamer of op een vochtige plaats. Zorg ervoor dat de lamp niet in contact komt met water.

**BENODIGD GEREEDSCHAP**

Kruiskopschroevendraaier • Draadtang • Tang • Trapladder

**LEA Y GUARDE ESTAS INSTRUCCIONES**

**ADVERTENCIA:** para reducir el riesgo de incendios, choques eléctricos, o lesiones a personas, haga lo siguiente:

1. Proceda con cuidado. Lea todas las instrucciones antes de comenzar la instalación.
2. ¡ADVERTENCIA! Este ventilador sólo se puede usar con un interruptor de 2 polos con una abertura para contacto de 3mm cada una.
3. La instalación sólo la puede hacer un electricista calificado.
4. La altura de la instalación (distancia mínima entre el piso y las paletas) debe ser de 2,3 m
5.  Mantenga siempre la distancia entre la lámpara y los materiales inflamables (cortinas, paredes, etc.), como se indica en el pictograma.
6. Asegúrese de que el ventilador esté fijado de manera segura al cielorraso.
7. ¡ADVERTENCIA! No use un interruptor atenuador para controlar la velocidad del ventilador.
8. ¡ADVERTENCIA! Para evitar lesiones, asegúrese de que las paletas no estén dobladas y que no haya objetos dentro del área de rotación.
9. ¡ADVERTENCIA! Debido a las normas de seguridad europeas, si se selecciona la opción de montaje al ras, no se debe volver a instalar el ventilador usando la varilla vertical. Si se intenta, pueden ocurrir lesiones graves. Por favor consulte las normas locales si tiene preguntas sobre este importante requisito de seguridad.
10. ADVERTENCIA: No utilice este ventilador en una sala en la que al mismo tiempo haya una chimenea a gas o combustible encendido, a menos que una persona competente haya probado la salida de humos bajo estas condiciones.
11. Este dispositivo puede ser utilizado por niños de 8 años o mayores y personas con capacidades físicas, sensoriales o mentales disminuidas, o falta de experiencia o conocimiento, si han recibido supervisión o instrucción referente al uso seguro del dispositivo y comprenden los riesgos implicados. La limpieza y el mantenimiento por parte del usuario no deben ser realizados por niños sin supervisión. Los niños no deben jugar con el dispositivo. La limpieza y el mantenimiento por parte del usuario no deben ser realizados por niños sin supervisión.
12. Apto para uso en interiores.
13. Antes de desmontar el juego de luces, asegúrese de que la alimentación esté desconectada del suministro principal. El suministro de energía debe conectarse sólo después de que se haya completado la instalación.
14. No se debe extraer la pantalla de la lámpara mientras el suministro eléctrico esté conectado puesto que esta funciona como escudo protector de la lámpara halógena de alta presión.
15. Reemplace la lámpara únicamente cuando el juego de luces se haya enfriado y la alimentación esté desconectada del suministro principal.
16. Al operar el producto, asegúrese de que la pantalla de la lámpara se encuentre en la posición correcta.
17. Conforme a las normas nacionales de cableado, se debe incorporar en todos los cableados fijos un medio que permita desconectar todos los polos e incluya una separación de contacto que suministre una desconexión total en caso de que se produzca una situación de sobrevoltaje de categoría III.
18. IP20 El ventilador está diseñado para uso en interiores. No está diseñado para ser instalado en un baño o lugares húmedos. Asegúrese de que la lámpara no entre en contacto con el agua.

**HERRAMIENTAS NECESARIAS**

Destornillador Phillip s • Pinzas de corte • Pinzas • Escalera de mano

# P ..... **CONSELHOS DE SEGURANÇA** ..... **LEIA E GARDE ESTAS INSTRUÇÕES**

**ATENÇÃO: PARA REDUZIR O RISCO DE INCÊNDIO,  
CHOQUE ELÉCTRICO OU DANOS PESSOAIS, FAÇA O SEGUINTE:**

1. Proceda com cuidado. Leia as instruções antes de começar a fazer a instalação.
2. **ATENÇÃO:** Esta ventoinha só pode ser manobrada com um interruptor bipolar com uma abertura de contacto de 3mm cada.
3. A instalação só deve ser efectuada por um electricista autorizado.
4. A altura da instalação, ou seja, a distância entre as pás e o chão, não deve ser inferior a 2,3 m.
5.  Mantenha sempre a distância entre a lâmpada e os materiais inflamáveis (cortinas, parede, etc.), conforme indicado no pictograma.
6. Assegure-se que a ventoinha se encontra fixada firmemente ao tecto.
7. **ATENÇÃO:** Não utilize um interruptor com regulador de intensidade para controlar a velocidade da ventoinha.
8. **ATENÇÃO:** Para evitar ferimentos, certifique-se que as pás não estão inclinadas e que não há objectos dentro da área de rotação.
9. **ATENÇÃO:** Devido às normas de segurança europeias, se escolher a opção montagem embutida, a ventoinha não pode ser reinstalada utilizando o tubo metálico. Se tentar fazê-lo poderá provocar graves ferimentos. Consulte, por favor, a regulamentação local se tiver quaisquer dúvidas relacionadas com este importante requisito de segurança.
10. **ATENÇÃO:** Não utilize esta ventoinha na mesma sala, e ao mesmo tempo, que utiliza um lume a gás ou queimador de combustível, excepto se a combustão tiver sido testada, nestas condições, por pessoa habilitada.
11. Este aparelho pode ser usado por crianças a partir dos 8 anos e por pessoas com capacidades físicas, sensoriais ou mentais reduzidas, ou com falta de experiência ou conhecimento, se tiverem supervisão ou tiverem recebido instruções relativas ao uso do aparelho de uma forma segura e compreendam os perigos envolvidos. As crianças não podem brincar com o aparelho. A limpeza e a manutenção do utilizador não podem ser feitas por crianças sem supervisão.
12. Adequado para utilização no interior.
13. Antes de desmontar o kit de iluminação, certifique-se que a corrente eléctrica se encontra desligada no contador principal. A corrente eléctrica só pode ser ligada após a instalação se encontrar concluída.
14. O quebra-luz não deve ser retirado da lâmpada quando a corrente se encontra ligada.
15. A substituição da lâmpada só é possível depois do kit de iluminação arrefecer e da corrente se encontrar desligada no contador principal.
16. Certifique-se que o quebra-luz está numa posição fixa quando maneja o produto.
17. Devem ser incorporados na cablagem fixa meios para que todos os pólos de desconexão tenham uma separação entre contactos que proporcione desconexão total nas condições de sobretensão da categoria III, em conformidade com os regulamentos nacionais de instalações eléctricas.
18. IP20. A ventoinha foi concebida para utilização em interiores. Não foi concebida para instalação numa casa de banho ou em qualquer área húmida. Certifique-se de que a lâmpada não entra em contacto com água.

## **FERRAMENTAS NECESSÁRIAS**

Chave de fendas Phillips • Alicate corta arame • Alicates • Escadote



**LES INSTRUKSJONENE, OG TA VARE PÅ DEM FOR SENERE BRUK**

ADVARSEL: FOR Å UNNGÅ RISIKO FOR BRANN, ELEKTRISKE STØT ELLER PERSONSKADER SKAL FØLGENDE IAKTTAS:

1. Utvis forsiktighet når du fortsetter. Les alle instruksjoner før du begynner installeringen.
2. ADVARSEL! Denne viften kan kun betjenes med en topolet bryter med 3 mm mellom kontaktpunktene.
3. Installering bør kun foretas av en autorisert elektriker.
4. Monteringshøyden, dvs. avstanden mellom viftebladene og gulvet, skal være minst 2,3 m.
5.  Oppretthold alltid avstanden mellom lampen og brannfarlige materialer (gardiner, vegger), som anvist i piktogrammet.
6. Sørg for at viften er godt festet i taket.
7. ADVARSEL! Brytere av dimmer-typen skal ikke brukes til å regulere viftehastigheten.
8. ADVARSEL! For å unngå skader må du sørge for at viftebladene ikke er bøyd, og at det ikke finnes obstruksjoner i rotasjonsområdet.
9. ADVARSEL! I samsvar med europeiske sikkerhetsforskrifter, må viften, ved forsenket montering, ikke reinstallerer med bruk av senkestangen. Forsøk på å gjøre dette kan medføre alvorlig skade. Gjør deg kjent med lokale forskrifter dersom du har spørsmål angående dette viktige sikkerhetskravet.
10. ADVARSEL! Ikke benytt viften i et rom hvor det samtidig finnes varmekilder som bruker gass eller brennstoff, uten at avluftingen under gjeldende forhold først har blitt testet av en kompetent person.
11. Dette apparatet kan brukes av barn fra 8 år og oppover, og personer med nedsatt fysisk, sensorisk eller mental kapasitet, eller med manglende erfaring og kunnskap, hvis de er under tilsyn eller gitt opplæring når det gjelder bruk av apparatet på en sikker måte, og de forstår farene som er involvert. Barn skal ikke leke med apparatet. Rengjøring og brukervedlikehold skal ikke foretas av barn uten tilsyn.
12. Tilpasset innendørs bruk.
13. Sørg for at strømkontakten er utkoblet fra veggkontakten før du demonterer lyset. Strømtilførselen skal slås på etter at monteringen er ferdig.
14. Lampeskjermen skal ikke tas av lyspæren når strømtilførselen er på.
15. Lyspæren kan bare byttes ut når lyssettet har kjølt seg ned, og strømtilførselen er koblet fra.
16. Sørg for at lampeskjermen er festet når lyssettet er i bruk.
17. Mulighet for kontaktatskillelse som gir full frakobling av alle strømpoler under tilstander i overspenningskategori III, må inkorporeres det faste el-anlegget i samsvar med nasjonal el-lovgivning.
18. IP20 Viften er utviklet for bruk innendørs. Den er ikke utviklet for bruk i baderom eller noe annet fuktig område. Vennligst sørg for at lampen ikke kommer i kontakt med vann.

**NØDVENDIGE VERKTØY**

Phillips skrutrekker • Avbiter • Tang • Gardintrapp

# s ..... SÄKERHETSANVISNINGAR .....

## LÄS OCH SPARA DESSA ANVISNINGAR

VARNING: FÖR ATT MINSKA RISKERNA FÖR ELDSVÅDA, ELEKTRISKA STÖTAR ELLER PERSONSKADOR, GE AKT PÅ FÖLJANDE FÖRESKRIFTER:

1. Iaktta försiktighet. Läs alla anvisningar innan installationen påbörjas.
2. VARNING! Denna fläkt får endast användas med en tvåpolig strömbrytare, var och en med en 3 mm kontaktöppning.
3. Installation bör utföras endast av auktoriserad elektriker.
4. Installationens höjd, dvs. avståndet mellan vingarna och golvet, bör vara minst 2,3 m.
5.  Håll alltid avståndet mellan lampan och antändbara material (gardiner, vägg, osv.) enligt anvisning på bilden. antändbar
6. Var säker på att fläkten är säkert fastskruvad i taket.
7. VARNING! Använd inte en strömbrytare av dimmertyp för att kontrollera fläktens hastighet.
8. VARNING! För att undvika skador, var säker på att vingarna inte är böjda och att det inte finns några föremål inom rotationsområdet.
9. VARNING! Enligt europeiska säkerhetsföreskrifter får fläkten inte återinstalleras med lodrät stång om den ursprungligen installerats med infälld montering. Om detta görs kan det orsaka allvarliga skador. Var god och kontrollera lokala förordningar om du har frågor angående detta viktiga säkerhetskrav.
10. VARNING! Använd inte denna fläkt samtidigt i samma rum som en eld som brinner med gas eller något flytande bränsle, såvida inte rökgången har kontrollerats av kompetent person för användning under dessa förhållanden.
11. Den här produkten kan användas av barn som är äldre än 8 år, av personer med fysiska, sensoriska eller kognitiva nedsättningar, samt av personer som saknar erfarenhet och kunskap, såvida de har fått instruktioner angående säker användning av produkten och förstår riskerna. Barn ska inte leka med produkten. Rengöring och underhåll ska inte utföras av barn utan en vuxens tillsyn.
12. Lämpad för användning inomhus.
13. Innan du tar isär lampsatsen, var säker på att strömmen är fränkopplad från nätanslutningen. Strömmen får bara slås på sedan installationen är färdig.
14. Lampskärmen får inte tas bort från glödlampan när strömmen är på. Den fungerar som ett skydd mot en halogenlampa under högtryck.
15. Byte av glödlampa kan endast ske när lampsatsen har svalnat och strömmen är fränkopplad från nätanslutningen.
16. Var säker på att lampskärmen befinner sig i fast läge när du använder apparaten.
17. Medel för all-polsfränkoppling med en fränskiljare som ger full brytning vid överspänningskategori III måste vara införlivade med de fasta ledningsanslutningarna i överensstämmelse med nationella bestämmelser.
18. IP20 Fläkten är formgiven för inomhusanvändning. Den är inte ägnad för installation i badrum eller annat fuktigt område. Var säker på att lampan inte kommer i kontakt med vatten.

### ERFORDERLIGA VERKTYG

Krysskruvmejsel • Avbitartång • Tång, plattång • Trappstege

# TURVALLISUUSVINKKEJÄ

## LUE JA SÄÄSTÄ NÄMÄ OHJEET.

VAROITUS: NOUDATA SEURAAVIA OHJEITA TULIPALO-,  
SÄHKÖISKU- JA LOUKKAANTUMISVAARAN PIENENTÄMISEKSI.

1. Toimi varovasti. Lue kaikki ohjeet ennen asennuksen aloittamista.
2. VAROITUS! Tätä tuuletinta voidaan käyttää vain kaksinapakytkimen kanssa, jossa on 3 mm:n kosketusväli.
3. Asennuksen saa suorittaa vain valtuutettu sähköasentaja.
4. Asennuskorkeuden (lapojen ja lattian välinen etäisyys) on oltava vähintään 2,3 m.
5.  Pidä aina lampun ja palavien materiaalien (verhojen, seinän jne.) välillä vähintään kuvamerkissä ilmoitettu etäisyys.
6. Varmista, että tuuletin on kiinnitetty kattoon tukevasti.
7. VAROITUS! Älä käytä himmennintyyppistä katkaisinta tuulettimen nopeuden säätämiseen.
8. VAROITUS! Varmista loukkaantumisten estämiseksi, etteivät lavat ole taipuneet ja ettei niiden pyörimisalueella ole mitään.
9. VAROITUS! Eurooppalaiset turvamääräykset kieltävät tuulettimen uudelleen asentamisen tankoa käyttäen, jos tuuletin on asennettu ensin tasa-asennusmenetelmällä. Tämän yrittäminen saattaa aiheuttaa vakavia vammoja. Tutustu paikallisiin säännöksiin, jos sinulla on kysyttävää tämän tärkeän turvavaatimuksen suhteen.
10. VAROITUS: Älä käytä tätä tuuletinta kaasulla tai polttoaineella toimivan tulen kanssa samassa huoneessa tai samaan aikaan, ellei asiantunteva henkilö ole testannut hormia näissä käyttöolosuhteissa.
11. Tätä laitetta voivat käyttää vähintään 8-vuotiaat lapset sekä henkilöt, joiden fyysiset, aistinvaraiset tai henkiset kyvyt ovat rajoittuneet tai joilla ei ole kokemusta tai tietämystä, jos heitä valvotaan tai opastetaan laitteen turvallisessa käytössä ja he ymmärtävät käyttöön liittyvät vaarat. Lapset eivät saa leikkiä tällä laitteella. Lapset eivät saa puhdistaa tai huoltaa laitetta ilman valvontaa.
12. Sopii käyttöön sisätiloissa.
13. Ennen kuin purat valaisinsarjan, varmista, että virta on katkaistu. Virta saadaan kytkeä vasta sen jälkeen, kun asennus on saatu valmiiksi.
14. Varjostinta ei saa irrottaa lampusta virran ollessa päällä. Se suojaa suuripaineiselta halogeenilampulta.
15. Lampun saa vaihtaa vain, kun valaisinsarja on jäähtynyt ja virta on katkaistu.
16. Varmista, että varjostin on paikallaan ja kiinni käytön aikana.
17. Kiinteään johdotukseen täytyy liittää paikallisten sähkösäännösten mukaisesti kytkin, joka kytkee kaikki navat täysin irti ylijänniteluokan III olosuhteissa.
18. IP20 Tuuletin on tarkoitettu vain sisäkäyttöön. Sitä ei ole tarkoitettu asennettavaksi kylpyhuoneeseen tai muuhun kosteaan paikkaan. Varmista, ettei lamppu joudu kosketuksiin veden kanssa.

### TARVITTAVAT TYÖKALUT

ristipääruuvitaltta • langankatkaisupihdit • pihdit • porrastikkaat.

ADVARSEL: FOR AT MINDSKE BRANDFAREN, RISIKO FOR ELEKTRISK STØD ELLER PERSONSKADE, OVERHOLD FØLGENDE REGLER:

1. Udfør montering med forsigtighed. Læs alle anvisninger før du påbegynder installationen.
2. ADVARSEL! Denne ventilator kan kun virke med 2-pol kontakt, med 3 mm kontaktåbning hver.
3. Montering må kun udføres af en autoriseret elektriker.
4. Monteringshøjden, det vil sige afstand mellem vinger og gulv skal være mindst 2,3 m.
5.  Man skal altid opretholde afstand mellem lampen og antændelige materialer (gardiner, væg, osv.), som vist på piktogrammet.
6. Sørg for at ventilatoren er fastgjort i loftet på en sikker måde.
7. ADVARSEL! Anvend ikke nedblændingskontakt for ventilatorens hastighedskontrol.
8. ADVARSEL! For at forhindre skader sørg for at vingerne ikke er bøjedede og at det ikke findes objekter i rotationsområdet.
9. ADVARSEL! I henhold til de Europæiske sikkerhedsregulativer, hvis man vælger direkte loftmontering, må man derefter ikke geninstallere ventilatoren ved brug af hængestangen. Hvis man prøver at gøre det, kan det forårsage alvorlige personskader. Gør dig bekendt med de lokale regler, hvis du skulle have nogle tvivlsspørgsmål angående dette vigtige sikkerhedskrav.
10. ADVARSEL! Brug ikke denne ventilator i samme rum og samtidigt med at en gasblus eller en anden brændstofbaseret åbent ild anvendes, medmindre røg udsugning blev testet under sådanne anvendelsesforhold af en kompetent fagmand.
11. Denne anordning kan bruges af børn fra 8 års alder eller ældre og af personer med reducerede fysiske, sans- eller mentale evner, eller manglende erfaring og kendskab, kun under opsyn eller efter instruktion i anvendelsen af anordningen på forsvarlig vis, og hvis de forstår de implicerede risici. Børn skal ikke lege med anordningen. Rensning og brugervedligeholdelse må ikke udføres af børn uden opsyn.
12. Egner sig til indendørs brug.
13. Inden demontering af lysarmaturet, sørg for at strømforsyning er afbrudt ved hovedafbryderen. Strømforsyning kan kun gentilsluttes efter at installationen er fuldført.
14. Lampeskærmen skal ikke fjernes fra lyspæren når strømforsyning er tilsluttet. Den virker som en beskyttende afskærmning mod højtryks halogenlampen.
15. Udskiftning af lyspære er kun muligt når lysarmaturet er blevet nedkølet og strømforsyning afbrudt ved hovedafbryderen.
16. Sørg for at lampeskærmen er i fastgjort stilling når det arbejdes med produktet.
17. Det betyder for alle polafbrydelser at kontaktadskillelse, som sikrer den fulde afbrydelse ved tilfælde af overspænding forhold af kategori III, skal være indbygget i det stationære ledningsnet i overensstemmelse med de nationale forskrifter for elektriske forbindelser.
18. IP20 Ventilatoren er konstrueret for indendørs brug. Den er ikke konstrueret for montering i badeværelse eller noget fugtigt område. Venligst sørg for at lampen ikke kommer i berøring med vand.

**NØDVENDIG VÆRKTØJ**

Phillips skruetrækker • Bidetange • Tange • Trappestige

**NALEŻY PRZECZYTAĆ I ZACHOWAĆ TE INSTRUKCJE**

**OSTRZEŻENIE: ABY OBNIŻYĆ RYZYKO POŻARU, PORAŻENIA PRĄDEM ELEKTRYCZNYM LUB OBRAŻEŃ, NALEŻY ZASTOSOWAĆ NASTĘPUJĄCE ŚRODKI OSTROŻNOŚCI:**

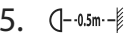
1. Należy zachować ostrożność. Należy przeczytać instrukcje przed rozpoczęciem instalacji.
2. **OSTRZEŻENIE:** Ten wentylator należy obsługiwać tylko za pomocą dwubiegunowego przełącznika, każdy z 3 mm otworem kontaktowym.
3. Instalacja powinna być wykonana tylko przez wykwalifikowanego elektryka.
4. Wysokość zawieszenia, tzn. odległość pomiędzy śmigłami a podłogą, powinna być przynajmniej 2,3 m.
5.  Należy zawsze zachować bezpieczną odległość między lampą a materiałami łatwopalnymi (zasłonami, ścianą, itp.) jak to pokazano na piktogramie.
6. Należy się upewnić, że wentylator jest dobrze przymocowany do sufitu.
7. **OSTRZEŻENIE:** Nie należy regulować prędkości obrotów wentylatora za pomocą przełącznika typu ściemniacza.
8. **OSTRZEŻENIE:** Aby uniknąć urazów ciała należy się upewnić, że śmigła nie są wygięte i że nie ma żadnych przedmiotów w obrębie obrotów śmigieł.
9. **OSTRZEŻENIE:** Z powodu Europejskich przepisów bezpieczeństwa, wentylatora nie można instalować przy użyciu pręta jeśli był on uprzednio zainstalowany bezpośrednio na suficie. Próba takiej instalacji może spowodować poważne obrażenia. W przypadku jakichkolwiek pytań dotyczących tego ważnego dla bezpieczeństwa wymagania, należy się zapoznać z lokalnymi przepisami dotyczącymi bezpieczeństwa.
10. **OSTRZEŻENIE:** Nie należy używać tego wentylatora w tym samym pomieszczeniu i w tym samym czasie, gdy pali się w nim ogień zasilany gazem lub paliwem, jeśli użycie przewodu kominowego nie było testowane w takich warunkach przez wykwalifikowaną osobę.
11. To urządzenie może być używane przez dzieci od ósmego roku życia lub starsze, lub osoby z obniżoną wydolnością fizyczną, czuciową lub umysłową, lub brakiem doświadczenia i wiedzy tylko wtedy, gdy są pod nadzorem lub zostały poinstruowane w używaniu tego urządzenia w bezpieczny sposób i rozumieją związane z nim ryzyko. Dzieci nie powinny bawić się tym urządzeniem. Czyszczenie i konserwacja tego urządzenia nie powinny być wykonywane przez dzieci bez nadzoru.
12. Urządzenie to nadaje się do użycia w pomieszczeniach.
13. Przed rozmontowaniem oprawy oświetleniowej należy się upewnić, że zasilacz jest odłączony od głównego Źródła prądu. Zasilacz można włączyć tylko po zakończeniu instalacji.
14. Nie należy zdejmować abażuru z żarówki przy włączonym prądzie.
15. Wymiana żarówki jest możliwa tylko, gdy wystygła oprawa oświetleniowa i gdy zasilacz odłączony jest od głównego Źródła prądu.
16. Przy posługiwaniu się tym wyrobem należy się upewnić, że abażur jest w pozycji stałej.
17. Oznacza to dla wszystkich rozłączeń biegunowych, że separacja kontaktów, zapewniająca pełne rozłączenie w warunkach przepięcia kategorii III, musi być wbudowana w stałą sieć przewodów zgodnie z narodowymi regułami dotyczącymi sieci elektrycznych.
18. IP20 Wentylator jest skonstruowany do użytku we wnętrzach. Nie nadaje się on do instalacji w łazienkach ani w innych wilgotnych pomieszczeniach. Należy zabezpieczyć lampę przed kontaktem z wodą.

**WYMAGANE NARZĘDZIA**

Śrubokręt krzyżkowy Philipsa • Szczypce do cięcia drutu • Kleszcze • Drabina

**ВНИМАТЕЛЬНО ПРОЧТИТЕ ДАННУЮ ИНСТРУКЦИЮ И СОХРАНИТЕ ЕЕ.**

ПРЕДУПРЕЖДЕНИЕ: ВО ИЗБЕЖАНИЕ ПОЖАРА, УДАРА ТОКОМ ИЛИ ТЕЛЕСНЫХ ПОВРЕЖДЕНИЙ, НЕОБХОДИМО СОБЛЮДАТЬ СЛЕДУЮЩИЕ МЕРЫ ПРЕДОСТОРОЖНОСТИ:

1. Необходимо соблюдать осторожность при установке вентилятора. Следует полностью прочесть инструкцию, прежде чем приступить к установке.
2. ПРЕДУПРЕЖДЕНИЕ! Управление данным вентилятором можно осуществлять только с помощью двухполюсного выключателя с контактными окнами 3 мм.
3. Установку может выполнить только лицензированный электрик.
4. Высота установки, то есть, расстояние между лопастями вентилятора и полом должно составлять не менее 2,3 м.
5.  Сохраняйте всегда расстояние между лампой и легко воспламеняющимися предметами (занавесями, стеной и т.п.), как показано на диаграмме.
6. Необходимо убедиться в том, что вентилятор надежно прикреплен к потолку.
7. ПРЕДУПРЕЖДЕНИЕ! Не следует использовать переключатель света для регулирования скорости вентилятора.
8. ПРЕДУПРЕЖДЕНИЕ! Во избежание несчастных случаев, следует убедиться в том, что лопасти вентилятора не погнуты, и что посторонние предметы не препятствуют их вращению.
9. ПРЕДУПРЕЖДЕНИЕ! Согласно европейским нормам техники безопасности, воспрещается повторно устанавливать вентилятор с помощью стержня, если уже была осуществлена встроенная установка. В противном случае, это может привести к серьезным телесным повреждениям. Просим изучить местные нормы техники безопасности, если у вас есть какие-либо вопросы относительно данного важного правила.
10. ПРЕДУПРЕЖДЕНИЕ! Данный вентилятор НЕ СЛЕДУЕТ использовать в помещении, в котором горит газ или работающий на топливе огонь, кроме случаев, когда дымоотвод прошел проверку на использование в таких условиях, проведенную компетентным специалистом.
11. Данное устройство могут использовать дети старше 8 лет и лица с ограниченными физическими, сенсорными или умственными возможностями, а также лица без опыта и знаний, если они находятся под присмотром или были проинструктированы в отношении безопасности использования устройства и осознают связанный с ним риск. Детям запрещается играть с устройством. Дети могут выполнять чистку и пользовательское обслуживание только под присмотром.
12. Для использования в помещении.
13. Перед тем, как разобрать осветительный прибор, следует убедиться в том, что он отключен от сети. Прибор можно подключить к сети только после того, как закончена установка.
14. Абажур не следует снимать с лампы, когда прибор подключен к сети.
15. Замену лампы можно осуществить только после того, как осветительный прибор остыл и был отключен от сети.
16. Следует убедиться в том, что абажур надежно закреплен, прежде чем приступить к использованию прибора.
17. Устройство для отключения всех полюсов, имеющее возможность разъединения контактов, что обеспечивает полное выключение в режиме аварийного повышения напряжения категории III, должно быть предусмотрено в стационарной электропроводке в соответствии с Европейскими государственными стандартами по электропроводке.
18. IP20 Этот вентилятор предназначен для использования в помещении. Он не приспособлен для работы в ванной или в любом другом помещении с повышенной влажностью. Пожалуйста, проследите, чтобы у лампы не было контакта с водой.

**НЕОБХОДИМЫЕ ИНСТРУМЕНТЫ**

Крестообразная отвертка • Кусачки • Плоскогубцы • Стремянка

## ОЗНАЙОМТЕСЬ ТА ЗБЕРЕЖІТЬ ЦІ ВКАЗІВКИ

УВАГА: ДОДЕРЖУЙТЕСЬ НАСТУПНИХ ПОЛОЖЕНЬ З МЕТОЮ ЗМЕНШЕННЯ РИЗИКУ ВИНИКНЕННЯ ПОЖЕЖІ, УРАЖЕННЯ ЕЛЕКТРИЧНИМ СТРУМОМ АБО ОТРИМАННЯ ПОШКОДЖЕНЬ:

1. Приділяйте достатньої уваги виконанню робіт. До початку монтажу ознайомтеся з усіма вказівками.
2. УВАГА! Кожний екземпляр цього вентилятора може експлуатуватись лише разом з двопозиційним вимикачем, який має отвори контактів розміром 3 мм.
3. Допускається виконання монтажу лише уповноваженим фахівцем в електриці.
4. Висота установки, тобто відстань від лопаток до полу, повинна складати не менше 2,3 м.
5.  Відстань між лампою та легкозаймистими матеріалами (фіранки, стіна, тощо) має відповідати умовам, що позначаються вказаною піктограмою.
6. Переконайтеся у тому, що вентилятор надійно закріплено на стелі.
7. УВАГА! Не допускається використання перемикача з плавним регулюванням для керування швидкістю вентилятора.
8. УВАГА! Щоб уникнути пошкоджень, переконайтеся у тому, що лопатки не є погнутими, а також що в зоні їх обертання відсутні інші предмети.
9. УВАГА! У зв'язку з вимогами європейських нормативних актів в сфері техніки безпеки забороняється повторне встановлення вентилятора на кріпильному штоку, якщо раніше його було встановлено у рівень. У наслідку спроб зробити це можуть бути нанесені суворі ушкодження. У випадку наявності будь-яких запитань щодо цієї важливої вимоги, будь ласка, зверніться до ваших місцевих нормативних актів.
10. УВАГА: Забороняється використання цього вентилятора у одному приміщенні та одночасно з використанням відкритого вогню газу або іншого палива, за винятком випадків, коли функціонування вентиляційної системи приміщення за таких умов було випробувано уповноваженою особою.
11. Цей пристрій можуть використовувати діти віком від 8 років та особи з обмеженими фізичними, сенсорними або розумовими можливостями, а також особи без досвіду та знань, якщо вони знаходяться під наглядом або були проінструктовані стосовно безпеки використання приладу та розуміють пов'язаний з ним ризик. Дітям забороняється бавитися з пристроєм. Діти можуть виконувати чистку та користувацьке обслуговування тільки під наглядом.
12. Придатне до використання у приміщенні.
13. Перед розбиранням освітлювального комплексу переконайтеся у тому, що провідник живлення є від'єднаним від електричної мережі. Підключення напруги живлення дозволяється лише після завершення монтажу.
14. Не допускається увімкнення живлення із абажуром, демонтованим з освітлювальної лампи.
15. Заміну лампи освітлення дозволяється виконувати тільки після того, як освітлювальний прилад охолоне, а також виключно при вимкненому живленні з електричної мережі.
16. При експлуатації приладу переконайтеся у тому, що абажур міцно встановлено в його позицію.
17. У стаціонарну електропроводку повинні бути вмонтовані засоби знеструмлення для усіх фаз. Ці засоби повинні відповідати вимогам національних стандартів та нормативів, забезпечуючи від'єднання контактів для їхнього повного знеструмлення у разі виникнення перевантаження категорії III через зависоку напругу.
18. IP20 Вентилятор призначений для використання всередині приміщення. Він не призначений для розміщення в ванній кімнаті та в інших місцях з високою вологістю. Повинна бути забезпечена відсутність контакту лампи з водою.

**ПОТРІБНІ ІНСТРУМЕНТИ**

Викрутка Phillips • Гострозубці • Плоскогубці • Драбина

**LUGEGE NING SÄILITAGE NEID JUHISEID**

HOIATUS: TULEOHU, ELEKTRIŠOKI VÕI KEHAVIGASTUSTE  
TEKKIMISE OHU VÄHENDAMISEKS JÄRGIGE JÄRGMISI JUHISEID:

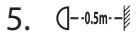
1. Toimige ettevaatlikult. Lugege hoolikalt kõiki juhiseid enne paigaldamise alustamist.
2. HOIATUS! Antud ventiili võib kasutada ainult 2-pooluselise lülitiga, klemmivahega 3 mm.
3. Antud seadet võib paigaldada ainult autoriseeritud elektrik.
4. Paigalduskõrgus, st kaugus ventilaatorilabade ja põranda vahel peab olema vähemalt 2,3 m.
5.  Hoidke lambi ja tuleohtlike materjalide (kardinad, sein jms) vahel alati distantsi - nii nagu piktogrammil näidatud.
6. Veenduge, et ventilaator on ohutult lakke kinnitatud.
7. HOIATUS! Ventilaatori kiiruse reguleerimiseks ei tohi kasutada hämardi-tüüpi lülitit.
8. HOIATUS! Vigastuste vältimiseks veenduge, et ventilaatorilabad ei oleks väändunud ega pöörlemisala takistatud.
9. HOIATUS! Euroopa ohutusreeglite tõttu ei tohi esialgselt süvistatud ventilaatorit uuesti paigaldada rippvasse asendisse. Selline katse võib põhjustada tõsiseid kehavigastusi. Kui teil esineb küsimusi selle olulise ohutusnõude kohta, palun uurige kohalikke rakenduvaid seaduseid.
10. HOIATUS: ÄRGE kasutage seda ventilaatorit samas ruumis üheaegselt gaasi või vedelkütust kasutava küttekehaga, välja arvatud juhul kui lõõrid on kompetentse isiku poolt vastavates tingimustes eelnevalt kontrollitud.
11. Seda seadet võivad kasutada üle 8-aastased lapsed ja isikud, kellel on vähenenud füüsilised, meelelised või vaimsed võimed või vähesed kogemused ja oskused, kui neile on tagatud järelevalve või antud juhised seadme ohutuks kasutamiseks ja kui nad mõistavad seadme kasutamisega kaasnevaid ohte. Lapsed ei tohi seadmega mängida. Lapsed tohivad seadet puhastada ja hooldada ainult siis, kui neile on tagatud järelevalve.
12. Sobiv kasutamiseks siseruumides.
13. Veenduge enne valgustikomplekti lahtimonteerimist, et elektritoide oleks väljalülitatud. Elektritoide võib sisse lülitada alles siis, kui paigaldamine on lõpetatud.
14. Lambivarju võib elektripirnilt eemaldada alles siis, kui elektritoide on väljalülitatud.
15. Elektripirni on võimalik vahetada alles siis, kui valgustikomplekt on piisavalt jahtunud ning elektritoide väljalülitatud.
16. Seadme kasutamisel tuleb veenduda, et lambivari oleks fikseeritud asendis.
17. Tähendab kõikide pooluste lahutamist, millel on kontakti eraldamisvõime, mis tagab täieliku lahutuse III pingekategooria tingimustega kooskõlas olevate kinnitusjuhtmetele vastavalt juhtmestiku kohalikele seadustele.
18. IP20 Ventilaator on mõeldud siseruumides kasutamiseks. See ei ole mõeldud vannituppa või mis iganes niiskesse kohta seadistamiseks. Palun veenduge, et lamp ei puutuks veega kokku.



**IZLASIET UN SAGLABĀJIET ŠĪS INSTRUKCIJAS**

BRĪDINĀJUMS: LAI SAMAZINĀTU AIZDEGŠANĀS, ELEKTISKĀS STRĀVAS TRIECIENA VAI CILVĒKU IEVAINOJUMU BRIESMAS, IEVĒROJIET ŠO:

1. Rīkojieties uzmanīgi. Izlasiet visas instrukcijas pirms ierīkošanas uzsākšanas.
2. BRĪDINĀJUMS! Ventilatoru var darbināt tikai ar 2 polu slēdzi, kur katram ir 3 mm kontakta atvērums.
3. Šī ierīkošana jāveic tikai autorizētam elektriķim.
4. Ierīkošanas augstumam, t.i., attālumam starp lāpstiņām un grīdu, jābūt vismaz 2,3 m.
5.  Starp lampu un viegli uzliesmojošiem materiāliem (aizkariem, sienu utt.) vienmēr jāsaglabā drošs attālums, kā redzams piktogrammā.
6. Pārliedzieties, ka ventilators ir droši piestiprināts griestiem.
7. BRĪDINĀJUMS! Neizmantojiet pārslēga tipa slēdzi, lai kontrolētu ventilatora ātrumu.
8. BRĪDINĀJUMS! Lai novērstu ievainojumus, pārliedzieties, ka lāpstiņas nav saliektas un ka nav nekādu priekšmetu rotēšanas zonā.
9. BRĪDINĀJUMS! Eiropiešu drošības normatīvu dēļ, ja ir izvēlēta ierīkošana pieaķējot, ventilatoru nedrīkst uzstādīt atkārtoti, izmantojot stieni uz leju. To mēģinot, var rasties nopietni ievainojumi. Lūdzu, konsultējieties ar vietējām varas iestādēm, ja jums ir kādi jautājumi par šo svarīgo drošības prasību.
10. BRĪDINĀJUMS: Nelietojiet šo ventilatoru vienā istabā un vienlaicīgi ar gāzes vai degvielas degošu uguni, izņemot, ja dūmvadu ar šiem lietošanas nosacījumiem ir pārbaudījusi kompetenta persona.
11. Šo ierīci var lietot bērni, kas vecāki par astoņiem gadiem un cilvēki ar ierobežotām fiziskām, sensorām vai garīgām spējām, vai nepietiekamu pieredzi un zināšanām, ja tās tiek uzraudzītas vai ir apmācītas, kā ierīci lietot droši, un izprot ar to saistītos riskus. Bērni nedrīkst spēlēt ar šo ierīci. Bērni bez uzraudzības nedrīkst veikt šīs ierīces tīrīšanu un apkopi.
12. Piemērots iekštelpām.
13. Pirms apgaismojuma komplekta izjaukšanas pārliedzieties, ka strāvas piegāde ir atvienota no galvenā strāvas avota. Strāvas piegādi var ieslēgt tikai pēc tam, kad ierīkošana ir pabeigta.
14. Abažūrs nedrīkst tikt noņemts no gaismas spuldzes, kad strāvas piegāde ir ieslēgta.
15. Gaismas spuldzi var nomainīt tikai tad, ja apgaismojuma komplekts ir atdzisis un strāvas padeve ir atvienota no galvenā strāvas avota.
16. Pārliedzieties, ka abažūrs ir nekustīgā pozīcijā, kad darbināt produktu.
17. Fiksētajā elektroinstalācijā saskaņā ar nacionālajiem elektroinstalācijas noteikumiem jāiestrādā visu polu atvienošanas līdzekļi, kas III kategorijas pārsprieguma apstākļos nodrošinātu kontaktu pilnīgu atvienošanu.
18. IP20 Ventilators ir paredzēts lietošanai iekštelpās. Tas nav paredzēts uzstādīšanai vannas istabā vai mitrās telpās. Lūdzu, nodrošiniet, lai lampa nesaskartos ar mitrumu.

**NEPIECIEŠAMIE DARBARĪKI**

Figūrskrūvgriezis • Asknaibles • Knaibles • Saliekamās kāpnēs

**PERSKAITYKITE IR SAUGOKITE ŠIAS INSTRUKCIJAS**

DĖMESIO: SIEKDAMI SUMAŽINTI GAISRO, ELEKTROS IŠKROVOS  
ARBA SUŽEIDIMŲ PAVOJŲ, LAIKYKITĖS ŠIŲ INSTRUKCIJŲ:

1. Elkitės atsargiai. Prieš montuodami perskaitykite visas instrukcijas.
2. DĖMESIO! Ventilatorius gali veikti tik su dviejų polių kištuku, kurio kontaktų angos yra 3 mm dydžio.
3. Montavimo darbus atlikti turėtų tik elektrikas.
4. Montavimo aukštis, t. y. atstumas tarp menčių ir grindų, turėtų būti ne mažesnis kaip 2,3 m.
5.  Visada išlaikykite atstumą tarp lempos ir degių medžiagų (užuolaidų, sienų ir kt.), kaip parodyta piktogramoje.
6. Įsitinkite, kad ventilatorius tvirtai pritvirtintas prie lubų.
7. DĖMESIO! Kintamos įtampos jungikliu nereguliuokite ventilatoriaus greičio.
8. DĖMESIO! Siekdami išvengti sužeidimų, įsitinkite, kad mentės nesulankstytos ir jų sukimosi plote nėra kliūčių.
9. DĖMESIO! Pagal Europos saugumo taisykles, jei ventilatorių montuosite tiesiai ant lubų, utilizuojant strypus, jo nereikės permontuoti. Jei tai bandysite padaryti, galite stipriai susižeisti. Jei turite klausimų apie šį svarbų saugumo reikalavimą, pasidomėkite vietiniais saugumo reglamentais.
10. DĖMESIO: Nenaudokite šio ventilatoriaus kambaryje, kuriame dega dujos arba kuras, nebent kompetentingi asmenys patikrino ventilacijos vamzdžio veikimą tokiomis sąlygomis.
11. Vyresni nei 8 metų vaikai ir žmonės, turintys fizinių, sensorinių ar psichinių sutrikimų arba stokojantys patirties ir žinių, šį prietaisą gali naudoti tik prižiūrimi arba iš anksto informuoti apie galimus pavojus ir apmokyti jį naudoti saugiai. Vaikams negalima žaisti su prietaisu. Vaikai be priežiūros negali prietaiso valyti ir taisyti.
12. Tinka naudoti viduje.
13. Prieš ardydami šviestuvą, įsitinkite, kad elektros tiekimas išjungtas. Įjungti elektros tiekimą galima tik baigus montavimą.
14. Lempos gaubto nuo lempučių nuimti negalima, jeigu įjungta elektros srovė.
15. Elektros lemputes galima keisti tik tada, kai šviestuvas atvėsta ir nutrauktas elektros tiekimas.
16. Dirbdami įsitinkite, kad lempos gaubtas yra tvirtai užfiksuotas savo padėtyje.
17. Pagal valstybines laidų jungimo taisykles, visų polių atjungimo priemonių su kontaktų atskyrimu per didelės įtampos atveju visiškai atjungiančių įrenginį, laidai turi atitikti III kategorijos sąlygas.
18. IP20 Ventilatorius skirtas naudoti viduje. Jo negalima montuoti vonioje arba kitoje drėgnoje vietoje. Prašome pasirūpinti, kad lempa neturėtų sąlyčio su vandeniu.

**REIKALINGI ĮRANKIAI**

Kryžminis atsuktuvus • Žnyplės vielai kirpti • Replės • Kopėčios

**PREČÍTAJTE SI TIETO POKYNY, A POTOM ICH ODLOŽTE NA VHODNÉ MIESTO**

**VÝSTRAHA: ABY STE ZNÍŽILI RIZIKO POŽIARU, ELEKTRICKÉHO ÚDERU A ZRANENIA, RIAĎTE SA NASLEDUJÚCIMI POKYNYMI:**

1. Postupujte opatrne. Pred začatím montáže si prečítajte všetky inštrukcie.
2. **VÝSTRAHA!** Tento ventilátor zapájajte len na 2-pólový spínač s 3 mm rozstupom kontaktov.
3. Inštaláciu môže vykonávať len elektrikár s príslušným povolením.
4. Výška inštalácie, t. j. vzdialenosť medzi lopatkami a podlahou, musí byť minimálne 2,3 m.
5.  Vždy dodržiavajte vzdialenosť medzi touto lampou a horľavými materiálmi (záclony, stena, atď.), ako je uvedené na tomto symbole (ikona).
6. Uistite sa, že ventilátor je pevne pripevnený k stropu.
7. **VÝSTRAHA!** Na reguláciu otáčok ventilátora nepoužívajte ovládač určený na reguláciu intenzity svetla.
8. **VÝSTRAHA!** Aby ste zabránili zraneniu, skontrolujte, či lopatky nie sú ohnuté, a či v oblasti rotácie nie sú žiadne prekážky.
9. **VÝSTRAHA!** Ak sa rozhodnete pre inštaláciu so zapustením do stropu, európske bezpečnostné predpisy neumožňujú neskoršie použitie závesnej tyče. V prípade pokusu o takéto preinštalovanie môže dôjsť k vážnemu zraneniu. Ak máte akékoľvek otázky k tejto dôležitej bezpečnostnej požiadavke, nahliadnite do platných predpisov.
10. **VÝSTRAHA!** Nepoužívajte tento ventilátor v jednej miestnosti súčasne s plameňom horiaceho plynu alebo benzínu, ak dymovod nebol otestovaný kompetentnou osobou pri týchto podmienkach.
11. Toto zariadenie môžu používať deti vo veku vyššom než 8 rokov a osoby s obmedzenými fyzickými, zmyslovými alebo mentálnymi schopnosťami alebo bez skúseností a znalostí, ak sú pod dohľadom alebo boli poučené o používaní zariadenia bezpečným spôsobom a ak rozumejú s tým spojeným rizikám. Deti sa so zariadením nesmú hrať. Čistenie a používateľskú údržbu nesmú vykonávať deti bez dohľadu.
12. Vhodné na použitie v interiéri.
13. Pred demontážou lustra odpojte spotrebič od zdroja elektrickej energie. Spotrebič smie byť pripájaný na zdroj elektrickej energie až po dokončení inštalácie.
14. Neodstraňujte tienidlo zo žiarovky, keď je spotrebič pod prúdom.
15. Výmenu žiarovky vykonávajte až po vychladnutí žiarovky a odpojení spotrebiča od prúdu.
16. Tienidlo musí byť počas prevádzkovania produktu riadne zaistené.
17. Prostriedky/pomôcky pre rozpojenie všetkých pólov majú jeden kontaktný rozdeľovač, ktorý zabezpečí úplné rozpojenie pri prepätí (teda nadmernom napätí) spĺňajúce podmienky kategórie III musia byť zaradené do pevného káblového vedenia v súlade s národnými predpismi platnými pre kabeláž.
18. Trieda ochrany IP20 Tento ventilátor je naprojektovaný pre vnútorné použitie. Nie je navrhnutý pre inštaláciu do kúpeľne, alebo akejkoľvek vlhkej oblasti. Prosím, zabezpečte sa táto lampa nedostala do kontaktu s vodou.

**POTREBNÉ NÁSTROJE**

Skrutkovač Phillips • Nožnice na drôt • Kliešte na drôt • Prenosný rebrík

**PREČTĚTE SI TYTO POKYNY A ULOŽTE JE**

**VAROVÁNÍ: CHCETE-LI SNÍŽIT NEBEZPEČÍ VZNIKU POŽÁRU, ZÁSAHU ELEKTRICKÝM PROUDEM NEBO ZRANĚNÍ OSOB, DBEJTE NA NÁSLEDUJÍCÍ ZÁSADY:**

1. Postupujte opatrně. Před zahájením instalace si přečtěte pokyny.
2. **VAROVÁNÍ!** Tento ventilátor lze provozovat pouze s 2-pólovým spínačem s otevřením kontaktů 3mm.
3. Instalaci smí provádět pouze oprávněný elektrikář.
4. Výška instalace, tj. vzdálenost mezi lopatkami a podlahou, by měla být nejméně 2,3 m.
5.  Vždy dodržujte vzdálenost mezi lampou a hořlavými materiály (závěsy, stěna atd.) podle piktogramu.
6. Ujistěte se, že ventilátor je bezpečně připevněn ke stropu.
7. **VAROVÁNÍ!** K ovládní ventilátoru nepoužívejte stmívací vypínače.
8. **VAROVÁNÍ!** Aby nedošlo ke zranění, ujistěte se, že lopatky nejsou ohnuté a v prostoru otáčení nejsou žádné překážky.
9. **VAROVÁNÍ!** Pokud se zvolí možnost zapuštěné instalace, podle evropských bezpečnostních předpisů se nesmí změnit způsob instalace na možnost s využitím tyče. V opačném případě by mohlo dojít k vážnému zranění. V případě dotazu ohledně tohoto důležitého bezpečnostního požadavku se řiďte místními předpisy.
10. **VAROVÁNÍ!** Nepoužívejte tento ventilátor v jedné místnosti současně s plynovým nebo palivovým horákem, pokud způsobilá osoba neprovedla zkoušky odvodu spalin za daných podmínek.
11. Tento spotřebič mohou používat děti ve věku od 8 let a osoby s omezenými fyzickými, smyslovými nebo mentálními schopnostmi nebo bez patřičných zkušeností a znalostí, pokud jsou pod dozorem nebo byli poučeni o používání spotřebiče bezpečným způsobem a jsou si vědomi rizik s tím spojených. Děti si se spotřebičem nesmí hrát. Čištění a uživatelskou údržbu nesmí provádět děti bez dozoru.
12. Soppii käyttöön sisätiloissa.
13. Před demontáží svítidla vždy odpojte síťové napájení. Síťové napájení může být připojeno až po ukončení instalace.
14. Je-li napájení zapojeno, stínidlo lampy nesmí být snímáno ze žárovky. Stínidlo plní funkci ochranného štítu proti vysokotlaké halogenové žárovce.
15. Výměna žárovky je možná jedině po vychladnutí svítidla a odpojení síťového napájení.
16. Při používání svítidla musí být stínidlo lampy vždy v zajištěné poloze.
17. Prostředky pro odpojení všech pólů s přerušením kontaktu, které umožňují úplné odpojení v případě přepětí kategorie III, musí být integrovány v pevné elektroinstalaci v souladu se státními elektroinstalačními normami.
18. IP20 Ventilátor je určen pouze pro vnitřní používání. Není určen k instalaci do koupelny nebo na jiném vlhkém místě. Lampa nesmí přijít do kontaktu s vodou.

**POŽADOVANÉ NÁSTROJE**

roubovák Phillips • Štípací kleště • Kombinačky • Štafle

**PREBERITE IN SHRANITE TA NAVODILA**

**POZOR! ZA ZMANJŠANJE NEVARNOSTI IZBRUHA POŽARA, ELEKTRIČNEGA ŠOKA  
ALI POŠKODB LJUDI UPOŠTEVAJTE NASLEDNJE:**

1. Postopajte previdno. Pred montažo preberite vsa navodila.
2. **POZOR!** Ta ventilator lahko priključite le na 2-polno stikalo s 3 mm odprtino vsakega kontakta.
3. Montažo naj izvaja le pooblaščen električar.
4. Montažna višina, to je razdalja med lopaticami in tlemi, naj znaša vsaj 2,3 m.
5.  Med lučjo in vnetljivimi materiali (zavese, stena, ipd.) morate vedno zagotoviti varnostno razdaljo v skladu s prikazom na piktogramu.
6. Zagotovite dobro pritrnitev ventilatorja na strop.
7. **POZOR!** Za uravnavanje hitrosti ventilatorja ne uporabljajte zatemnilnega stikala.
8. **POZOR!** Prepričajte se, da lopatice niso zvite in da v območju vrtenja lopatic ni nobenih predmetov.
9. **POZOR!** Evropski varnostni predpisi določajo, da v primeru, ko izberete montažo ventilatorja pod strop, ga ne smete naknadno montirati z nosilno palico. Neupoštevanje tega določila lahko povzroči resne poškodbe. Prosimo, da v primeru nejasnosti glede te pomembne varnostne zahteve upoštevate lokalne predpise.
10. **POZOR!** Ne uporabljajte tega ventilatorja v istem prostoru in hkrati s pečjo na plin ali kurilno olje, razen če je delovanje naprave za odvod dimnih plinov v teh pogojih preverila usposobljena oseba.
11. To napravo lahko uporabljajo otroci, ki so stari 8 let in več, in osebe z zmanjšanimi fizičnimi, čutnimi ali duševnimi sposobnostmi oz. osebe s pomanjkljivimi izkušnjami in znanjem, če so pod nadzorom ali so dobili navodila, kako uporabljati napravo na varen način in se zavedajo možnih nevarnosti. Otroci se ne smejo igrati z napravo. Čiščenja in vzdrževanja s strani uporabnika ne smejo opravljati otroci brez nadzora.
12. Primerno za notranjo uporabo.
13. Pred demontažo celotne svetilke zagotovite, da bo električno napajanje odklopljeno iz omrežja. Napajanje z elektriko je lahko vključeno šele po koncu namestitve.
14. Senčila luči ne odstranjajte z žarnice, dokler je vklopljeno napajanje. Le-to deluje kot ščitnik pred halogensko žarnico pod visokim pritiskom.
15. Zamenjava žarnice je možna šele takrat, ko se celotna luč ohladi in ko je napajanje odklopljeno iz električnega omrežja.
16. Prepričajte se, da je senèilo med delovanjem dobro pritrjeno.
17. Sredstva za izklop vseh polov so opremljena z ločilnim delom za kontakt. Zagotavljajo popoln izklop v skladu s pogoji III kategorije napetosti in morajo biti vgrajena v fiksno ožičenje v skladu z nacionalnimi predpisi na tem področju.
18. IP20 Ventilator je predviden za notranjo uporabo. Ni predviden za uporabo v kopalnicah oz. v vlažnem okolju. Preprečiti morate stik luči z vodo.

**POTREBNO ORODJE**

Križni izvijač • Klešče ščipalke • Kombinirke • Lestev

**PROČITAJTE I SPREMITTE OVE UPUTE**

UPOZORENJE: KAKO BISTE SMANJILI OPASNOST OD POŽARA ILI UDARA ELEKTRIČNOM STRUJOM, POTREBNO JE PRIDRŽAVATI SE SLJEDEĆEG.:

1. Postupajte oprezno. Prije početka rada pažljivo pročitajte cijelu uputu za uporabu.
2. UPOZORENJE Ovaj ventilator se smije upotrebljavati samo s dvopolnom sklopkom koja ima udaljenost između kontakata 3 mm.
3. Postavljanje smije provesti samo kvalificirani električar.
4. Visina na koju se ventilator smije postaviti, tj. njegova udaljenost od poda, mora biti minimalno 2,30 m.
5.  Uvijek pazite na razmak između svjetiljke i zapaljivih materijala (zavjese, zidovi, itd.), kako je naznačeno na slici.
6. Pazite da je ventilator sigurno pričvršćen na strop.
7. UPOZORENJE Ne koristite regulacijske sklopke kako biste regulirali brzinu ventilatora.
8. UPOZORENJE Kako biste izbjegli opasnost od ranjavanja, provjerite da propeleri ventilatora nisu slučajno iskrivljeni i da se u radijusu rotacije propelera ventilatora slučajno ne nalaze nekakve prepreke.
9. UPOZORENJE U skladu s evropskim propisima, ako se postavlja izravno na strop, pri ponovnom postavljanju ne smijete koristiti noseću cijev. Ako to pokušate, moglo bi doći do teške povrede. Ukoliko ste u nedoumici glede ovog važnog pitanja, proučite pažljivo lokalne norme.
10. UPOZORENJE: Ne upotrebljavajte ovaj ventilator u istoj prostoriji istovremeno sa upaljenim plamenom plina ili krutog goriva, ako dimnjak nije testirala stručna osoba u tim uvjetima korištenja.
11. Ovaj uređaj mogu koristiti djeca u dobi od 8 godina i starija te osobe sa smanjenim fizičkim, osjetilnim ili mentalnim sposobnostima ili s nedostatnim iskustvom i znanjem ako su pod nadzorom ili su upućeni o upotrebi uređaja na siguran način, te razumiju moguće opasnosti. Djeca se ne smiju igrati uređajem. Čišćenje i korisničko održavanje ne smiju obavljati djeca bez nadzora.
12. Podesno za uporabu u zatvorenom.
13. Prije rastavljanja rasvjetnog sklopa, provjerite je li napajanje strujom isključeno. Napajanje može biti uključeno tek po završetku postavljanja.
14. Sjenilo se ne smije skidati sa žarulje dok je napajanje uključeno. Ono služi kao zaštita od visokog tlaka halogene lampe.
15. Zamjena žarulje moguća je tek nakon hlađenja rasvjetnog sklopa i nakon što je napajanje strujom isključeno.
16. Uvjerite se da je sjenilo u učvršćenom položaju dok je proizvod u funkciji.
17. Uređaj za odspajanje svih polova kojim se prekida kontakt i potpuno isključivanje u uvjetima prenapona kategorije III, mora biti ugrađen u fiksno ožičenje u skladu s nacionalnim propisima o ožičenju.
18. IP20 Ventilator je namijenjen za uporabu u zatvorenom prostoru. Nije namijenjen za postavljanje u kupaonicu niti na bilo kojem vlažnom mjestu. Pazite da svjetiljka ne dospije u doticaj s vodom.

**POTREBAN ALAT**

Križni odvijač • Kliješta za žicu • Kliješta • Ljestve

**OLVASSA EL, ÉS ŐRIZZE MEG EZT A HASZNÁLATI ÚTMUTATÓT**

FIGYELMEZTETÉS: A TŰZ, ELEKTROMOS ÁRAMÜTÉS, VAGY SZEMÉLYI SÉRÜLÉSEK VESZÉLYÉNEK CSÖKKENTÉSE ÉRDEKÉBEN TARTSA BE A KÖVETKEZŐKET:

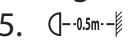
1. Minden műveletet körültekintően végezzen el. A felszerelés megkezdése előtt olvasson el minden utasítást.
2. FIGYELMEZTETÉS! Ez a ventilátor csak pólusonként 3 mm-es érintkező réssel rendelkező 2 pólusú kapcsolóval üzemeltethető.
3. A felszerelést csak arra jogosult elektromos szakember végezze el.
4. A felszerelési magasságnak, azaz a ventilátor lapátjai és a padlózat közötti távolságnak legalább 2,3 méternek kell lennie.
5.  Mindig hagyjon bizonyos távolságot a lámpa és bármely gyúlékony anyag között (függöny, válaszfal), amint az ábrán látható.
6. Ügyeljen rá, hogy a ventilátor szilárdan rögzítve legyen a mennyezethez.
7. FIGYELMEZTETÉS! A ventilátor sebességének szabályozásához tilos világításcsökkentő kapcsolót használni.
8. FIGYELMEZTETÉS! A sérülések megelőzése érdekében ügyeljen rá, hogy a lapátok ne legyenek elgörbülve, és hogy a forgási körzetben semmiféle tárgy ne legyen.
9. FIGYELMEZTETÉS! Az európai biztonságtechnikai előírások értelmében amennyiben a felületi szintben történő felszerelés lett kiválasztva, akkor azt követően tilos a ventilátort a felfüggesztő rúdra felszerelni. Ennek megkísérlése súlyos sérüléshez vezethet. Kérjük, ezzel a fontos biztonságtechnikai szabállyal kapcsolatban ellenőrizze a helyi előírásokat.
10. FIGYELMEZTETÉS: Ezt a ventilátor tilos egyidejűleg ugyanabban a helységben használni, ahol gáz- vagy más üzemanyaggal táplált nyílt láng található, kivéve, ha a füstelvezetést ilyen körülmények között arra jogosult személy leellenőrizte.
11. Ezt a készüléket 8 éves vagy annál idősebb gyermekek, valamint csökkent fizikai, érzékszervi, vagy mentális képességű egyének, illetve azok, akiknek nincs még tapasztalatuk vagy ismeretük csak felügyelet mellett használhatják akkor, ha előzőleg útmutatást kaptak a készülék biztonságos módon való használatára vonatkozóan és megértették a használatával járó veszélyeket. készülékkel gyermekeknek játszani tilos! Tisztítását és felhasználói karbantartását gyermekek kizárólag felügyelet mellett végezhetik!
12. Belsőteri használatra alkalmas.
13. A lámpaegység szétszerelése előtt győződjék meg róla, hogy a tápfeszültség le legyen választva az elektromos hálózatról! A tápfeszültséget csak a készülék felszerelését követően szabad visszakapcsolni!
14. A lámpaernyőt tilos eltávolítani az izzóról, miközben a tápfeszültség be van kapcsolva!
15. Az izzó csak akkor cserélhető ki, ha a lámpaegység megfelelően lehűlt, s a tápfeszültség ki lett kapcsolva!
16. A készülék üzemeltetésekor ügyeljen rá, hogy a lámpaernyő rögzített helyzetben legyen!
17. Nemzeti huzalozási szabályoknak megfelelően, a rögzített huzalozás magába kell foglalja valamennyi pólusok kikapcsolására szolgáló eszközöket olyan kontaktus-elkülönítés által, mely teljes szétkapcsolást eredményez III. kategóriabeli túlfeszültség feltételei mellett.
18. IP20. A ventilátor kizárólag szobai használatra lett tervezve. Fürdőszobai vagy más párás helyen való használatra nem alkalmas. Gondoskodjon arról, hogy a lámpa ne kerüljön érintkezésbe vízzel.

**SZÜKSÉGES SZERSZÁMOK**

Csillagfejű (Philips) csavarhúzó • Csípőfogó • Fogó • Szobalétra

**ПРОЧЕТЕТЕ ТОВА УПЪТВАНЕ И ЗАПАЗЕТЕ**

ВНИМАНИЕ: СЛЕДНИТЕ ПРЕДПАЗНИ МЕРКИ ДА СЕ СПАЗВАТ, ЗА ДА СЕ ИЗБЕГНЕ ОПАСНОСТ ОТ ПОЖАР, ТОКОВ УДАР И ДА СЕ ИЗБЕГНАТ ТЕЛЕСНИ УВРЕЖДАНИЯ:

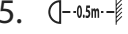
1. Прочетирайте внимателно. Прочетете всички указания преди инсталацията.
2. ВНИМАНИЕ! Този вентилатор може да се използва само с двуполусен превключвател с отвор за контакт от по 3 mm.
3. Инсталацията трябва да се извършва само от упълномощен електротехник.
4. Височината на инсталацията, т.е. разстоянието между перките и пода трябва да бъде минимум 2,30 м.
5.  Винаги поддържайте показаното на пиктограмата разстояние между лампата и всякакви запалими материали, като например завеси, стена и др.
6. Осигурете стабилно закрепване на вентилатора към тавана.
7. ВНИМАНИЕ! Не регулирайте скоростта на вентилатора с реостатен превключвател.
8. ВНИМАНИЕ! Внимавайте перките да не са изкривени и да няма препятствия в областта на въртене, за да се избегнат наранявания.
9. ВНИМАНИЕ! На основание на европейские изисквания за безопасност един монтиран директно на тавана вентилатор не може да се свали и след това да се инсталира отново със свързваща тръба. Може да се стигне до тежки наранявания. Спазвайте местните правила, ако имате въпроси за изискванията за безопасност.
10. ВНИМАНИЕ: Този вентилатор да НЕ се използва едновременно в едно и също помещение с газови или нафтови печки, освен ако отдушникът е проверен от специалист съгласно настоящите условия за експлоатация.
11. Този уред може да се ползва от деца на възраст най-малко 8 години и от хора с ограничени физически, сетивни, или умствени възможности, или липса на опит и познания, ако те са наблюдавани или инструктирани как да го ползват безопасно и осъзнават опасностите, свързани с ползването му. Не позволявайте на деца да си играят с уреда. Не позволявайте уредът да бъде почистван или обслужван от деца, без те да бъдат наблюдавани.
12. Подходящ за използване на закрито.
13. Преди да разглобите лампата проверете, дали е изключено електрозахранването. Електрозахранването може да бъде възстановено едва след като се приключи с инсталацията.
14. Абажурът да не се сема от крушката, когато електрозахранването е включено. Той служи за предпазване от халогенната лампа с високо налягане.
15. Смяната на крушката е възможна само, когато лампата е изстинала и е изключено електрозахранването.
16. При пускане в експлоатация на продукта проверете, дали абажурът е стабилно закрепен.
17. Инсталацията трябва да бъде снабдена с устройство за изключване на всички контакти и връзки между полюсите на терминалния блок в случай на претоварване от трета категория в съответствие с националните изисквания за електрическите инсталации.
18. Вентилаторът IP20 е предназначен за ползване в затворени помещения. Не е предназначен за инсталиране в бани или други мокри помещения. Моля не допускайте лампата да попадне в контакт с вода.

**НЕОБХОДИМИ ИНСТРУМЕНТИ**

Кръстата отвертка • Клещи с резци • Клещи • Стълба



**CITITI SI PASTRATI ACESTE INSTRUCTI**

ATENȚIE: URMATOARELE MASURI DE SIGURANTA SE TIN PT. A EVITA PERICOLUL DE INCENDIU, ELECTROCUTARE SI PT. A EVITA VATAMARILE FIZICE:

1. Procedati cu atentie. Cititi toate instructiile inainte de instalare.
2. ATENȚIE! Acest ventilator se poate folosi cu intrerupator bifazic cu deschizatura pt. contact de 3 mm.
3. Instalarea trebuie efectuata numai de un electrician autorizat.
4. Inaltimea instalatiei, ca de exemplu distanta dintre paletele de elice si podeaua trebuie sa fie de cel puțin 2,30 m.
5.  Întotdeauna să mențineți o distanță între lampă și orice fel de material inflamabil (perdele, pereți, etc.), după cum se vede în ilustrație.
6. Asigurați un atasament stabil pt. ventilatorul de tavan.
7. ATENȚIE! Nu regulați viteza ventilatorului cu intrerupator reostat.
8. ATENȚIE! Aveți grija ca paletele elicei sa nu se indoiasca si sa nu aiba obstacole in timp ce se roteste, pt. a evita vatamari.
9. ATENȚIE! In acord cu cerintele europene pt. siguranta un ventilator deja montat direct pe tavan nu se poate demonta si apoi reinstala cu bara de legatura. Se poate ajunge la vatamari serioase. Paziti regulile locale daca aveti intrebari in ce priveste cerintele de siguranta.
10. ATENȚIE: Acest ventilator sa NU se foloseasca in acelasi spatiu cu elice cu gaz sau combustibil, numai cada aerisirea este verificata de un specialist de acord cu conditiile existente de exploatare.
11. Acest dispozitiv poate fi folosit de copii de vârsta de cel puțin 8 ani și de către persoane care au capacități fizice, senzoriale și mintale reduse sau care nu au experiența și cunoștințele necesare, dar care sunt supravegheați sau cărora li se dă instructajul necesar pentru folosirea dispozitivului în deplină siguranță și care înțeleg riscurile posibile. Nu permiteți ca copii să joace cu acest dispozitiv. Curățarea sau întreținerea să nu fie făcută de copii decât sub supravegherea unui adult.
12. Este potrivit pt. spatii acoperite.
13. Inainte de a instala lampa verificati daca reseaua electrica este deconectata. Reteaua electrica se poate reconecta numai dupa incheierea instalarii.
14. Nu inlaturati abajurul de le bec atat timp cat reseaua electrica este conectata. El slujeste la protejarea lampei halogene cu tensiune inalta.
15. Schimbarea becului este posibila numai dupa ce se raceste si reseaua electrica este deconectata.
16. Inainte de folosirea produsului verificati ca abajurul sa fie atasat bine.
17. Mijloace pentru deconectarea tuturor polilor prin separare de contact si care asigură o deconectare completă sub condițiile de supratensiune de categoria III trebuie să fie incluse în cablajul fix, corespunzător regulamentelor naționale pentru instalații electrice.
18. IP20 Ventilatorul a fost proiectat pentru uz interior. Nu a fost proiectat pentru folosire în camere de baie sau în alte locații unde predomină umezeala. Asigurați-vă că lampa nu vine în contact cu apă.

**INSTRUMENTE NECESARE**

Surubelnita cu cruce • Patent cu zimți • Cleste • Scara

**ΔΙΑΒΑΣΤΕ ΚΑΙ ΚΡΑΤΗΣΤΕ ΑΥΤΕΣ ΤΙΣ ΟΔΗΓΙΕΣ**

ΠΡΟΕΙΔΟΠΟΙΗΣΗ: ΓΙΑ ΝΑ ΜΕΙΩΣΕΤΕ ΤΟΝ ΚΙΝΔΥΝΟ ΠΥΡΚΑΓΙΑΣ, ΗΛΕΚΤΡΟΠΛΗΞΙΑΣ  
Ή ΤΡΑΥΜΑΤΙΣΜΟΥ ΑΤΟΜΩΝ, ΤΗΡΕΙΤΕ ΤΑ ΑΚΟΛΟΥΘΑ:

1. Συνεχίστε προσεκτικά. Διαβάστε όλες τις οδηγίες πριν αρχίσετε την εγκατάσταση.
2. ΠΡΟΕΙΔΟΠΟΙΗΣΗ! Η λειτουργία αυτού του ανεμιστήρα πρέπει να γίνεται με διπολικό διακόπτη με άνοιγμα επαφής 3mm ο καθένας.
3. Μόνο ένας εξουσιοδοτημένος ηλεκτρολόγος θα πρέπει να εκτελέσει την εγκατάσταση.
4. Το ύψος της εγκατάστασης, δηλαδή η απόσταση ανάμεσα στα πτερύγια και το έδαφος θα πρέπει να είναι τουλάχιστον 2,3 μέτρα.
5.  Διατηρήστε πάντοτε την απόσταση μεταξύ της λάμπας και των εύφλεκτων υλικών (κουρτινών, τοίχου, κτλ.), όπως υποδεικνύεται στο εικονόγραμμα.
6. Βεβαιωθείτε ότι ο ανεμιστήρας είναι σταθερά προσδεμένος στην οροφή.
7. ΠΡΟΕΙΔΟΠΟΙΗΣΗ! Μη χρησιμοποιείτε διακόπτη τύπου ντίμερ για τον έλεγχο της ταχύτητας του ανεμιστήρα.
8. ΠΡΟΕΙΔΟΠΟΙΗΣΗ! Για να αποφύγετε τους τραυματισμούς, βεβαιωθείτε ότι τα πτερύγια δεν είναι λυγισμένα και ότι δεν υπάρχουν εμπόδια μέσα στο χώρο περιστροφής τους.
9. ΠΡΟΕΙΔΟΠΟΙΗΣΗ! Λόγω των Ευρωπαϊκών κανονισμών ασφαλείας, εάν προτιμήσετε την ισόπεδη επιλογή, δεν θα πρέπει να εγκαταστήσετε πάλι τον ανεμιστήρα με τη χρήση ράβδου ανάρτησης. Εάν προσπαθήσετε, αυτό μπορεί να προκαλέσει σοβαρό τραυματισμό. Παρακαλούμε συμβουλευτείτε τους τοπικούς κανονισμούς εάν έχετε οποιαδήποτε ερώτηση σχετικά με σημαντικές απαιτήσεις ασφαλείας.
10. ΠΡΟΕΙΔΟΠΟΙΗΣΗ: ΜΗ χρησιμοποιείτε τον ανεμιστήρα στο ίδιο δωμάτιο και την ίδια στιγμή που υπάρχει αναμμένη φλόγα υγραερίου, εκτός αν ο καπναγωγός έχει δοκιμαστεί υπό αυτές τις συνθήκες χρήσης από ένα έμπειρο πρόσωπο.
11. Αυτή η συσκευή μπορεί να χρησιμοποιηθεί από παιδιά με ηλικία από 8 ετών και άνω και από άτομα με περιορισμένες αισθητηριακές ή διανοητικές δυνατότητες ή έλλειψη εμπειρίας και γνώσης, εάν επιβλέπονται ή έχουν λάβει οδηγίες σχετικά με τη χρήση της συσκευής με ασφαλή τρόπο και κατανοούν τους σχετικούς κινδύνους. Δεν επιτρέπεται να παίζουν παιδιά με αυτήν τη συσκευή. Δεν επιτρέπεται ο καθαρισμός και η συντήρηση από παιδιά χωρίς επίβλεψη από ενήλικο.
12. Κατάλληλος για εσωτερική χρήση.
13. Πριν αποσυναρμολογήσετε το φωτιστικό, βεβαιωθείτε ότι η παροχή ηλεκτρικής ισχύος είναι αποσυνδεδεμένη από την κεντρική παροχή ρεύματος. Η παροχή ρεύματος μπορεί να επανέλθει μόνο μετά την ολοκλήρωση της εγκατάστασης.
14. Δεν θα πρέπει να αφαιρέσετε το σκίαστρο από το λαμπτήρα φωτός όταν το τροφοδοτικό ισχύος είναι ανοικτό.
15. Η αντικατάσταση του λαμπτήρα είναι δυνατή μόνο όταν το φωτιστικό έχει κρυώσει και το τροφοδοτικό ισχύος έχει αποσυνδεθεί από την κεντρική παροχή ρεύματος.
16. Βεβαιωθείτε ότι το σκίαστρο της λάμπας είναι σταθερά προσαρμοσμένο όταν λειτουργείτε το προϊόν.
17. Πρέπει να υπάρχουν μέθοδοι για τις αποσυνδέσεις όλων των πόλων του τερματικού μπλοκ του ανεμιστήρα οροφής, για να δύναται να αποσυνδεθούν εάν συμβεί υπερροή ρεύματος κατηγορίας III, σύμφωνα με τους εθνικούς κανόνες καλωδίωσης.
18. IP20 Ο ανεμιστήρας έχει σχεδιαστεί για χρήση σε εσωτερικό χώρο. Δεν έχει σχεδιαστεί για εγκατάσταση σε μπάνιο ή σε οποιαδήποτε περιοχή με υγρασία. Βεβαιωθείτε ότι η λάμπα δεν έρχεται σε επαφή με νερό.

**ΕΡΓΑΛΕΙΑ ΠΟΥ ΧΡΕΙΑΖΟΝΤΑΙ**

Σταυροκατσάβιδο • Συρματοκόφτες • Πένσες • Φορητή σκάλα

**BU TALİMATLARI OKUDUKTAN SONRA SAKLAYINIZ**

UYARI: YANGIN, ELEKTRİK ÇARPMASI YA DA MEYDANA GELECEK KAZA RİSKİNİ AZALTMAK İÇİN AŞAĞIDAKİLERE DİKKAT EDİNİZ:

1. Kurma işlemi sırasında dikkatli olunuz. Pervaneyi kurmaya başlamadan önce talimatları okuyunuz.
2. UYARI! Bu pervane sadece her bir kanadı harekete geçiren 3 mm'lik elektrik bağlantılı 2 kutuplu düğme ile çalıştırılabilir.
3. Pervaneyi sadece yetkili bir elektrik teknisyeni kurmalıdır.
4. Kurulma yüksekliği, yani kanatlarla yer arasındaki mesafe en az 2.3 m olmalıdır.
5.  Her zaman lamba ile alev alabilecek malzemeler arasında (perde, duvar v.s.) resimde görüldüğü gibi mesafe bırakın.
6. Pervanenin güvenli bir şekilde tavana oturtulduğuna emin olunuz.
7. UYARI! Pervane hızını kontrol etmek için karartma ayarlı düğme kullanmayınız.
8. UYARI! Herhangi bir kazayı önlemek için kanatların katlanmamış olduğuna ve dönme alanında herhangi bir engel olmadığına dikkat ediniz.
9. UYARI! Avrupa Emniyet Şartlarına göre ankastre montaj seçeneği seçilmişse pervane downrod kullanılarak yeniden kurulmamalıdır. Bu yol denendiği takdirde ciddi yaralanmalar olabilir. Bu önemli emniyet gerekliliğiyle ilgili sorularınız varsa lütfen yerel düzenlemelere başvurunuz.
10. Pervaneyi hava borusu yetkili biri tarafından test edilmediği sürece gaz ya da petrol ile yanan ateşin bulunduğu bir odada çalıştırmayınız.
11. Bu cihaz, 8 yaşından büyük çocuklar ve yetersiz fiziksel, duyuşsal, zihinsel kapasitelere veya bilgi ve deneyime sahip kişiler tarafından, sadece denetim altında olduklarında veya kendilerine cihazın emniyetli şekilde kullanımına ilişkin talimatlar verildiğinde ve mevcut tehlikeleri kavradıklarında kullanılabilir. Çocuklar cihazla oyun oynamamalıdır. Temizlik ve kullanıcı bakımları, denetim altında olmayan çocuklar tarafından yapılmamalıdır.
12. Ev içi kullanımına uygun.
13. Işık setini sökmeden önce güç kaynağının ana kaynak ile bağlantısının kesildiğine emin olun. Güç kaynağı yalnızca kurulum tamamlanınca açılabilir.
14. Güç kaynağı açık olduğu sürece ampul başlığını ampulden çıkarmayınız. Bu başlık yüksek basınçlı halojen lamba için koruyucu bir kalkan görevindedir.
15. Ampülü yalnızca ışık takımı soğuduktan ve güç kaynağının ana kaynak ile bağlantısı kesildikten sonra değiştirebilirsiniz.
16. Ürünü çalıştırmadan önce ampul başlığının doğru pozisyonda olmasına dikkat edin.
17. Bütün kutuplarda, milli elektrik devresi kurallarına uygun olarak aşırı voltaj III durumu meydana geldiğinde kutupları tamamen ayıracak devreye dahil olan bir sistem bulunmalıdır.
18. IP20 Modeli pervane iç mekanlarda kullanılmak üzere tasarlanmıştır. Banyo veya ona benzer rutubetli yerlere takılmak için tasarlanmamıştır. Lütfen lambanın su ile temas etmemesine özen gösterin.

**GEREKLİ ALETLER**

Phillips Tornavida • Tel Kesici • Kerpeten • El merdiveni

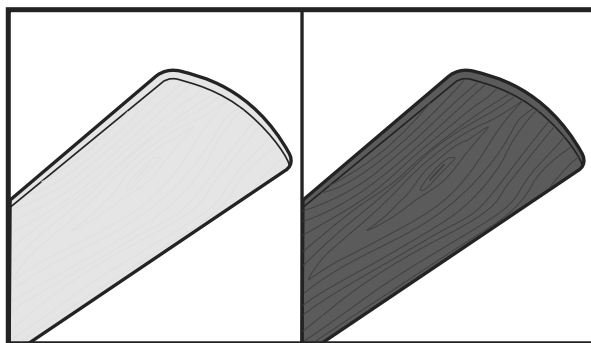

- GB COMBO-BLADE** - Combo-Blades feature two high quality finishes on one blade. Select the one that best complements your decor, or change the style with just a flip of the blade.
- D COMBO-BLADE** – Die Combo-Blades weisen zwei hochwertige Oberflächenvergütungen je Flügelblatt auf. Durch Umkehrung der Flügelblätter können Sie einen zu Ihrem Dekor passenden oder völlig neuen Stil erzeugen.
- F PALES À DOUBLE FACE** - Les pales à double face possèdent deux finitions de haute qualité sur la même pale. Vous pouvez choisir la finition qui complète le mieux votre décoration ou changer de style à tout moment simplement en basculant les pales.
- I PALE COMBIMATE** - Le pale double-face di alta qualità sono verniciate in due stili diversi sui due lati. Selezionare lo stile più adatto all'arredamento; per cambiare stile è sufficiente rovesciare le pale.
- NL COMBO-BLADE** - Combo-Blades hebben twee hoogwaardige afwerkingen op één blad. Selecteer de afwerking die het beste bij uw interieur past, of verander de stijl door het blad om te keren.
- E PALETA DUAL:** Las paletas duales ofrecen dos acabados de alta calidad en una sola paleta. Elija la que mejor complemento su decoración, o cambie el estilo simplemente girando la paleta.
- P PÁS REVERSÍVEIS** – As pás reversíveis permitem ter dois acabamentos de grande qualidade numa única pá. Selecione o que melhor se adequa à sua decoração, ou altere o estilo com um pequeno gesto.
- N COMBOBLAD** - Combo-viftebladene kommer i to forskjellige utførelser av høy kvalitet på hvert blad. Velg den utførelsen som står best i stil med din dekor, eller endre stil ved å snu viftebladet.
- S COMBO-VINGE** – Kombovingar har två olika ytbehandlingar av hög kvalitet på varje ving. Välj den som passar bäst i din inredning, eller byt stil genom att helt enkelt vända på vingen.
- FIN COMBO-LAPA** – Combo-lavoissa on kaksi erilaista laadukasta pintakäsittelyä yhdessä lavassa. Valitse sisustukseen parhaiten sopiva pintakäsittely tai vaihda tyyliä helposti kääntämällä lapa ympäri.
- DK COMBO-VINGER** - Combo-vinger fås med to høj kvalitet overfladebelægninger på samme ving. Vælg muligheden der passer bedst til din indretning eller udskift overfladen ved bare at vende vingen.
- PL DWUSTRONNE ŚMIGŁA** – dwustronne śmigła wykończone są dwiema wysokiej jakości powierzchniami na jednym śmigle. Należy wybrać te, które najlepiej korespondują do wystroju danego wnętrza lub zmienić styl odwracając śmigło.
- RUS ЛОПАСТИ КОМБИНИРОВАННОГО ТИПА** – лопасти вентилятора комбинированного типа отличаются качественной отделкой на обеих сторонах. Следует выбрать отделку, которая наилучшим образом соответствует вашему интерьеру. Достаточно перевернуть лопасти вентилятора, чтобы изменить стиль помещения!
- UA КОМБІНОВІ ЛОПАТКИ** – у комбінованих лопатках передбачено дві високоякісні поверхні кожної лопатки. Виберіть ту, яка найкраще відповідає вашому дизайну, або змініть стиль одним обертанням лопатки.
- EST KOMBINEERITUD LABAD** – ühe laba mõlemad pooled on kõrgekvaliteetse viimistlusega. Valige viimistlus, mis kõige paremini teie stiiliga sobib ning hiljem võite stiili muuta vaid laba ringi pöörates.
- LV KOMBINĒTĀS LĀPSTIŅAS** – Kombinētās lāpstiņas satur divas augstas kvalitātes apdares uz vienas lāpstiņas. Izvēlieties to, kas vislabāk papildina jūsu dekoru, vai mainiet stilu, vienkārši apgriežot ventilatora lāpstiņu.
- LT KOMBINUOTOS MENTĖS:** ant vienos mentės yra dvi kokybiškos apdailos. Pasirinkite labiausiai tinkančią prie Jūsų apstatymo arba pakeiskite stilių tiesiog pasukdami mentę.
- SK LOPATKY COMBO-BLADE** – Lopatky Combo-Blades sa vyznačujú dvomi druhmi vysokokvalitnej povrchovej úpravy. Jednoduchým pretočením lopatky si vyberte takú povrchovú úpravu, ktorá najlepšie doplní váš interiér.
- CZ LOPATKY COMBO-BLADE** – Lopatky Combo-Blade mají dvojí vysoce kvalitní povrchovou úpravu na každé lopatce. Zvolte povrchovou úpravu, které nejlépe doplňuje váš interiér, nebo změňte její styl pouhým otočením lopatky.
- SLO COMBO-LIST** - Combo-listi omogočajo dve različni vrsti kakovostne površinske obdelave na posameznem listu. S preprostim obračanjem lista izberite tisto, ki vašemu slogu najbolj ustreza.
- HR COMBO-BLADE** - Combo-lopatice imaju na svakom kraku dva visoko kvalitetna premaza. Odaberite onaj koji najviše odgovara Vašem unutarnjem uređenju, ili promijenite stil jednostavnim okretanjem lopatica.
- H COMBO-BLADE** – A Combo-Blade kombinált lapátok mindegyik oldalán két különböző minőségű felületi kikészítéssel vannak ellátva. Válassza ki a lakás berendezéséhez legjobban illő mintát, vagy tetszés szerint cserélje át az egyik mintát a másikra a ventilátor lapátjának egyszerű átfordításával.
- BG КОМБО-ПЕРКА** – Комбо-перките имат две висококачествени подобрения на повърхността си. Чрез обръщане на перките можете да създадете подходящ за Вашия интериор стил или съвсем нов стил.
- RO COMBO- PALETE** – Combo-paletele au doua inbunatatiri de calitate superioara pe suprafata lor. Prin invertirea paletelor puteti crea un stil corespunzator interiorului d-voastra sau un stil nou.
- GR ΣΥΝΔΥΑΣΜΕΝΟ ΠΤΕΡΥΓΙΟ** – Τα Συνδυασμένα πτερύγια προσφέρουν ένα υψηλής ποιότητας φινιρίσμα σε κάθε πτερύγιο. Διαλέξτε αυτό που ταιριάζει καλύτερα στο υτκόρ του δωματίου, ή αλλάξτε το στυλ με ένα απλό γύρισμα του πτερυγίου.
- TR COMBO-KANAT** - Kombine kanatlar bir kanatta iki yüksek kaliteli cila içerir. Dekorunuza en iyi uyanı seçin ya da stili kanadı tersine çevirerek değiştirin.

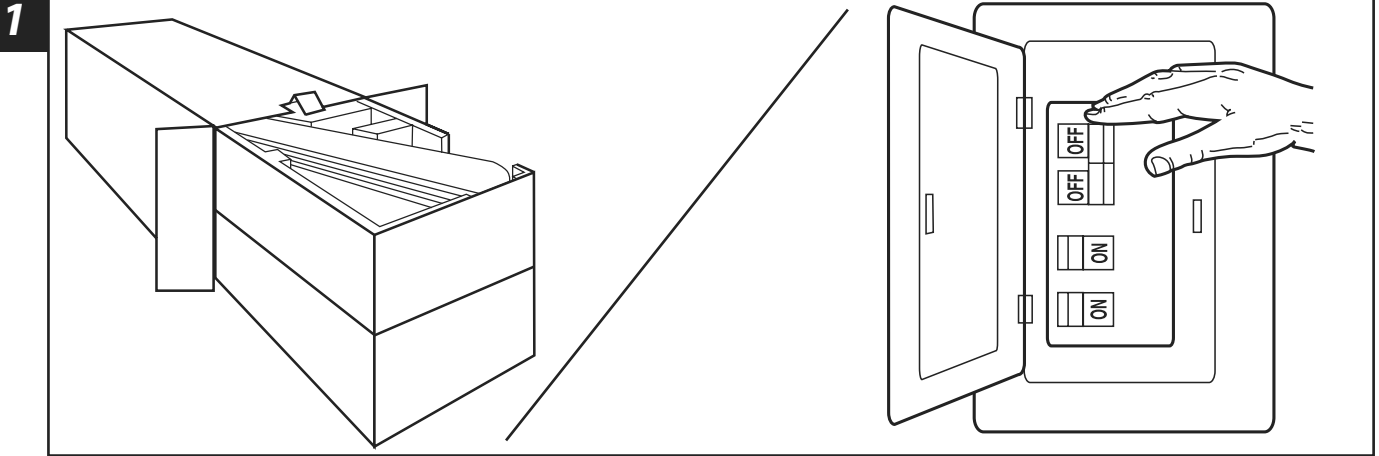

- 1**
- GB** Unpack and inspect fan carefully to be certain all contents are included. Turn off power at fuse box to avoid possible electrical shock.
- D** Ventilator auspacken und sicherstellen, dass alle Bestandteile vorhanden sind. Stromzufuhr am Sicherungskasten unterbrechen, um einen Stromschlag zu vermeiden.
- F** Déballez le ventilateur avec précaution et assurez-vous qu'il ne manque aucune pièce. Mettez l'interrupteur de la boîte à fusibles en position « OFF » afin d'éviter le risque d'électrocution.
- I** Disimballare e ispezionare attentamente il ventilatore per accertarsi che siano stati inclusi tutti i componenti. Disattivare l'alimentazione alla scatola dei fusibili per evitare il rischio di scossa elettrica.
- NL** Pak de ventilator voorzichtig uit en ga na of alle onderdelen aanwezig zijn. Schakel de stroom uit aan de zekeringendoos om de kans op een elektrische schok te voorkomen.
- E** Quite el envoltorio e inspeccione detenidamente el ventilador para verificar que todas las piezas estén incluidas. Apague la alimentación en la caja de fusibles para evitar la posibilidad de descarga eléctrica.
- P** Desembale e verifique a ventoinha cuidadosamente certificando-se que se encontram incluídas todas as peças. Desligue a corrente na caixa do disjuntor para evitar um possível choque eléctrico.
- N** Pakk ut og inspiser viften grundig for å forsikre deg om at alle nødvendige deler følger med. Slå av strømmen ved sikringsboksen for å unngå risiko for elektriske støt.
- S** Packa upp och inspektera fläkten grundligt för att vara säker på att alla delar finns med. Stäng av elektriciteten vid säkringsdosan för att undvika elektriska stötar.
- FIN** Ota tuuletin pois pakkauksesta ja tarkasta se huolellisesti ja varmista, että kaikki osat ovat mukana. Katkaise virta sulaketaulusta mahdollisen sähköiskun välttämiseksi.
- DK** Pak ud og inspicer grundigt ventilatoren for at sikre at alle dele er med. Sluk for strømmen ved sikringstavlen for at forhindre risiko for elektrisk stød.
- PL** Ostrożnie rozpakuj i dokładnie obejrzyj wentylator, aby się upewnić, że wszystkie części zostały dostarczone. Wyłącz prąd w skrzynce bezpiecznikowej, aby uniknąć możliwości porażenia prądem.
- RUS** Следует распаковать вентилятор и тщательно осмотреть его, проверив наличие всех деталей. Во избежание удара током, следует отключить блок предохранителей.
- UA** Розпакуйте та обслідуйте вентилятор, щоб переконатись у наявності всіх компонентів. З метою запобігання ураженню електричним струмом вимкніть подачу електроенергії у блоці запобіжників.
- EST** Pakkige ventilaator pakendist lahti ja kontrollige hoolikalt, et kõik koostisosad oleksid olemas. Lülitage elekter kaitsekapist välja, et vältida võimalikku elektrišokki.
- LV** Izpakoijiet un pārbaudiet ventilatoru uzmanīgi, lai būtu drošs, ka visas sastāvdaļas ir iekļautas. Izslēdziet strāvu pie drošinātāju kārbas, lai izvairītos no iespējama elektriskās strāvas trieciena.
- LT** Išpakuokite ventiliatorių ir atidžiai patikrinkite, ar yra visos dalys. Išjunkite elektrą saugiklių dėžėje – išvengsite elektros šoko.
- SK** Vybalte ventilátor a skontrolujte, či nechýba žiaden diel. Vypnite prúd v poistkovej skrini, aby ste zabránili prípadnému elektrickému úderu.
- CZ** Vybalte a pečlivě zkontrolujte ventilátor a ujistěte se, že balení obsahuje všechny součásti. V pojistkové skříně vypněte elektrinu, aby se zamezilo možnému zranění elektrickým proudem.
- SLO** Razpakirajte ventilator in skrbno preverite, če ste prejeli vse dele. V okrovo z varovalkami prekinite napajanje in tako preprečite možnost električnega udara.
- HR** Ventilator pažljivo izvadite iz pakiranja i provjerite da slučajno ne nedostaje neki od dijelova. Izvadite osigurače kako biste izbjegli opasnost od strujnog udara.
- H** Csomagolja ki, és alaposan vizsgálja meg a ventilátort, hogy minden tartozéka megvan-e. Az áramütés elkerülése érdekében a biztosítékkal kapcsolja le az áramellátást.
- BG** Разопакувайте вентилатора и проверете, дали са налични всички части. За да избегнете токов удар прекъснете електрозахранването от таблото с предпазителите.
- RO** Despachetați ventilatorul și verificați dacă aveți toate partile componente. Pt. a evita electrocutarea scoateți siguranța din tabloul rețelei electrice.
- GR** Βγάλτε προσεκτικά τον ανεμιστήρα από τη συσκευασία και ελέγξτε για να βεβαιωθείτε ότι περιλαμβάνονται όλα τα εξαρτήματα. Κλείστε το ρεύμα στον ηλεκτρικό πίνακα για να αποφύγετε πιθανή ηλεκτροπληξία.
- TR** Listedeki parçaların tamam olduğuna emin olmak için kutuyu açıp içinden çıkanları inceleyin. Elektrik çarpması ihtimaline karşı cereyanı sigorta kutusundan kesin.

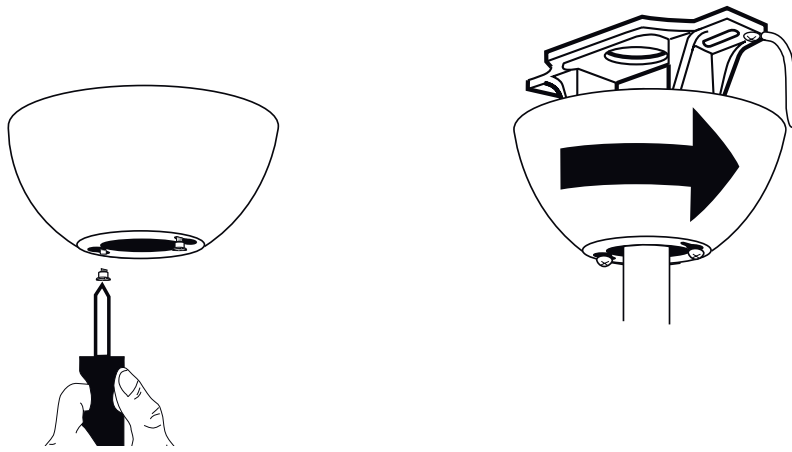

- GB** Loosen but don't remove the screws at the bottom of canopy; remove the mounting bracket from the canopy.
- D** Die Schrauben an der Unterseite der Haube lösen, aber nicht herausziehen; die Montagehalterung von der Haube abnehmen.
- F** Desserrez sans les retirer les vis au fond de la coupole. Retirez l'étrier de fixation de la coupole.
- I** Allentare senza rimuoverle le viti sul fondo della calotta; togliere il supporto di montaggio dalla calotta.
- NL** Draai de schroeven aan de onderkant van de kap los, maar verwijder ze niet; verwijder de montagebeugel uit de kap.
- E** Afloje sin retirar los tornillos de la parte inferior del dosel. Retire el soporte de montaje del dosel.
- P** Desaperte mas não retire os parafusos no fundo da canopla, retire o suporte de montagem da canopla.
- N** Løsne, men ikke fjern, skruene nederst på canopyen, fjern monteringsbraketter fra canopyen.
- S** Lossa, men avlägsna inte, skruvarna i botten av manschetten; avlägsna monteringsramen från manschetten.
- FIN** Löysää, mutta älä poista kuvun pohjassa olevia ruuveja, irrota asennusrengas kuvusta.
- DK** Løsn, men fjern ikke skruerne på skærmens bund, og fjern monteringsholderen fra skærmen.
- PL** Poluzuj, ale nie demontuj śruby z dolnej części kryzy, odłącz wspornik montażowy z kryzy.
- RUS** Ослабить винты у дна консоли, не извлекая их, снять кронштейн с консоли.
- UA** Послабте гвинти біля дна консолі, не витягуючи їх, зніміть кронштейн з консолі.
- EST** Keerake lahti, kuid ärge eemaldage ehiskatte allosas olevad kruvid; eemaldage ehiskattelt paigalduskamber.
- LV** Atskrūvējiet valjīgāk, taču neizņemiet skrūves no kupola pamatnes; izņemiet montāžas kronšteinu no kupola.
- LT** Atsukite, bet neišukite varžtus baldakimo apačioje; nuo baldakimo nuimkite tvirtinimo kronšteiną.
- SK** Uvoľnite, ale neodstraňujte skrutky v dolnej časti ochranného krytu. Odmontujte montážny držiak z ochranného krytu.
- CZ** Povolte, ale neodstraňujte šrouby ve spodní části ochranného krytu; odstraňte montážní konzolu z ochranného krytu.
- SLO** Popustite, vendar ne odstranite vijake na dnu zaslonke in odstranite montažni nosilec z zaslonke.
- HR** Otpustite, ali nemojte ukloniti vijke na dnu kućišta; uklonite montažni nosač s kućišta.
- H** Lazítsa meg, de ne távolítsa el a kupola alján lévő csavarokat; távolítsa el a tartókeretet a kupoláról.
- BG** Разхлабете, но не сваляйте винтовете на дъното на розетката; свалете монтажната скоба от розетката.
- RO** Slăbiți dar nu scoateți șuruburile din partea inferioară a armăturii; demontați suportul de montaj de pe armatură.
- GR** Λασκάρετε αλλά μην αφαιρέτε τις βίδες στο κάτω μέρος της καλύπτρας. Αφαιρέστε τη βάση στήριξης από την καλύπτρα.
- TR** Kanopinin altındaki vidaları gevşetin ama çıkarmayın; kanopiden montaj bağlantı parçasını çıkarın.

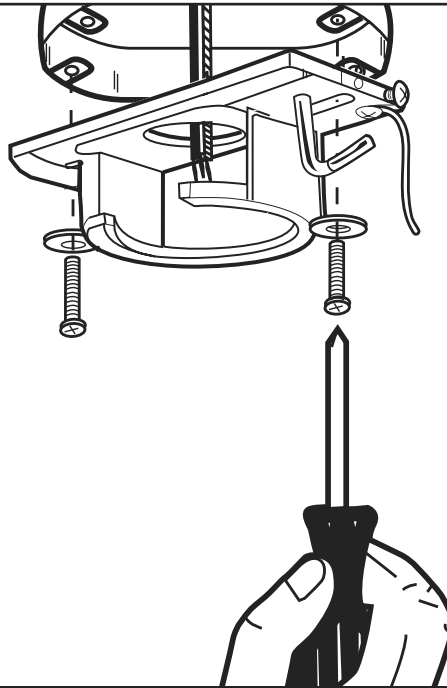
**3**

- GB** Drill two mounting holes in the ceiling joist and securely screw the mounting bracket to the ceiling using the washers and wood screws provided. The mounting plate should be able to hold a weight of at least 15.9kgs (35 lbs). NOTE - Proper care must be taken when mounting to concrete ceilings. For safe mounting, these ceilings may require stronger screws and plastic plugs or anchors than supplied with the product.
- D** Zwei Befestigungslöcher in Deckenbalken bohren und Deckenplatte mit den mitgelieferten Unterlegscheiben und Holzschrauben an der Decke festschrauben. Die Halterung sollte eine Tragkraft von mindestens 15,9 kg haben. HINWEIS: Bei Befestigung an Betondecken muss besondere Sorgfalt gewaltet werden. Zur sicheren Befestigung an Betondecken werden evtl. größere Schrauben und/oder Dübel mit einer höheren Belastbarkeit benötigt, als die mitgelieferten.
- F** Percez deux trous de montage dans la solive de plafond et attachez solidement le support de montage au plafond à l'aide des rondelles et des vis à bois fournies. La plaque de fixation doit supporter le poids d'un appareil d'au moins 15,9 kg. REMARQUE – Procédez avec précaution en cas de fixation à un plafond en béton. Afin d'éviter tout risque, des vis et des fiches de plastique ou des ancrs plus solides que celles fournies avec le produit peuvent être nécessaires pour l'installation sur ce type de plafond.
- I** Praticare due fori nel trave a soffitto ed avvitare strettamente la staffa di montaggio al soffitto mediante le rosette e le viti per legno in dotazione. La piastra di montaggio dovrebbe essere in grado di sostenere un peso di almeno 15,9 kg. NOTA – Prestare particolare attenzione durante il montaggio su un soffitto in cemento armato. In questi casi, il montaggio sicuro può essere garantito solo con l'uso di viti più resistenti e di tirex in plastica o piastre di fissaggio di tipo diverso da quanto fornito con il prodotto.
- NL** Boor twee montagegaten in de plafondbalk en schroef de montagebeugel stevig in het plafond met de bijgeleverde sluitringen en houtschroeven. De montageplaat moet een gewicht van minstens 15,9 kg kunnen dragen. NB – Speciale aandacht is vereist bij installatie tegen betonnen plafonds. Voor een veilige montage aan deze plafonds kunnen sterkere schroeven en kunststof pluggen of ankers vereist zijn dan bij het product zijn geleverd.
- E** Perfore dos agujeros en la vigueta del cielo raso y atornille de manera segura el soporte de montaje al cielo raso usando las arandelas y los tornillos para madera proporcionados. El soporte de montaje debe ser capaz de soportar un peso de por lo menos 15,9 kg. (35 libras). NOTA: Se debe prestar atención especial al realizar el montaje en un cielo raso de cemento armado. Para un montaje seguro, este tipo de cielo raso podría requerir tornillos y clavijas plásticas o anclas más resistentes que las que se incluyen con el producto.
- P** Faça dois furos de montagem na viga do tecto e aparafuse com segurança o suporte de montagem ao tecto usando as anilhas e os parafusos de madeira incluídos. A placa de montagem tem de ser capaz de suportar um peso mínimo de 15,9 kg. NOTA – Quando a montagem é feita em tectos de cimento têm de ser tomados os devidos cuidados. Para que a montagem seja segura, estes tectos podem exigir a utilização de parafusos e de buchas de plástico, ou ganchos, mais fortes que os fornecidos com o produto.
- N** Lag to monteringshull i takkonstruksjonen, og skru monteringsbrakettene godt fast i taket ved hjelp av de medfølgende skivene og treskruene. Montasjen bør tåle en belastning på minst 15,9 kg. MERKNAD – Forsiktighet må utvises når det monteres til betongtak. Det kan være påkrevet med sterkere skruer og plastplugg/anker enn de som medfølger produktet, for sikker montering.
- S** Borra två monteringshål i en innertakregel och skruva ordentligt fast monteringshållaren i taket med användning av medföljande brickor och träskruvar. Monteringsplattan skall kunna hålla upp en vikt på minst 15,9 kg (35 pund). OBS! – Var extra försiktig vid montering i betongtak. För säker montering kan sådana tak kräva starkare skruvar samt plastpluggar eller ankare än de som medföljer produkten.
- FIN** Poraa kaksi kiinnitysreikä kattopalkkiin ja kiinnitä kiinnitin tukevasti kattoon mukana toimitetuilla puuruuveilla ja aluslaatoilla. Kannattimen tulisi kestää vähintään 16 kg:n paino. HUOMAUTUS – Betonisisäkattoon kiinnitettäessä on noudatettava asianmukaista huolellisuutta. Kiinnityksen turvallisuuden varmistamiseksi tällaisissa katoissa on ehkä käytettävä vahvempia ruuveja ja muovitulppia tai ankkureita kuin ne, jotka tulivat tuotteen mukana.

- DK** Bor to monteringshuller i loftbjælken og skrue monteringsholder fast til loftet ved hjælp af de leverede spændeskiver og træskruer. Monteringspladen skal kunne holde en belastning på mindst 15,9 kg. BEMÆRK – Særlig forsigtighed skal udvises ved montering på betonlofter. For sikkerhedsmæssigt korrekt montering, kan disse lofter kræve stærkere skruer og plastik rawplugs eller forankring end de med produktet medfølgende.
- PL** Wyboruj dwa otwory montażowe w belce stropowej sufitu i przyśrubuj wspornik do sufitu zabezpieczając go za pomocą dostarczonych podkładek i śrub do drzewa. Płyta montażowa musi być w stanie utrzymać ciężar przynajmniej 15,9 kg. UWAGA! Zawieszanie wentylatora na sufitach z betonu wymaga szczególnej uwagi. Bezpieczeństwo zawieszenia na takich sufitach może wymagać śrub i plastikowych czopów lub kotew mocniejszych niż te, które są dostarczone z produktem.
- RUS** Просверлить два монтажных отверстия в потолочной балке и надежно прикрепить кронштейн к потолку, используя предусмотренные для этого шайбы и винты для дерева. Монтажная пластина должна быть рассчитана, как минимум, на вес 15,9 кг. ЗАМЕЧАНИЕ: при установке на бетонные потолки необходимо соблюдать соответствующие меры предосторожности. Для обеспечения безопасности установки на такие потолки могут потребоваться винты и пластмассовые затычки или анкерные крепления с большим сопротивлением, чем те, которые поставляются с данным изделием.
- UA** Просверліть два монтажні отвори у балці перекриття та надійно пригвинтити монтажний кронштейн до стелі за допомогою шайб та шурупів, що поставляються у комплекті. Поверхня, до якої виконується кріплення, повинна витримувати вагу не менше 15,9 кг. ПРИМІТКА – Кріпленню до бетонної стелі потрібно приділити особливої уваги. Для безпечного монтажу на такі стелі можуть бути потрібні більш міцні гвинти та пластмасові пробки або фіксатори, ніж ті, що поставляються у комплекті.
- EST** Puurige laetalasse kaks kinnitusauku ning kinnitage hoolikalt paigalduskronstein lakke, kasutades selleks kaasasolevaid seibe ja puidukruvisid. Paigaldusplaat peab olema võimeline kandma vähemalt 15,9 kg raskust (35 naela). MÄRKUS – betoonlakke kinnitamisel tuleb olla äärmiselt hoolikas. Ohutu paigalduse tagamiseks võib selliste lagede puhul vaja minna tugevamaid kruvisid ja plastist tüübleid või kinnitusankruid, mida tootega kaasas ei ole.
- LV** Izurbiet divus piestiprināšanas caurumus griestu sijā un stingri ieskrūvējiet piestiprināšanas kronšteinu pie griestiem, izmantojot paplāksnes un nodrošinātās koka skrūves. Piestiprināšanas plāksnei jāvar turēt vismaz 15,9 kg lielu svaru. PIEZĪME – Īpaši jāuzmanās, piestiprinot pie betona griestiem. Drošai piestiprināšanai šiem griestiem varētu būt nepieciešamas spēcīgākas skrūves un plastmasas tapas vai stiprinājumi, kas piegādāti kopā ar produktu.
- LT** Išgręžkite dvi tvirtinimo skyles lubų sijoje ir tvirtinimo rėmą veržlėmis ir mediniais varžtais tvirtai prisukite prie lubų. Tvirtinimo plokštė turėtų išlaikyti bent jau 15,9 kg svorį. PASTABA. Tvirtinant prie betoninių lubų, reikia imtis atitinkamų saugumo priemonių. Norint pritvirtinti saugiai, į lubas gali reikėti įsukti stipresnius varžtus ir plastikinius laikiklius arba pagrindus, kurie tiekiami kartu su gaminiu.
- SK** Vyvrťajte dve montážne diery do stropného nosníka a pomocou priložených podložiek a skrutiek do dreva pevne priskrutkujte montážny držiak k stropu. Montážna platnička musí byť schopná uniesť minimálne 15,9 kg. POZNÁMKA – Venujte dostatočnú pozornosť montáži do betónového stropu. Pre bezpečnú inštaláciu sú pre tieto stropy potrebné silnejšie skrutky a plastové kolíky alebo hmoždinky, ktoré sa dodávajú s výrobkom.
- CZ** Vyvrtejte dva montážní otvory do stropního nosníku a pevně přišroubujte nosný držák ke stropu pomocí podložek a přiložených vrtů. Montážní deska musí udržet hmotnost nejméně 15,9 kg. POZNÁMKA - Při montáži do betonových stropů je třeba postupovat obzvláště pečlivě. Tyto stropy mohou pro bezpečnou montáž vyžadovat silnější šrouby a plastové hmoždinky než ty, které jsou dodány s výrobkem.
- SLO** V stropni preñnik ali strop izvrtajte dve montažni izvrtini. Privijte stropno plošeo na strop in pri tem uporabite priložene podložke in lesne vijake. Nosilnost montažne plošee mora znašati vsaj 15,9 kg. OPOMBA – Pri montaži na betonske stropove morate biti še posebno previdni. Pri montaži na take stropove boste morda potrebovali vijake in plastične vložke oziroma sidrnike večje nosilnosti od priloženih.
- HR** Na stropnoj gredi izbušite dvije rupe pa ploču dobro pričvrstite ploču za postavljanje pomoću podloški i vijaka za drvo koji su dio pakiranja. Nosivost ploče za postavljanje bi trebala biti minimalno 15,9 kg. NAPOMENA – Posebno treba paziti pri postavljanju na betonske stropove. Za sigurno postavljanje na takve stropove, možda ćete trebati vijake i plastične uloške ili ankere jače od onih koji se isporučuju s proizvodom.
- H** Fúrjon két rögzítőfuratot a mennyezeti gerendába, és a mellékelt facsavarokkal valamint alátétekkel szilárdan csavarozza a mennyezethez a rögzítőkeretet. A rögzítőlapnak legalább 15,9 kg súlyú megtartására alkalmasnak kell lennie. MEGJEGYZÉS – Beton mennyezetre történő felszereléskor a megfelelő körültekintéssel kell eljárni. Előfordulhat, hogy a biztonságos felszerelés érdekében a termékhez mellékelt csavaroktól és rögzítőbetétektől erősebbeket kell alkalmazni.
- BG** Пробийте два отвора за закрепването в таванната греда и закрепете таванната плочка за тавана с помощта на доставените подложни шайби и винтове за дърво. Придържачата конструкция би трябвало да има товароподемност от минимум 15,9 кг. УКАЗАНИЕ: При закрепването към бетонни тавани трябва да се работи особено внимателно. Таваните от този тип изискват стабилно закрепване евентуално с по-дебели винтове и дюбели, от тези които се доставят с продукта.
- RO** Faceti doua gauri pt. atasarea grindei de tavan si atasati placa de tavan la tavan cu ajutorul saibelor si suruburilor pt. lemn. Constructia de suport trebuie sa aiba capacitatea de a sustine minimum 15,9 kg. AVERTISMENT: La atasarea de tavane din beton trebuie sa lucreti cu mare atentie. Tavanele de acest tip necesita un atasament mai stabil eventual cu suruburi mai groase si dubelii, care nu sunt incluse in pachetul produsului.
- GR** Ανοίξτε με το τρυπάνι δύο οπές στήριξης στο δοκάρι της οροφής και βιδώστε στέρεα τη βάση στήριξης στην οροφή χρησιμοποιώντας τις ροδέλες και τις ξυλόβιδες που παρέχονται. Η πλάκα στήριξης θα πρέπει να αντέχει το βάρος τουλάχιστον 15,9 κιλών. ΣΗΜΕΙΩΣΗ – Θέλει ιδιαίτερη προσοχή αν στηρίζετε το προϊόν σε οροφή από τσιμέντο. Για ασφαλή στήριξη, αυτές οι οροφές μπορεί να απαιτούν ισχυρότερες βίδες και πλαστικά βύσματα αγκύρωσης που παρέχονται με το προϊόν.
- TR** Tavan kirişinde iki adet montaj deliği delip bağılantı plakasını tavana, verilmiş olan pulları ve ağaç vidalarını kullanarak sağlamca vidalayınız. Bağlantı plakası en az 15,9kg/1ık (35 lbs) ağırlığı kaldıracak şekilde olmalıdır. NOT – Pervane beton duvara asılacaksa gerekli olan özen gösterilmelidir. Pervanenin güvenli tesisi için bu tavanlarda verilenlerin haricinde daha kuvvetli vida ve plastik dübel kullanılmalıdır.



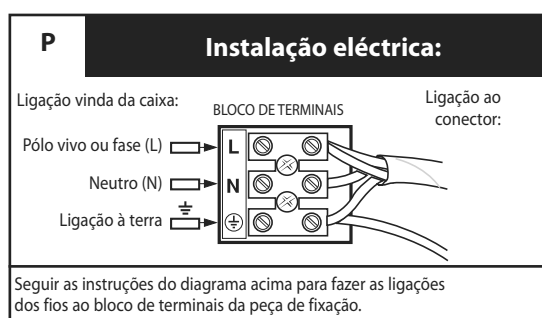
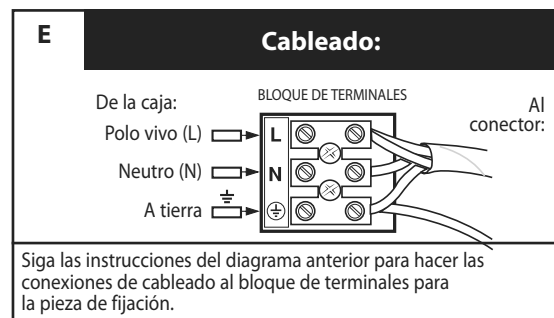
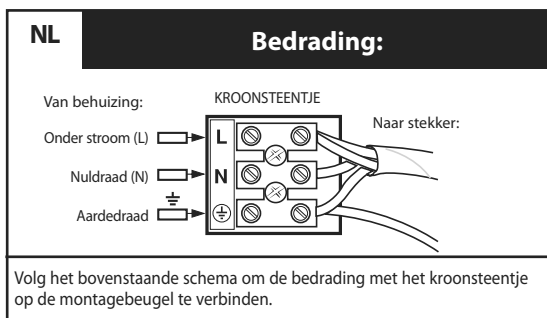
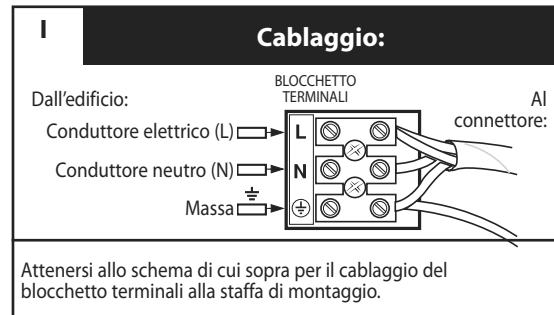
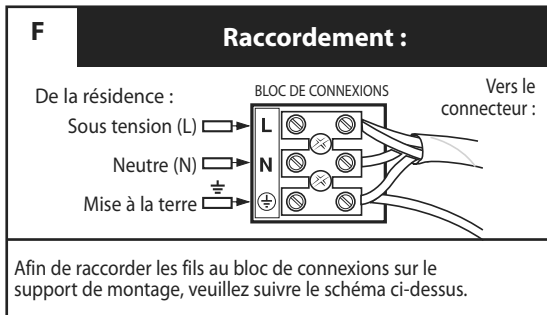
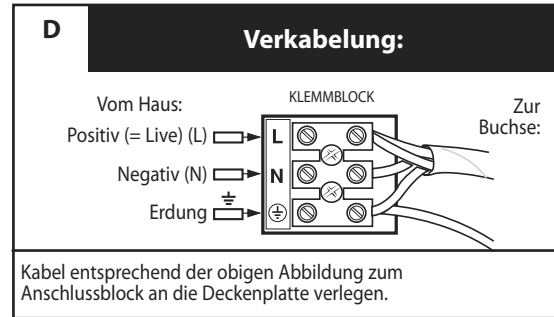
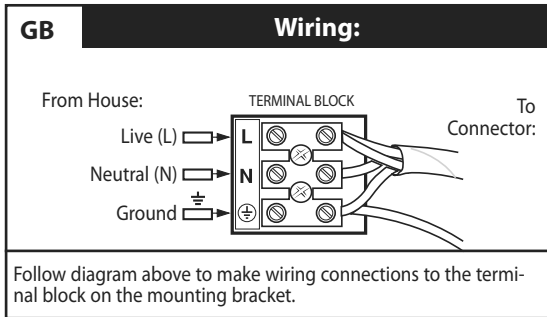

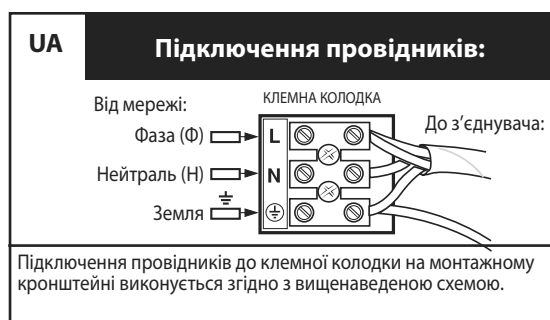
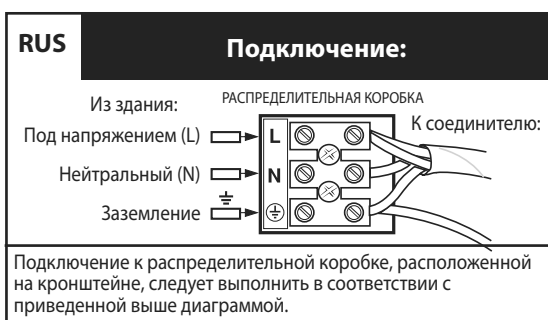
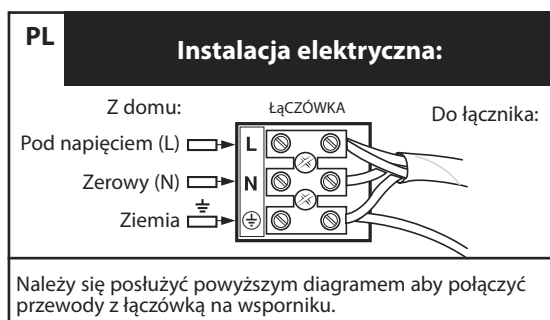
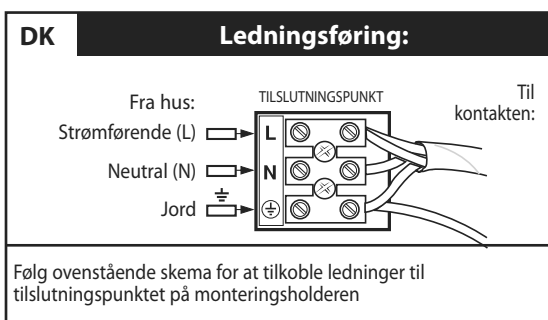
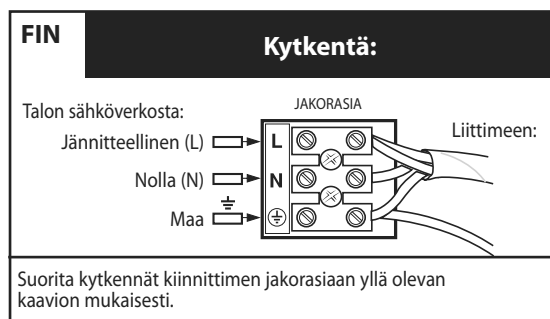
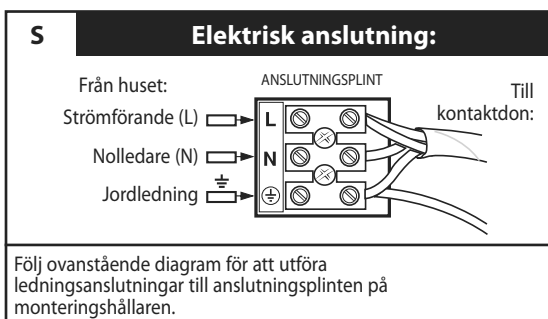
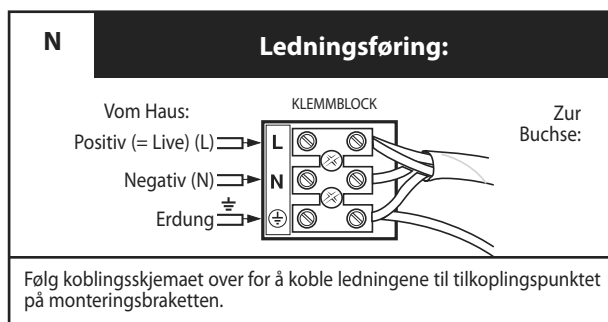

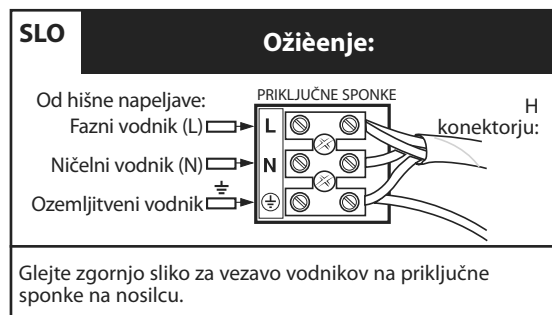
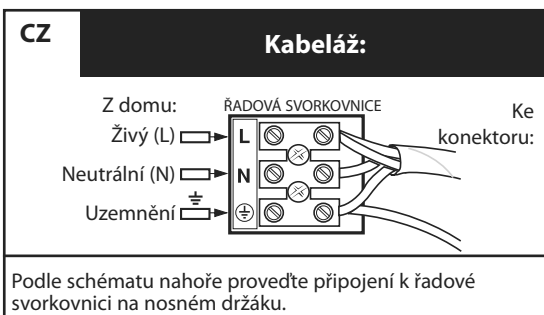
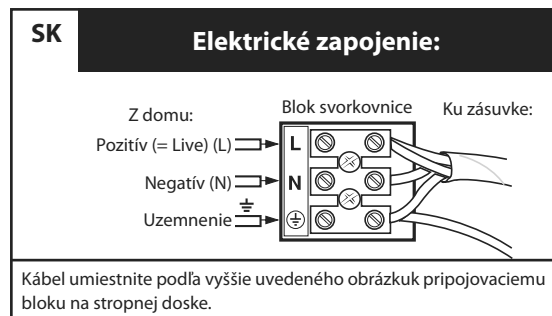
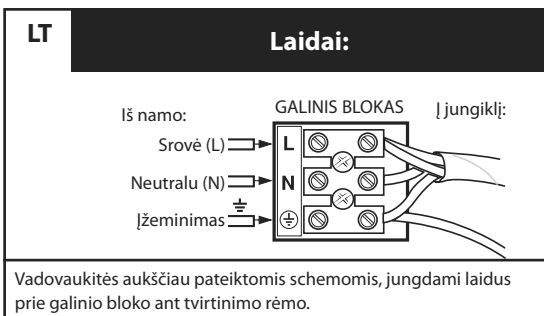
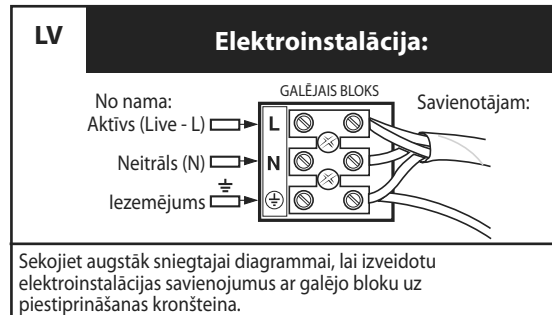
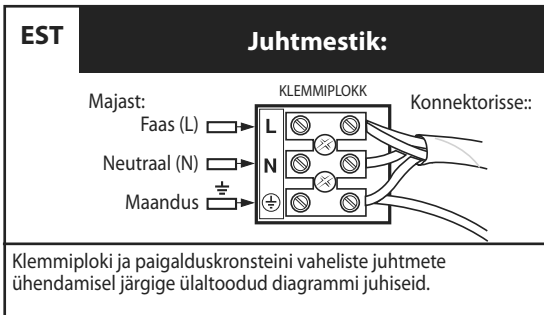

**HR Ožičenje:**

Izvor napajanja kućne instalacije:

Faza (L) →

Nula (N) →

Uzemljenje →

**PRIKLJUČNICA**

Na konektor:

Za spajanje žica na priključnicu sklopa za postavljanje, slijedite gornji crtež.

**H Elektromos bekötés:**

A háztól:

Fázis (L) →

Nulla (N) →

Föld →

**SORKAPOCS**

Csatlakozóhoz:

A rögzítőlapon levő sorkapocs bekötéséhez a fenti ábra szerint járjon el.

**BG Електрически монтаж:**

На къщата:

Положително (= Live) (L) →

Отрицателно (N) →

Заземяване →

**КЛЕМНО ТАБЛО**

Към буксата:

Положете кабела в съответствие с горното изображение към свързващия блок на таванната плочка.

**RO Instalația electrică:**

La casa:

Pozitiv (= Live) (L) →

Negative (N) →

Impamantare →

**TABLOUL CLAMEI**

La cutia clamei:

Conectati cablul in corespondenta cu descrierea de mai sus de cutia clamei de pe placa de tavan.

**GR Καλωδίωση:**

Από το σπίτι:

Ενεργό (L) →

Ουδέτερο (N) →

Γείωση →

**ΣΥΓΚΡΟΤΗΜΑ ΤΕΡΜΑΤΙΚΩΝ**

Προς το συνδετήρα:

Ακολουθήστε το παραπάνω διάγραμμα για να δρομολογήσετε τις συνδέσεις καλωδίου προς το συγκρότημα τερματικών στη βάση στήριξης.

**TR Kablolar:**

Gövdeden:

Elektrikli →

(E):Nötr (N) →

Toprak →

**TERMINAL BLOK**

Konektöre:

Keleğcedeki terminal bloğa kablo bağlantılarını yapmak için yukarıdaki şemayı takip ediniz.

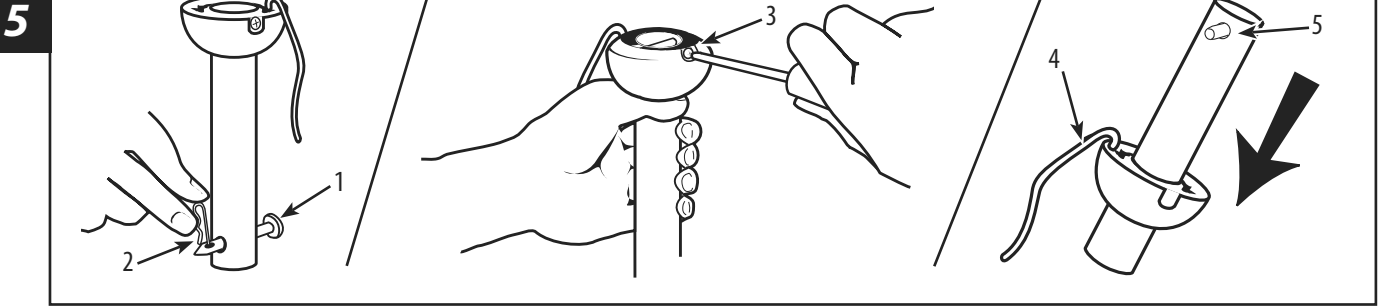

- GB** Remove clamp pin (2) and cross pin (1) from downrod. Loosen set screw in downrod ball (3) until ball moves easily up and down the downrod. Do not remove ground wire (4) from downrod ball. Slide downrod ball down, exposing cross pin (5). Do not remove ball completely. Remove cross pin and save for later use.
- D** Den Sicherungsstift (2) und Kreuzzapfen (1) vom Hängerohr entfernen. Stellschrauben in der Sicherungskugel (3) lockern, bis diese leicht nach oben und unten verschoben werden kann. Erdungskabel (4) nicht von der Sicherungskugel entfernen. Kugel nach unten schieben, um Sicherungsstift (5) freizulegen. Kugel jedoch nicht völlig entfernen. Sicherungsstift entfernen und für späteren Gebrauch aufbewahren.
- F** Retirez le serre-câble (2) et la tige transversale (1) de la tige inférieure. Dévissez la vis de pression de la balle (3) jusqu'à ce que la balle glisse librement le long de la tige inférieure. Ne pas retirer le fil de mise à la terre (4) du support sphérique de la tige de suspension. Faites glisser la balle de la tige inférieure vers le bas, de façon à ce que la tige transversale apparaisse (5). Ne pas retirer la balle complètement. Retirez la tige transversale et réservez-la.
- I** Rimuovere il morsetto (2) e il puntale a croce (1) dall'asta di prolunga. Allentare la vite di pressione presente nella sfera dell'asta di prolunga (3) finché risulta facile far salire e scendere la sfera nell'asta. Non staccare il filo di massa (4) dalla sfera dell'asta di prolunga. Far scorrere la sfera verso il basso per portare in evidenza il puntale a croce (5). Non estrarre completamente la sfera. Rimuovere il puntale a croce, che sarà riutilizzato successivamente.
- NL** Verwijder klempen (2) en dwarspen (1) van de stang. Draai de stelschroef in de stangkogel (3) los zodat de kogel vlot langs de stang omhoog en omlaag schuift. Verwijder de aardendraad (4) niet van de stangkogel. Schuif de kogel omlaag, waardoor dwarspen (5) komt bloot te liggen. Verwijder de kogel niet helemaal. Verwijder de dwarspen en bewaar hem voor gebruik later.
- E** Quite el pasador de fijación (2) y el pasador transversal (1) de la varilla vertical. Afloje el tornillo de fijación en la bola de la varilla vertical (3) hasta que la bola se mueva fácilmente hacia abajo y arriba por la varilla vertical. Não retire o fio de terra (4) da esfera do tubo metálico. Deslice hacia abajo la bola de la varilla vertical, exponiendo el pasador transversal (5). No extraiga completamente la bola. Extraiga el pasador transversal y guárdelo para usarlo mástarde.
- P** Retire a abraçadeira (2) e o pino (1) do tubo metálico. Desaperte o parafuso de fixação da esfera do tubo metálico (3) até a esfera deslizar facilmente para cima e para baixo no tubo metálico. Não retire o fio de terra (4) da esfera do tubo metálico. Faça a esfera deslizar para baixo, colocando à vista o pino (5). Não retire completamente a esfera. Retire o pino e guarde para futura utilização.
- N** Ta ut låsepinnen (2) og tverrpinnen (1) fra senkestangen. Løsne settskruen på senkestangens kule (3), slik at kulan beveger seg lett opp og ned på senkestangen. Jordledningen (4) må ikke kobles fra senkestangens kule. Skyv senkestangens kule nedover slik at tverrpinnen (5) kommer til syne. Ikke fjern kulan fullstendig. Fjern tverrpinnen og ta vare på denne for senere bruk.
- S** Ta bort låssprinten (2) och krysstappen (1) från den lodräta stången. Lossa på inställningsskruven i kulan på den lodräta stången (3) tills kulan lätt kan skjutas upp och ned på stången. Ta inte bort jordledningen (4) från stångkulan. Skjut ned kulan på den lodräta stången och frilägg krysstappen (5). Ta inte bort kulan helt och hållet. Dra ur krysstappen och spara den för senare användning.
- FIN** Irrota sokkanaula (2) ja poikkitappi (1) tangosta. Löysää tangon pallon (3) kiinnitysruuvia, kunnes pallo liikkuu tangossa helposti edestakaisin. Älä irrota maadoitusjohtoa (4) tangon pallosta. Siirrä palloa alaspäin niin, että poikkitappi (5) tulee näkyviin. Älä poista palloa kokonaan. Irrota poikkitappi ja säilytä se myöhempää käyttöä varten.
- DK** Fjern låsepinden (2) og tværtappen (1) fra hængestangen. Skru skruen fra hængestangens kugle (3) af, så at kuglen kan glide nemt op og ned af hængestangen. Fjern ikke jordledning (4) fra hængestangkugle. Flyt hængestangens kugle ned, så at tværtappen (5) bliver synlig. Fjern ikke hængestangens kugle helt. Fjern tværtappen og gem den for senere brug.
- PL** Wyjmij z pręta sworzeń zaciskowy (2) i czop poprzeczny (1). Poluzuj śrubę dociskową w kuli pręta (3) tak, aby kula mogła się swobodnie poruszać wzdłuż pręta. Не вынимать заземляющий провод (4) из шарика стержня. Зсуń kulę pręta w dół tak, aby odsłonić czop poprzeczny (5). Nie usuwaj całkowicie kuli. Wyjmij czop poprzeczny i zachowaj na późniejszy użytek.

- RUS** Вынуть штырь с отверстиями для крепления (2) и поперечный штифт (1) из стрежня. Ослабить стопорный винт в шарике стержня (3) таким образом, чтобы шарик легко перемещался по стержню вверх и вниз. Не вынимайте провод заземления (4) з кулі штока. Спустить шарик по стержню таким образом, чтобы получить доступ к поперечному штифту (5). Не снимать шарик. Снять поперечный штифт и отложить в сторону для последующего использования.
- UA** Зніміть із штока затискний штифт (2) та поперечний штифт (1). Послабте регулювальний гвинт у кулі штоку (3) до забезпечення безперешкодного пересування кулі вверх та вниз по штоку. Не виймайте провід заземлення (4) з кулі штока. Перемістите кулю штока вниз, щоб відкрити поперечний штифт (5). Не знімайте кулю повністю. Вийміть поперечний штифт та збережіть для подальшого використання.
- EST** Eemaldage riputusvardalt klambrihtvt (2) ja risttihvt (1). Vabastage kruvid riputusvarda ümaralt aluselt (3) kuni alus liigub vabalt mööda varrast alla ja üles. Ärge eemaldage riputusvardalt maandusjuhet (4). Libistage riputusvarda ümar alus alla kuni nähtavale ilmub risttihvt (5). Ärge eemaldage ümarat alust. Eemaldage risttihvt ja pange see kindlasse kohta hilisemaks kasutamiseks.
- LV** Noņemiet stiprinājuma tapu (2) un krustojošo tapu (1) no stieņa uz leju. Palaidiet vaļīgāk iestāšanās skrūvi stieņa (3) uz leju lodē, līdz lode viegli pārvietojas uz augšu un uz leju pa stieni uz leju. Nenonēmiēt iezemējuma vadu (4) no lejupejošā stieņa lodes. Slidiniet stieņa lodi leju, atsedzot krustojošo tapu (5). Nenonēmiēt lodi pilnīgi. Noņemiet krustojošo tapu un saglabājiet to vēlākai lietošanai.
- LT** Iš strypo ištraukite fiksavimo kištuką (2) ir skersinį kištuką (1). Atsukite varžtą strypo rutulėlyje (3), kad jis galėtų laisvai judėti aukštyn ir žemyn strypu. Nenuimkite žemimimo laido (4) nuo strypo rutulėlio. Nustumkite strypo rutulėlį žemyn, kad matytųsi skersinis kištukas (5). Nenuimkite rutulėlio. Ištraukite skersinį kištuką, jo prireiks vėliau.
- SK** Vyberte závlačku (2) a priečný kolík (1) zo závesnej tyče. Uvoľnite skrutku v guľi závesnej tyče (3), až kým sa guľa neposúva ľahko hore a dole po závesnej tyči. Zo závesnej tyče nevyberajte uzemňovací vodič (4). Posunutím guľe závesnej tyče smerom dole odkryte priečný kolík (5). Nevyťahujte guľu úplne. Vyberte priečný kolík a odložte ho pre neskoršie použitie.
- CZ** Sejměte upínací čep (2) a křížový čep (1) z tyče. Povolte stavěcí šroub v kouli (3) závěsné tyče tak, aby se snadno pohybovala nahoru a dolů po tyči. Neodstraňujte z koule závěsné tyče zemnicí vodič (4). Posuňte kouli tyče dolů a objeví se křížový čep (5). Nesnímejte kouli úplně. Odstraňte křížový čep a uschovejte pro budoucí použití.
- SLO** Z viseèe cevi odstranite varovalo (2) in preèni zatiè (1). Odvijte nastavitveni vijak v krogli (3) na viseèi cevi za toliko, da se krogla po tej viseèi cevi lahko prosto premika. Iz pokrova na obešalni cevi ne odstranite ozemljitvene žice (4). Kroglo potisnite navzdol tako, da se razkrije preèni zatiè (5). Krogle ne odstranite popolnoma. Odstranite preèni zatiè in ga shranite za kasnejšo uporabo.
- HR** Sa noseèe cijevi skinite sigurnosni klin (2) i prièvrtni klin (1). Otpuštajte prièvrtni vijak na kuglici noseèe cijevi (3) toliko da se kuglica može lako pomicati gore-dolje po cijevi. Ne odstranjujte žicu za uzemljenje (4) s noseèe cijevi. Kuglicu gurnite prema dole kako bi se oslobodio prièvrtni klin (5). Kuglicu ne skidajte potpuno. Klin skinite i saèuvajte za kasniju uporabu.
- H** Vegye ki a függesztórúdból a (2) rögzítõ sasszeget valamint az (1) csapszeget. Lazítsa fel a függesztórúdbõmbjének (3) rögzítõcsavarját annyira, hogy a gömb a rúdon szabadon le-fel mozgatható legyen. Ne távolítsa el a (4) földelõ vezetékét a függesztórúdbõmbjérõl. Csúsztassa le a függesztórúdbõmbjét, hogy szabadad váljon az (5) csapszeg. Ne vegye le teljesen a gömböt. Vegye ki a sasszeget, és õrizze meg.
- BG** Отстранете предпазния щифт (2) и кръстатата тапа (1) от свързващата тръба. Разхлабете монтажните винтове в предпазната сфера (3), докато стане възможно местенето ѝ леко нагоре и надолу. Не махайте заземяващия проводник (4) от абажура. Бутнете сферата надолу, за да освободите предпазния щифт (5). Не отстранявайте сферата напълно. Отстранете предпазния щифт и го съхранете за по-късна употреба.
- RO** Înlaturati clama de siguranta (2) si cuveta cruce (1) de la bara de legatura. Desfaceti putin suruburile din sfera de siguranta (3), pana cand este posibil sa o miscati usor in sus si in jos. Nu îndepărtați cablul de legare la pământ (4) de la bila barei de susținere. Împingeti sfera in jos, ca sa eliberati clama de siguranta (5). Nu înlaturati sfera de tot. Înlaturati clema de siguranta si pastrati-o pt. a o folosi mai tarziu.
- GR** Αφαιρέστε τον άξονα σύσφιξης (2) και τον άξονα σταυρού (1) από τη ράβδο ανάρτησης. Χαλαρώστε τη βίδα ρύθμισης στη σφαίρα της ράβδου ανάρτησης (3) έως ότου η σφαίρα κινείται εύκολα πάνω-κάτω στη ράβδο ανάρτησης. Μην αφαιρέσετε το καλώδιο γείωσης (4) από τη σφαίρα στη ράβδο ανάρτησης. Γλιστρήστε τη σφαίρα της ράβδου ανάρτησης προς τα κάτω, εκθέτοντας τον άξονα σταυρού (5). Μην αφαιρέσετε εντελώς τη σφαίρα. Αφαιρέστε τον άξονα σταυρού και φυλάξτε τον για να τον χρησιμοποιήσετε αργότερα.
- TR** Askı çubuğundan kısaçlı pim (2) ve çapraz pimi (1) çıkartın. Askı çubuğu topundaki sabitleştirme vidasını (3) top, çubuk boyunca yukarı aşağı hareket edene kadar gevşetin. Topraklama telini (4) askı çubuğundan ayırmayın. Askı çubuğu topunu, çapraz pim (5) görününceye kadar aşağı çekin. Topu tamamen çıkartmayın. Çapraz pimi çıkartın ve sonra kullanmak üzere saklayın.

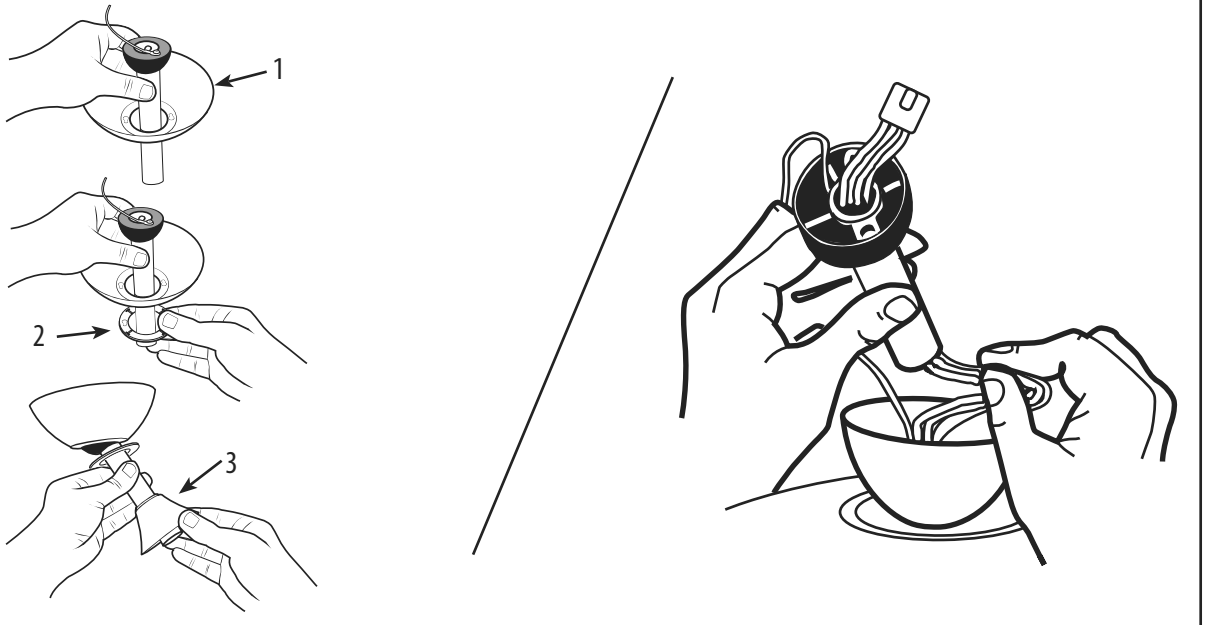
**6**

**GB** Insert the down rod through the canopy (1), canopy hole cover ring (2) and coupling cover (3). Carefully thread lead wires and plug through the down rod and ball assembly.

**D** Stecken Sie das Hängerohr durch die Haube (1), den Abdeckring der Haube (2) und die Kupplungsabdeckung (3). Führen Sie die Anschlussdrähte vorsichtig durch das Hängerohr und die Kugel.

**F** Insérez la tige inférieure dans la coupole (1), la bague du cache d'orifice de coupole (2) et le cache d'accouplement (3). Achenez soigneusement les fils et insérez-les dans l'assemblage de tige inférieure et de bille.

**I** Inserire lo stelo attraverso la calotta (1), l'anello del foro della calotta (2) e la copertura del giunto (3). Par passare con cautela i fili e la spina attraverso il complesso dello stelo e della sfera.

**NL** Steek de onderste stang door de afdichtingsring (1) van de kap (2) en het koppelingsdeksel (3). Steek de stroomdraden en stecker voorzichtig door de drijfstaang en bal constructie.

**E** Inserte la varilla vertical a través del anillo (2) de la cubierta del orificio del dosel (1) y la cubierta del acoplamiento (3). Enrosque con cuidado los cables conductores y enchúfelos a través del conjunto de varilla y bola.

**P** Introduza a haste através da canopla (1), anel da cobertura do orifício da canopla (2) e tampa do acoplamento (3). Introduza cuidadosamente os cabos através da haste e do conjunto da rótula.

**N** Sett inn senkestangen gjennom canopyen (1), canopyens hulldekselring (2) og koblingsdekslet (3). Tre kabledningene og pluggen forsiktig inn gjennom senkestangen og kuleenheten.

**S** Sätt i stånganslutningen genom manschetten (1), håltäckringen (2) och kopplingshöljet (3). Led försiktigt igenom ledningar och kontakt genom stånganslutningen och kulmontaget.

**FIN** Sijoita varsi kuvun (1) läpi suojareen (2) kuvun reiän ja liitäntäsuojuksen (3) läpi. Pujota varovasti johdot ja varren ja pallon läpi.

- DK** Før hængestangen gennem skærmen (1), skærmens afdækningsring (2) og koblingsdækslet (3). Før forsigtigt blytrådene og proppen gennem stangen og kugleenheden.
- PL** Przeprowadź pręt pionowy przez kryzę (1), pierścień ochronny otworu kryzy (2) oraz osłonę łączącą (3). Ostrożnie przeprowadź przewody i przepuść je przez zespół przedłużki z kulą.
- RUS** Пропустить стержень сквозь консоль (1), кольцо крышки для отверстия в консоли (2) и крышку соединителя (3). Аккуратно пропустите электропровода и штепсель через стержень и шар в сборе.
- UA** Встроміть підвісну трубу крізь консоль (1), кільце кришки для отвору в консолі (2) і кришку з'єднання. Обережно протягніть електродроти і штепсель через підвісну трубу і кулю в зборі.
- EST** Sisestage allalaskavarras läbi ehiskatte (1) ehiskatte augu kattevõru (2) ja liitmiku katte (3). Laske ettevaatlikult juhtmed läbi allalaskevarda ja kuuli.
- LV** Ievietojiet apakšējo stieni cauri kupola (1) cauruma pārsega gredzenam (2) un sakabes pārsegam (3). Rūpīgi izveriet vadus un spraudni cauri apakšējam stienim un lodes blokam.
- LT** Įkiškite metalinį strypą per baldakimą (1), baldakimo ertmę dengiantį žiedą (2) ir movos dangtelį (3). Atsargiai įsukite laidus ir įkiškite juos pro metalinio strypo ir rutulio konstrukciją.
- SK** Presuňte závesnú tyč cez ochranný kryt (1), krycí krúžok otvoru ochranného krytu (2) a kryt spojky (3). Opatrne prevlečte prírodné vodiče a zástrčku cez závesnú tyč a guľu.
- CZ** Vložte tyč skrz ochranný kryt (1), krycí kroužek otvoru ochranného krytu (2) a kryt spojky (3). Opatrně protáhněte dráty a konektor sestavou tyče a koule.
- SLO** Vstavite visečo cev skozi zaslonko (1), prekrivni obroč odprtine v zaslonki (2) in priključni pokrov (3). Previdno napeljite napeljavo in vtič skozi sestav viseče cevi in krogle.
- HR** Umetnite noseću cijev kroz kućište (1), prsten poklopca za otvor kućišta (2) i poklopac spojke (3). Pažljivo uvedite glavne žice i utikač kroz sklop noseće cijevi i kugličnog elementa.
- H** Illesze be a felfüggesztő rudat a kupola (1) furatának takarógyűrűjén (2) és az összekötőelem burkolatán (3) keresztül. Óvatosan vezesse át a vezetőereket és csatlakozót a felfüggesztő rúdon és a golyós szerelvényen.
- BG** Прекарайте долната тръба през розетката (1), покриващия пръстен (2) на розетката и капака на съединението (3). Внимателно прекарайте кабелите и щепсела през монтажния възел на долната тръба и сферата.
- RO** Introduceți tija descendentă prin armătura (1), capacul orificiului armăturii (2) și capacul manșonului (3). Ghidați cu atenție cablurile și fișa prin tija descendentă și ansamblul lagărului.
- GR** Εισάγετε τη ράβδο ανάρτησης μέσα από την καλύπτρα (1), τον δακτύλιο κάλυψης της οπής της καλύπτρας (2) και το κάλυμμα συνδέσμου (3). Εισάγετε προσεκτικά τα καλώδια σύνδεσης και συνδέστε τα μέσα από τη ράβδο ανάρτησης και το συγκρότημα της σφαίρας.
- TR** Askı çubuğunu kanopi (1) deliği kapak halkası (2) ve kaplin kapağından (3) geçirin. Ana kabloları ve fişi askı çubuğundan ve askı topu donanımından dikkatlice geçirin.



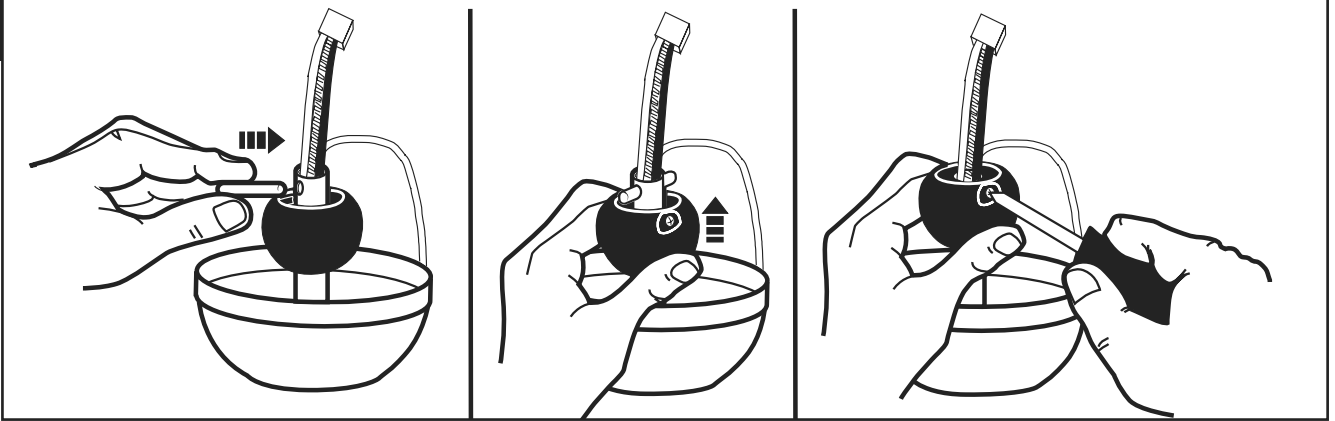

- GB** Re-install cross pin into downrod and slide downrod ball up until cross pin fits firmly into ball. Tighten set screw in ball.
- D** Sicherungsstift wieder in das Hängerohr einstecken und Sicherungskugel soweit nach oben schieben, bis diese fest in der Kugel sitzt. Die Stellschraube in der Kugel festziehen.
- F** Installez de nouveau la tige transversale sur la tige inférieure et faites glisser la balle de la tige inférieure vers le haut jusqu'à ce que la tige transversale s'ajuste fermement dans la balle. Serrez la vis de pression de la balle.
- I** Reinstallare il puntale a croce nell'asta di prolunga e far scorrere la sfera verso l'alto fino a quando il puntale a croce si innesta fermamente nella sfera. Serrare la vite di pressione nella sfera.
- NL** Breng de dwarspen opnieuw in de stang aan en schuif de stangkogel omhoog totdat de dwarspen goed in de kogel past. Draai de stelschroef in de kogel.
- E** Vuelva a instalar el pasador transversal en la varilla vertical y deslice hacia arriba la bola de la varilla vertical hasta que el pasador calce firmemente dentro de la bola. Ajuste el tornillo de fijación en la bola.
- P** Volte a colocar o pino no tubo metálico e deslize a esfera para cima até o pino encaixar firmemente na esfera. Aperte o parafuso de fixação na esfera.
- N** Sett tverrpinnen på plass i senkestangen, og skyv kulen oppover til tverrpinnen kan trykkes godt inn i kulen. Stram kulens settskrue.
- S** Sätt tillbaka krysstappen i den lodräta stängen och skjut stängkulan uppåt tills krysstappen sitter stadigt i kulan. Sätt an inställningsskruven i kulan.
- FIN** Työnnä poikkitappi takaisin tankoon ja työnnä palloa ylöspäin, kunnes poikkitappi sopii tiukasti palloon. Kiristä pallon kiinnitysruuvi.
- DK** Monter igen tværtappen ind i hængestangen og flyt hængestangens kugle op indtil tværtappen sidder tæt inde i kuglen. Stram kuglens indstillingskrue.
- PL** Zainstaluj ponownie w przecie czop poprzeczny i przesuwasz kulę pręta w górę, aż czop poprzeczny wpasuje się mocno w kulę. Zaciśnij śrubę dociskową w kuli.
- RUS** Вновь вставить поперечный штифт в стержень и двигать шарик вверх до тех пор, пока поперечный штифт надежно не войдет в него. Затянуть стопорный винт шарика.
- UA** Знов встановіть поперечний штифт до штока та переміщайте кулю вверх по штоку, поки поперечний штифт не буде міцно входити до кулі. Затягніть регулювальний гвинт у кулі.
- EST** Paigaldage risttihvt riputusvardale tagasi ning libistage ümarat alust kuni risttihvt asub kindlalt ümara aluse sees. Kinnitage ümara aluse kruvi.
- LV** No jauna ievietojiet krustojošo tapu stieni uz leju un slidiniet stienā uz leju lodi augšup, līdz krustojošā tapa stingri iestiprinās lodē. Ieskrūvējiet iestatīšanas skrūvi cieši lodē.
- LT** Iš naujo įkiškite skersinį kištuką į strypą ir stumkite rutulėlį aukštyn tol, kol skersinis kištukas įsitvirtins rutulėlyje. Prisukite kamuolėlio varžtą.
- SK** Znovu zasuňte priečný kolík do závesnej tyče a vytiahnite guľu smerom hore, až kým priečný kolík pevne nezapadne do guľe. Dotiahnite nastavovaciu skrutku v guľi.
- CZ** Namontujte křížový čep zpět na tyč a posuňte kouli po tyči nahoru, až křížový čep pevně zapadne do koule. Utáhněte stavěcí šroub na kouli.
- SLO** Ponovno namestite preèni zatiè v viseòo cev in potisnite kroglo navzdol za toliko, da preèni zatiè trdno nalega v kroglo. Pritegnite nastavitveni vijak v krogli.
- HR** Prièvrnsni klin opet gurnite u noseèu cijev, a prièvrnsnu kuglicu pomièite prema gore sve dok prièvrnsni klin èvrsto ne sjedne u kuglicu. Èvrsto zategnite vijak u kuglici.
- H** Illesze vissza a csapszeget a függesztórúdba, és csúsztassa fel a függesztórúd gömbjét annyira, hogy a csapszeg szilárdan üljön a gömbben. Húzza meg a gömb szorítócsavarját.
- BG** Вкарайте отново напречния щифт в тръбата и приплъзнете сферичната част нагоре до положението, в което щифтът влиза в сферата. Завинтете пристягащия болт в сферата.
- RO** Reinstalați știftul transversal în bara de susținere și glisați bila barei de susținere până când știftul intră ferm în bilă. Însurubați strâns în bilă șurubul de ajustare.
- GR** Συνδέστε πάλι τον άξονα σταυρού στη ράβδο ανάρτησης και γλιστρήστε προς τα πάνω τη σφαίρα στη ράβδο ανάρτησης έως ότου ο άξονας σταυρού εφαρμόσει καλά μέσα στη σφαίρα. Σφίξτε τη βίδα ρύθμισης στη σφαίρα.
- TR** Çapraz pimi tekrar askı çubuğuna takın askı çubuğu topunu çapraz pim topa sıkıca girinceye kadar yukarı kaydırın. Toptaki sabitleştirme vidasını sıkıştırın.

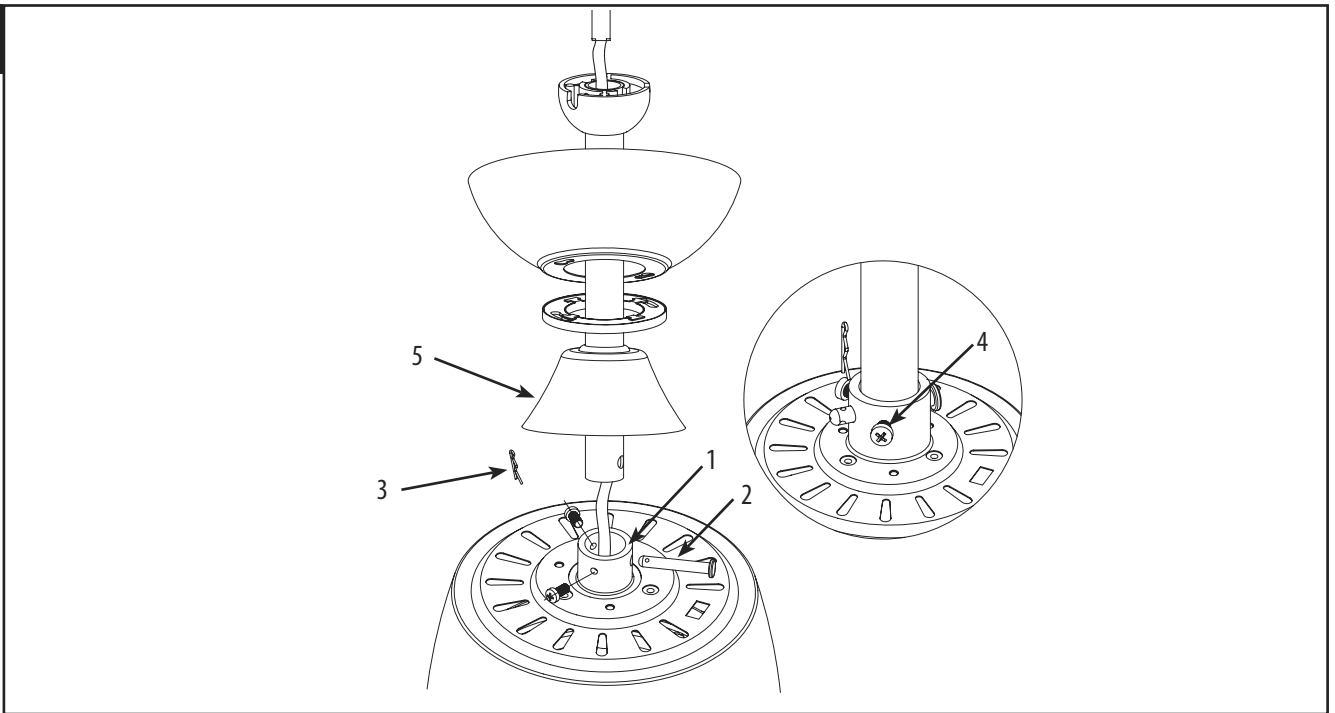

- GB** Loosen set screws in downrod coupling (1). Insert downrod into downrod coupling. Make sure to align hole in downrod with the hole in coupling. Install yoke cross pin (2) through yoke and downrod. Insert clamp pin (3) into cross pin until it snaps into place. Tighten set screws (4) in coupling. Slide coupling cover (5) over coupling.
- D** Die Stellschrauben in der Hängerrohrkupplung (1) lockern. Das Hängerrohr in die Hängerrohrkupplung einführen. Darauf achten, dass die Bohrung im Hängerrohr auf die Bohrung in der Kupplung ausgerichtet ist. Jochsicherungsstift (2) durch das Joch und das Hängerrohr schieben. Splint (3) soweit in den Sicherheitsstift schieben, bis er einrastet. Stellschrauben (4) in der Kupplung festziehen. Kupplungsabdeckung (5) über die Kupplung schieben.
- F** Dévissez les vis de pression du raccord de la tige inférieure (1). Insérez la tige inférieure dans le raccord de la tige inférieure. Assurez-vous que le trou de la tige inférieure et celui du raccord sont bien alignés. Faites passer la tige transversale de la chape (2) à travers la chape et la tige inférieure. Insérez le serre-câble (3) dans la tige transversale en l'encliquetant en place. Serrez les vis de pression (4) dans le raccord. Faites glisser la couverture du raccord (5) par-dessus le raccord.
- I** Allentare le viti di pressione del giunto dell'asta di prolunga (1) e inserire l'asta di prolunga nel giunto prestando attenzione ad allineare il foro dell'asta con il rispettivo foro del giunto. Installare il puntale a croce (2) attraverso la brida e l'asta di prolunga. Inserire il morsetto (3) nel puntale a croce fino a farlo scattare in posizione. Serrare le viti di pressione (4) nel giunto. Far scorrere la copertura del giunto (5) sopra il giunto stesso.
- NL** Draai de stelschroeven van de stangkoppeling (1) los. Steek de stang in de stangkoppeling. Let er op dat het gat in de stang met het gat in de koppeling is uitgelijnd. Installeer de dwarspen (2) van het juk door het juk en de stang. Steek de klempen (3) in de dwarspen totdat hij op zijn plaats klikt. Draai de stelschroeven (4) in de koppeling vast. Schuif het koppelingdeksel (5) over de koppeling.
- E** Afloje los tornillos de fijación en el acoplamiento de la varilla vertical (1). Inserte la varilla vertical en el acoplamiento de la varilla vertical. Asegúrese de que el orificio de la varilla vertical y el del acoplamiento estén alineados. Instale el pasador transversal de la horquilla (2) pasándolo por la horquilla y la varilla vertical. Inserte el pasador de fijación (3) en el pasador transversal hasta que escuche un chasquido que indique que está en la posición adecuada. Ajuste los tornillos de fijación (4) en el acoplamiento. Deslice la tapa del acoplamiento (5) sobre el acoplamiento.
- P** Desaperte os parafusos de fixação da junção do tubo metálico (1). Coloque o tubo metálico na junção do tubo metálico. Certifique-se que alinhou o furo do tubo metálico com o furo da junção. Coloque a bobina da abraçadeira (2) através da bobina e do tubo metálico. Introduza o pino (3) na abraçadeira até fazer um estalido ao encaixar no sítio. Aperte o parafuso de fixação (4) na junção. Faça deslizar a cobertura de junção (5) sobre a junção.
- N** Løsne settskruene i senkestangens kobling (1). Sett senkestangen i senkestangens kobling. Sørg for at hullene i senkestangen er i flukt med hullene i koblingen. Skyv kravens tverrpinne (2) gjennom kraven og senkestangen. Sett låsepinnen (3) inn i tverrpinnen, slik at den knepper på plass. Stram settskruene (4) i koblingen. Før koblingsdekslet (5) over koblingen.
- S** Lossa på inställningskruvarna i stångkopplingen (1). Sätt in stången i stångkopplingen. Var säker på att hålet i stången är inriktat med hålet i kopplingen. För in bygelkrysstappen (2) genom bygeln och stången. Sätt in fjädersprinten (3) i krysstappen tills den knäppts in och sitter på plats. Sätt an inställningskruvarna (4) i kopplingen. Skjut kopplingshuvan (5) över kopplingen.
- FIN** Löysää tangon liittimen (1) kiinnitysruuveja. Työnnä tanko tangon liittimeen. Varmista, että tangon reikä ja liittimen reikä tulevat kohdakkain. Työnnä kehyksen poikkitaipi (2) kehyksen ja tangon läpi. Työnnä sokkanaula (3) poikkitaipiin, niin että se napsahtaa paikalleen. Kiristä liittimessä olevat kiinnitysruuvit (4). Työnnä liittimen suojuus (5) liittimen päälle.

- DK** Skruer i hængestangens kobling (1) løsnes. Indsæt hængestang ind i stangens kobling. Sørg for at hængestangens åbning er i flugt med hullet i kobling. Monter ågets tværtap (2) gennem åg og hængestang. Indsæt spændepind (3) ind i tværtap så den klikker på plads. Spænd skruer fast (4) i kobling. Lad koblingsdæksel (5) glide oven på kobling.
- PL** Poluzuj śruby dociskowe w złączce pręta (1). Wsuń pręt w złączkę pręta. Upewnij się, że otwór w pręcie jest zrównany z otworem w złączce. Wsuń czop poprzeczny (2) widełek poprzez widełki i pręt. Wsuń kolek zaciskowy (3) w czop poprzeczny, aż zatrzaśnie się na miejsce. Docisnij śruby dociskowe (4) w złączce. Nasuń pokrywę złączki (5) na złączkę.
- RUS** Ослабить стопорные винты в соединителе стержня (1). Вставить стержень в соединитель стержня. Убедиться в том, что отверстия стержня и соединителя находятся на одной линии. Вставить поперечный штифт хомута (2) в хомут и стержень. Вставить штырь с отверстиями для крепления (3) в поперечный штифт таким образом, чтобы он защелкнулся. Затянуть стопорные винты (4) в соединителе. Надеть крышку соединителя (5) на соединитель.
- UA** Послабте регулювальні гвинти у муфті штока (1). Вставте шток до муфти штока. Переконайтесь у тому, що отвір у штоку співпадає з отвором у муфті. Встановіть поперечний штифт затискача (2) крізь затискач та шток. Встановіть затискний штифт (3) до поперечного штифта таким чином, щоб він потрапив до своєї позиції. Затягніть регулювальні гвинти (4) у муфті. Перемістіть кришку муфти (5) на муфту.
- EST** Vabastage riputusvarda liidese (1) kruvid. Sisestage riputusvarras riputusvarda liidesesse. Veenduge, et joondaksite riputusvardal oleva liidesele oleva avaga. Paigaldage pöördtihvt (2) läbi pöördliidese ja riputusvarda. Sisestage klambertihvt (3) risttihvti, kuni see klõpsatub omale kohale. Kinnitage liidese kruvid (4). Libistage liidese kate (5) üle liidese.
- LV** Palaidiet vajīgāk iestatīšanas skrūves stieņa uz leju savienojumā (1). Ievietojiet stieni uz leju stieņa uz leju savienojumā. Nodrošiniet, lai stieņa uz leju atvere būtu izlīdzināta ar savienojuma atveri. Ievietojiet stiprinājuma krustojošo tapu (2) caur stiprinājumu un stieni uz leju. Ievietojiet stiprinājuma tapu (3) krustojošā tapā, līdz tas iebīdās vietā. Pievelciet iestatīšanas skrūves (4) savienojumā. Slidiniet savienojuma vāku (5) pār savienojumu.
- LT** Atsukite varžtus strypo tvirtinime (1). Įdėkite strypą į strypo tvirtinimą. Nepamirškite sulygiuoti skylės strype su skylė tvirtinime. Įkiškite sankabos skersinį kištuką (2) per sankabą ir strypą. Kiškite spaudžiantį kištuką (3) į skersinį kištuką tol, kol jis užsifiksuos. Priveržkite varžtus (4) tvirtinime. Užtraukite tvirtinimo gaubtą (5) ant tvirtinimo.
- SK** Uvoľnite nastavovacie skrutky v spojke závesnej tyče (1). Vsuňte závesnú tyč do spojky. Zarovnajte otvor v závesnej tyči s otvorom v spojke závesnej tyče. Vsuňte priečný kolík prírubby (2) cez prírubu a závesnú tyč. Zasuňte závlačku (3) do priečneho kolíka tak, aby zaklapla na miesto. Dotiahnite nastavovacie skrutky (4) v spojke. Nasuňte kryt spojky (5) na spojku.
- CZ** Povolte šrouby ve spojce tyče (1). Vložte tyč do spojky tyče. Pečlivě vyrovnejte otvor v tyči s otvorem ve spojce. Namontujte křížový čep třmenu (2) do třmenu a tyče. Vložte upínací čep (3) do křížového čepu, až zapadne na své místo. Utáhněte stavěcí šrouby (4) ve spojce. Nasadte kryt spojky (5) na spojku.
- SLO** Odvijte nastavitvene vijake v prikljuènem delu viseèe cevi (1). Vstavite viseèo cev v prikljuèni del viseèe cevi. Pazljivo poravnajte luknjo v viseèi cevi z luknjo v prikljuènem delu. Varovalni sornik (2) potisnite skozi prikljuèni del in viseèo cev. Razcepko (3) potisnite v varovalni sornik za toliko, da se zaskoèi. Pritegnite nastavitvene vijake (4) v prikljuènem delu. Potisnite pokrov prikljuènega dela (5) preko prikljuènega dela.
- HR** Otpustite vijke u spojki noseće cijevi (1). Noseću cijev umetnite u spojku za cijev. Rupu u nosećoj cijevi poravnajte s rupom na spojki noseće cijevi. Pričvrtni klin jarma (2) gurnite kroz jaram i noseću cijev. Rascjepku (3) gurnite u pričvrtni klin dok ne 'sjedne' na mjesto. Čvrsto zategnite vijke (4) u jarmu. Navucite pokrov jarma (5) preko jarma.
- H** Lazítsa fel a függesztőrúd (1) csatlakozójában levő szorítócsavarokat. Illessze a függesztőrúdat a függesztőrúd csatlakozóba. Ügyeljen rá, hogy a függesztőrúdban levő furat egybeessen a függesztőrúd csatlakozójában levő furattal. A kengyelen és a függesztőrúdon keresztül illessze be a kengyel (2) csapszegét. Illessze a (3) rögzítő sasszeget a csapszegbe úgy, hogy az a helyére ugorjon. Húzza meg szorosan a csatlakozóban levő (4) szorítócsavarokat. Csúsztassa az (5) csatlakozó fedelet a csatlakozóra.
- BG** Разхлабете пристягащите болтове на куплунга на електроинсталационната тръба (1). Вкарайте електроинсталационната тръба в куплунга. Не забравяйте да изравните отворите в тръбата с тези на куплунга. Инсталирайте напречния щифт в скобата и електроинсталационната тръба. (2) Вкарайте щифта на затягащата скоба (3) в напречния щифт докато чуete изшракване. Затегнете болтовете на куплунга (4). Поставете покриващата обвивка на куплунга (5) върху куплунга.
- RO** Slăbiți șuruburile de ajustare în cuplajul barei de susținere (1). Introduceți bara de susținere în cuplajul barei de susținere. Aliniați gaura din bara de susținere cu gaura din cuplaj. Instalați știftul transversal al jugului (2) prin jug și prin bara de susținere. Inserați clema (3) prin știftul transversal până când se înclichetează. Strângeți bine șuruburile de ajustare (4) în cuplaj. Glsați capacul cuplajului (5) peste cuplaj.
- GR** Χαλαρώστε τις βίδες ρύθμισης στη σύζευξη της ράβδου ανάρτησης (1). Εισάγετε τη ράβδο ανάρτησης μέσα στη σύζευξη της ράβδου. Φροντίστε να ευθυγραμμίσετε την οπή στη ράβδο ανάρτησης με την οπή στη σύζευξη. Τοποθετήστε τον άξονα σταυρού του ζυγού (2) διά μέσου του ζυγού και της ράβδου ανάρτησης. Εισάγετε τον άξονα σύσφιξης (3) μέσα στον άξονα σταυρού έως ότου κουμπώσει στη θέση του. Σφίξτε τις βίδες ρύθμισης (4) στη σύζευξη. Γλιστρήστε το κάλυμμα της σύζευξης (5) πάνω από τη σύζευξη.
- TR** Askı çubuğu bağlantısındaki vida takımını gevşetin (1). Askı çubuğunu, askı çubuğu kapağına sokun. Askı çubuğundaki deliklerin bağlantıdaki deliklerle aynı hizada olduğundan emin olun. Boyunduruk vidasını (2), boyunduruk ve Askı çubuğu'dan geçirin. Kelepçe iğnesini (3) yerine oturana kadar (3) vida deliğine itin. Bağlantıdaki vida takımını (4) sıkın. Bağlantı üzerine bağlantı kapağını (5) takın.

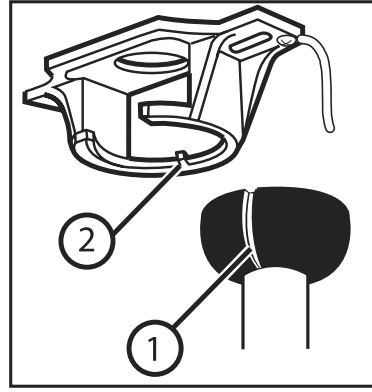
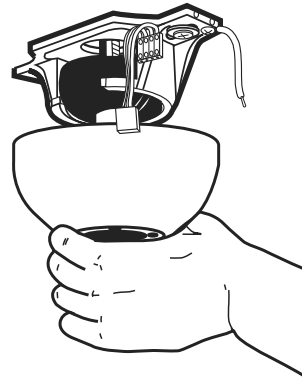

- GB** Carefully lift fan assembly onto mounting bracket. Rotate fan until notch on downrod ball (1) engages the ridge (2) on the mounting bracket. This will allow for hands free wiring.
- D** Die Ventilatoreinheit vorsichtig anheben und auf die Deckenplatte anbringen. Den Ventilator so lange drehen, bis die Kerbe an der Sicherungskugel (1) in den Halterungssteg (2) an der Deckenplatte einrastet. Somit haben Sie beide Hände frei zur Verkabelung.
- F** Avec précaution, soulevez l'assemblage de ventilateur jusqu'au support de montage. Faites tourner le ventilateur jusqu'à ce que l'encoche de la balle de la tige inférieure (1) s'enclenche dans la saillie (2) du support de montage. Cela vous permettra d'effectuer le raccordement des fils sans tenir le ventilateur.
- I** Sollevare con cautela il gruppo del ventilatore sulla staffa di montaggio. Ruotare il ventilatore finché la tacca posta sulla sfera dell'asta di prolunga (1) va ad inserirsi nella scanalatura (2) della staffa di montaggio. In tal modo, il cablaggio potrà essere effettuato a mani libere.
- NL** Hef de ventilator voorzichtig op de montagebeugel. Draai de ventilator totdat de inkeping op de stangkogel (1) de richel (2) op de montagebeugel grijpt. Hierdoor zijn uw handen vrij voor de bedrading.
- E** Levante con cuidado el conjunto del ventilador hasta el soporte de montaje. Gire el ventilador hasta que la muesca de la bola de la varilla vertical (1) calce sobre la saliente (2) del soporte de montaje. De este modo, tendrá las dos manos libres para hacer el cableado.
- P** Levante com cuidado a ventoinha montada até ao suporte de montagem. Rode a ventoinha até ao encaixe da esfera do tubo metálico (1) engatar na cumeeira (2) do suporte de montagem. Tal permite que as mãos fiquem livres para fazer as ligações.
- N** Løft vifteenheden forsiktig inn på monteringsbraketter. Drei viftebladet rundt til hakket på senkestangens kule (1) går i inngrep med knasten (2) på monteringsbraketter. Dette forenkler sammenkobling av ledningsforbindelsene.
- S** Lyft försiktigt upp fläkten på monteringshållaren. Vrid fläkten tills skåran på stångkulan (1) kuggas in i kammen (2) på monteringshållaren. Detta gör det möjligt att använda båda händerna vid anslutning av ledningarna.
- FIN** Nosta tuuletinkokonaisuus varovasti kiinnittimeen. Pyöritä tuuletinta, kunnes tangon pällossa (1) oleva ura kytkeytyy kiinnittimessä olevaan harjanteeseen (2). Näin kumpikin käsi on vapaa kytkentöjen tekemistä varten.
- DK** Forsigtigt løft ventilatorsamlingen op på monteringsholderen. Drej ventilatoren indtil indskæring i hængestangens kugle (1) falder i hak med kammen (2) på monteringsholderen. Dette vil frigøre begge hænder for tilslutning af ledninger.
- PL** Ostrożnie podnieś zestaw wentylatora na wspornik. Obracaj wentylator, aż wrąb w kuli pręta (1) zaskoczy na grzbiet wzniesienia (2) na wsporniku. Umożliwi to zakładanie połączeń elektrycznych bez konieczności podtrzymywania wentylatora.
- RUS** Аккуратно поднять вентилятор и установить его на кронштейне. Поворачивать вентилятор до тех пор, пока выступ (2) кронштейна не войдет в выемку на шарике стержня (1). Таким образом, можно будет осуществить подключение вентилятора, не поддерживая его вручную.
- UA** Обережно підніміть вузол вентилятора до монтажного кронштейну. Обертайте вентилятор, доки паз на кулі штока (1) не буде суміщено з кромкою (2) на монтажному кронштейні. Це дозволить вивільнити руки для подальших операцій з електропроводниками.
- EST** Tõstke ettevaatlikult ventilaatori kooslus paigalduskronsteinile. Pöörake ventilaatorit, kuni riputusvarda ümara aluse sälk (1) kinnitub paigalduskronsteinil olevasse vahesse (2). Tänu sellele saate vabalt juhtmistiku ühendada.
- LV** Uzmaniģi paceliet ventilatora sastāvdaļas uz piestiprināšanas kronšteina. Grieziet ventilatoru, līdz ierobs uz stieņa uz leju lodes (1) iestiprinās šķautnē (2) uz piestiprināšanas kronšteina. Tas atļaus bezroku elektroinstalāciju.
- LT** Atsargiai uždekite ventiliatoriaus bloką ant tvirtinimo rėmo. Sukite ventiliatorių tol, kol griovelis ant strypo rutulėlio (1) užeis ant briaunos (2) ant tvirtinimo rėmo. Tai leis sujungti laidus laisvomis rankomis.
- SK** Opatrne zodvihnite zmontovaný ventilátor na montážny držiak. Otáčajte ventilátorom, až kým sa zárez na guli závesnej tyče (1) nespojí s výstupkom (2) na montážnom držiaku. Budete tak mať voľné ruky na zapojenie elektrických káblov.
- CZ** Opatrně vyzvedněte sestavu ventilátoru na nosný držák. Otočte ventilátor na kouli (1) závěsné tyče, až se zaklesne do výstupku (2) na montážní konzole. Budete tak mít obě ruce volné k provedení elektroinstalace.
- SLO** Previdno privzdignite sklop ventilatorja na stropno ploščo. Obračajte ventilator toliko èasa, dokler se zareza na krogli (1) ne zaskoèi v grebenu (2) na stropni plošèi. S tem boste imeli proste roke za ožienje.
- HR** Pažljivo podignite sklop ventilatora do ploče za pričvršćivanje. Zakrećite ventilator dok se izbočina na kuglici noseće cijevi (1) ne uglati u utor (2) na ploči za pričvršćivanje. Tako ćete osloboditi ruke za spajanje žica.
- H** Óvatosan emelje a ventilátoregységét a rögzítőkeretre. Forgassa el a ventilátort, hogy a függesztőrúd gömbjében levő (1) bevágásba beleilleszkedjen a rögzítőkeret (2) bordája. Ez lehetővé teszi az elektromos bekötés egyszerűbb elvégzését.
- BG** Вдигнете вентилаторната единица внимателно и я поставете на таванната плочка. Въртете вентилатора дотогава, докато жлебът в предпазната сфера (1) зацепи в съединителната част на придържащата конструкция (2) на таванната плочка. Така двете Ви ръце са свободни за окабеляване. Ridicati elementul
- RO** de ventilator cu atentie si puneti-o pe placa de tavan. Invertiti ventilatorul pana cand este filetul din sfera respectiva (1) este strans in partea conectoare a constructiei (2) placi de tavan. Astfel mainile d-voastra sunt libere pt. a conecta cablul.
- GR** Ανυψώστε προσεκτικά το συγκρότημα του ανεμιστήρα προς τη βάση στήριξης. Περιστρέψτε τον ανεμιστήρα έως ότου η εγκοπή στη σφαίρα της ράβδου ανάρτησης (1) πιάσει στην προεξοχή (2) της βάσης στήριξης. Αυτό θα σας επιτρέψει να περάσετε τα καλώδια χωρίς να πρέπει να κρατάτε τον ανεμιστήρα.
- TR** Pervane takimini dikkatlice bağlanti plakasına doğru kaldırın. Pervaneyi,askı çubuğu topundaki çukıntı (1) bağlanti plakasındaki girintiye (2) girinceye kadar döndürün. Bu sayede kablo bağlantılarını el değmeden yapabilirsiniz.

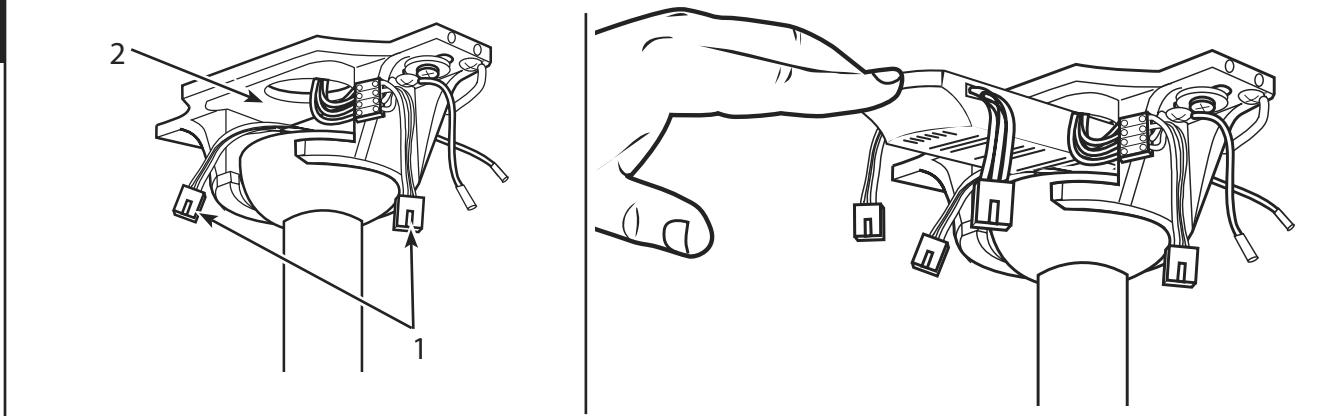

- GB** After hanging fan onto the mounting bracket, make sure plug connectors from the ceiling fan and terminal block (1) are moved away from the space located above the downrod ball (2). Slide the remote receiver into the space above the downrod ball as shown.
- D** Nach dem Befestigen des Ventilators an der Decke darauf achten, dass die Steckverbindungen vom Deckenventilator und Anschlussblock (1) nicht über der Sicherungskugel (2) hängen. Die Empfängereinheit in den Raum über der Sicherungskugel schieben (siehe Abbildung).
- F** Après avoir accroché le ventilateur au support de montage, veillez à retirer les connecteurs provenant du ventilateur de plafond et du bloc de connexions (1) de l'espace qui se situe au-dessus de la balle de la tige inférieure (2). Faites glisser le récepteur à distance dans l'espace au-dessus de la balle de la tige inférieure comme illustré.
- I** Dopo aver sospeso il ventilatore sulla staffa, verificare che i connettori della presa del ventilatore e il blocchetto dei terminali (1) siano stati allontanati dallo spazio sopra la sfera dell'asta di prolunga (2). Far scorrere il ricevitore telecomandato nello spazio sopra questa sfera, nel modo illustrato.
- NL** Wanneer de ventilator aan de plafondbeugel gehangen is moeten de stekkers van de plafondventilator en het kroonsteentje (1) uit de ruimte boven de stangkogel (2) gehaald worden. Schuif de ontvanger in de ruimte boven de stangkogel (zie illustratie).
- E** Luego de montar el ventilador sobre la pieza de fijación, asegúrese de que los enchufes conectores del ventilador de techo y el bloque de terminales (1) queden separados del espacio ubicado sobre la bola de la varilla vertical (2). Deslice el receptor remoto en el espacio encima la bola de la varilla vertical tal como se indica.
- P** Depois de pendurar a ventoinha no suporte de montagem, certifique-se que os conectores da tomada da ventoinha de tecto e do bloco terminal (1) são retirados do espaço que se encontra por cima da esfera do tubo metálico (2). Deslize o receptor do telecomando receptor para o espaço por cima da esfera do tubo metálico, da forma que é mostrada.
- N** Etter at viften er hengt på braketten, sørg for at strømkontaktene fra viften og koblingsklemmen (1) er flyttet vekk fra området over senkestangens kule (2). Før fjernkontrollmottakeren inn i rommet over senkestangens kule som vist.
- S** Sedan du hängt fläkten på monteringshållaren, försäkra dig om att stickkontakterna från takfläkten och anslutningsplinten (1) flyttas bort från utrymmet ovanför stångkulan (2). Skjut in fjärrmottagaren i utrymmet ovanför stångkulan enligt bild.
- FIN** Kun olet ripustanut tuulettimen kiinnittimeen, varmista, että tuulettimesta ja riiviliittimestä tulevat pistokeliittimet (1) siirretään pois tangon pallon (2) yläpuolella olevasta tilasta. Työnnä kauko-ohjaimen vastaanotin tangon pallon päällä olevaan tilaan kuvassa näytetyllä tavalla.
- DK** Efter ophængning af ventilator i monteringsholder, sørg for at stik fra loftventilator og klemmerække (1) er flyttet væk fra rummet oven over hængestangens kugle (2). Flyt fjernmodtager ind i rummet oven over hængestangens kugle som vist.
- PL** Po zawieszeniu wentylatora na wsporniku upewnij się, że łączniki wtykowe od wentylatora sufitowego i łączówki (1) są usunięte z przestrzeni leżącej nad kulą pręta (2). Wsuń odbiornik zdalnego sterowania w przestrzeń nad kulą pręta tak, jak pokazane jest na rysunku.
- RUS** Подвесив вентилятор на кронштейн, следует убедиться в том, что штепсели вентилятора и распределительной коробки (1) убраны из пространства, расположенного над шариком стержня (2). Поместить дистанционное приемное устройство в пространство над шариком стержня, как показано на рисунке.
- UA** Після підвішування вентилятора на монтажний кронштейн переконайтеся у тому, що штекерні з'єднувачі від стельового вентилятора та клемної колодки (1) відведено від зони над кулею крипильного штоку (2). Помістіть дистанційний приймач у зону над кулею штоку, як вказано на ілюстрації.
- EST** Pärast ventilatori paigalduskronsteinile riputamist veenduge, et ventilatori ja klemmploki (1) pistikud oleksid nihutatud eemale ümaral riputusvarda alusel (2) märgitud kohast. Libistage kaugjuhtimiseseadme vastuvõtja vastavale kohale riputusvarda ümaral alusel, nagu pildil näidatud.
- LV** Pēc ventilatora piekāršanas piestiprināšanas kronšteinam nodrošiniet, lai tapu konektori no griestu ventilatora un galējā bloka (1) tiek pārvietoti prom no zonas virs stieņa uz leju lodes (2). Ieslidiniet tālvadības uztvērēju vietā virs stieņa uz leju lodes, kā parādīts.
- LT** Pakabinę ventiliatorių ant tvirtinimo rėmo, įsitinkkite, kad jungtys iš ventiliatoriaus ir gnybtų bloko (1) patraukti į šalį nuo srities, esančios virš strypo rutulėlio (2). Nuslinkite nuotolinį imtuvą į plotą virš strypo rutulėlio taip, kaip parodyta.
- SK** Po zavesení ventilátora na montážny držiak skontrolujte, či sa pripojky zo stropného ventilátora a svorkovnice (1) nachádzajú mimo priestoru nachádzajúceho sa nad guľou závesnej tyče (2). Zasuňte prijímač do priestoru nad guľou závesnej tyče podľa obrázka.
- CZ** Po zavěšení ventilátoru na montážní konzolu zkontrolujte, zda jsou konektory ze stropního ventilátoru a ze svorkovnice (1) přesunuty mimo prostor umístěný nad závěsnou tyčí (2). Přesuňte snímač signálu dálkového ovladače do prostoru nad závěsnou tyčí, jak je uvedeno na obrázku.
- SLO** Ko ventilator visi na stropni plošči, morajo biti konektorji iz stropnega ventilatorja in priključenega dela (1) odstranjeni iz območja nad kroglo (2) na viseči cevi. Potisnite daljinski sprejemnik v prostor nad kroglo viseče cevi, kot je prikazano na sliki.
- HR** Nakon vješanja stropnog ventilatora na ploču za postavljanje, pazite da utikač konektora sa stropnog ventilatora i priključnica (1) budu odmaknuti od prostora iznad kuglice noseće cijevi (2). Daljinski prijamnik kliznite na mjesto iznad kuglice noseće cijevi kako je prikazano.
- H** A ventilátornak a rögzítőlappra történő felfüggesztése után ügyeljen rá, hogy a mennyezeti ventilátor csatlakozódugói és az (1) sorkapocs el legyen távolítva a függesztőrúd gömbje fölötti (2) területről. Az ábrán látható módon a távirányító vevőegységét csúsztassa be a függesztőrúd gömbje fölötti szabad térbe.
- BG** След като окачите вентилатора на монтажната скоба, моля разположете щитовите контакти на таванния вентилатор и терминалния блок (1) далеч от пространството над сферичния елемент на вертикалната електроинсталационна тръба (2). Следвайки указанията с приплъзване вкарайте приемника на дистанционното управление в пространството над сферичния елемент на вертикалната електроинсталационна тръба.
- RO** După ce ați atârnat ventilatorul pe consola de montare, verificați dacă ștecărele ventilatorului de tavan și a blocului terminal (1) sunt date într-o parte din spațiul de deasupra barei de susținere (2). Glisați receptorul telecomandei în spațiul de deasupra bilei de la bara de susținere, după cum se indică ca în ilustrație.
- GR** Αφού κρεμάσετε τον ανεμιστήρα στη βάση στήριξης, βεβαιωθείτε ότι τα βύσματα σύνδεσης από τον ανεμιστήρα οροφής και το συγκρότημα τερματικών (1) έχουν απομακρυνθεί από το χώρο που βρίσκεται πάνω από τη σφαίρα της βέργας ανάρτησης (2). Γλιστρήστε τον απομακρυσμένο δέκτη μέσα στο χώρο πάνω από τη σφαίρα της βέργας ανάρτησης όπως φαίνεται. Pervaneyi bağlanti plakasına astıktan sonra, tavan vantilatörü ve terminal bloğundan (1) gelen fişlerin Askı çubuğu
- TR** topunun (2) üstünde bulunan boşluktan uzağa çekilmiş olduğuna emin olunuz. Şekilde görüldüğü gibi uzaktan kumanda alicisini Askı çubuğu topunun üstündeki boşluğa kaydırınız.

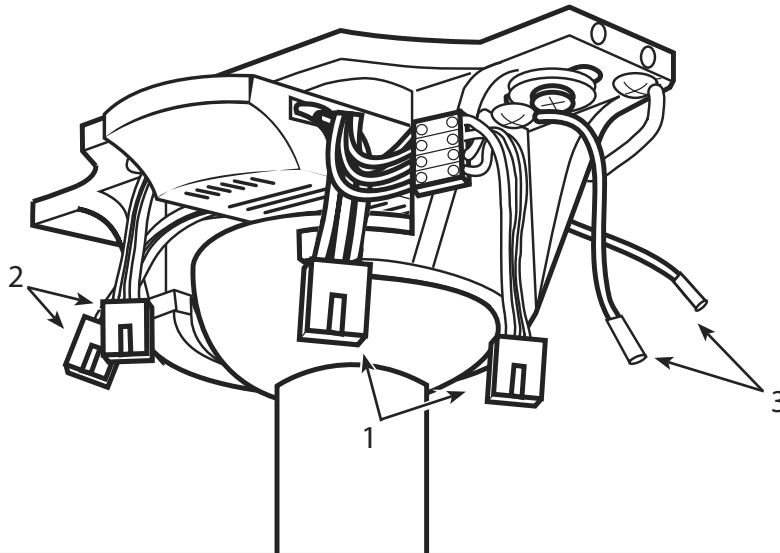

- GB** While fan is hanging on bracket, plug 4-pole connector from the mounting bracket into the 4-pole plug connector from the remote receiver (1). Plug the 4-pole plug connector from the remote receiver into the 4-pole plug connector from the fan (2). Attach the ground wire (3) from the downrod to the mounting bracket.
- D** Während der Ventilator an der Halterung hängt, den 4-poligen Anschluss der Deckenplatte mit der 4-poligen Steckverbindung der Fernbedienung (1) verbinden. Die 4-polige Steckverbindung der Empfangereinheit mit der 4-poligen Steckverbindung des Ventilators (2) verbinden. Das Erdungskabel (3) vom Hängerohr mit der Deckenplatte verbinden.
- F** Lorsque le ventilateur est suspendu sur le support de montage, branchez le connecteur à 4 pôles du support de montage dans la prise 4 pôles de la télécommande (1). Branchez le connecteur 4 pôles de la télécommande à la prise 4 pôles du ventilateur (2). Attachez le fil de mise à la terre (3) de la tige inférieure au support de montage.
- I** Mentre il ventilatore è appeso alla staffa, inserire il connettore della presa a 4 lamelle della staffa di montaggio nel rispettivo connettore della presa del ricevitore telecomandato (1). Inserire il connettore della presa a 4 lamelle del ricevitore telecomandato nel rispettivo connettore della presa del ventilatore (2). Collegare il filo di massa (3) dell'asta di prolunga alla staffa di montaggio.
- NL** Terwijl de ventilator aan de beugel hangt, steekt u de 4-polige connector van de montagebeugel in de 4-polige stekker van de ontvanger op afstand (1). Steek de 4-polige stekker van de ontvanger op afstand in de 4-polige stekker van de ventilator (2). Bevestig de aardendraad (3) van de stang aan de montagebeugel.
- E** Mientras el ventilador cuelga de la pieza de fijación, enchufe el enchufe conector de 4 polos de la pieza de fijación en el enchufe conector de 4 polos del receptor remoto (1). Enchufe el enchufe conector de 4 polos del receptor remoto en el enchufe conector de 4 polos del ventilador (2). Conecte el cable de tierra (3) de la varilla vertical al soporte de montaje.
- P** Quando a ventoinha estiver no suporte, ligue o conector de 4-polos do suporte de montagem no conector da tomada de 4-polos do receptor do comando (1). Ligue o conector de tomada de 4-polos do receptor do comando no conector da tomada de 4-polos da ventoinha (2). Ligue o fio de terra (3) do tubo metálico ao suporte de montagem.
- N** När viften hänger på monteringsbraketten, plugg 4-pols kontakten fra monteringsbraketten inn i 4-pols pluggen fra fjernkontrollen (1). Plugg 4-pols pluggkontakten fra fjernkontrollen inn i 4-pols pluggkontakten fra viften (2). Koble jordledningen (3) fra senkestangen til monteringsbraketten.
- S** Medan fläkten hänger på hållaren, plugga in 4-polskontakten från monteringshållaren i 4-polskontakten från fjärrmottagaren (1). Sätt in 4-polskontakten från fjärrmottagaren i 4-polskontakten från fläkten (2). Anslut jordledningen (3) från stången till monteringshållaren.
- FIN** Kytke kiinnittimestä tuleva 4-napainen liitin kauko-ohjaimesta (1) tulevaan 4-napaiseen pistokeliittimeen tuulettimen roikkuessa kiinnittimessä. Kytke kauko-ohjaimen vastaanottimesta tuleva 4-napainen pistokeliitin tuulettimesta (2) tulevaan 4-napaiseen pistokeliittimeen. Kytke maajohdin (3) tangosta kiinnittimeen.
- DK** Mens ventilatoren er ophængt i holder, tilslut 4-stik kontakt fra monteringsholderen til 4-stik kontakt fra fjernmodtageren (1). Tilslut 4-stik kontakt fra fjernmodtageren til 4-stik kontakt fra ventilatoren (2). Tilslut jordledningen (3) fra hængestangen til monteringsholderen.
- PL** W czasie, gdy wentylator wisi na wsporniku, podłącz 4-biegunowy łącznik ze wspornika do 4-biegunowego łącznika wtykowego z odbiornika zdalnego sterowania (1). Podłącz 4-biegunowy łącznik wtykowy z odbiornika zdalnego sterowania do 4-biegunowego łącznika wtykowego z wentylatora (2). Przyłącz przewód uziomowy (3) z pręta do wspornika.
- RUS** Подвесив вентилятор на консоль, вставить 4-полюсный соединитель кронштейна в розетку 4-полюсного соединителя дистанционного приемного устройства (1). Вставить 4-полюсный соединитель дистанционного приемного устройства в 4-полюсный соединитель вентилятора (2). Прикрепить заземляющий провод (3) стержня к кронштейну.

- UA** Коли вентилятор підвищено на кронштейні, підключить 4-полюсний з'єднувач від монтажного кронштейну до 4-полюсного з'єднувача від дистанційного приймача (1). Підключить 4-полюсний штекерний з'єднувач від дистанційного приймача до 4-полюсного штекерного з'єднувача від вентилятора (2). Приєднайте провідник заземлення (3) від штока до монтажного кронштейну.
- EST** Kui ventilaator on kronssteinile riputatud, lülitage paigalduskronsteini 4-pooluselise pistik kaugjuhtimiseseadme vastuvõtja (1) 4-pooluselise kontakti. Lülitage kaugjuhtimiseseadme vastuvõtja 4-pooluselise pistik ventilaatori 4-pooluselise kontakti (2). Kinnitage riputusvarda maandusjuhe (3) paigalduskronsteinile.
- LV** Kamēr ventilators karājas uz kronsšteina, iespraudiet 4 polu konektoru no piestiprināšanas kronsšteina 4 polu konektorā no tālvadības uztvērēja (1). Iespraudiet 4 polu spraudņa konektoru no tālvadības uztvērēja 4 polu spraudņa konektorā no ventilatora (2). Pievienojiet iezemējuma vadu (3) no stienā uz leju piestiprināšanas kronssteina.
- LT** Kai ventiliatorius laikosi ant rėmo, įkiškite keturkampę jungtį iš tvirtinimo rėmo į keturkampę jungtį iš nuotolinio imtuvo (1). Įkiškite keturkampę jungtį iš nuotolinio imtuvo į keturkampę jungtį iš ventiliatoriaus (2). Prijunkite įžeminimo laidą (3) iš strypo prie tvirtinimo rėmo.
- SK** Nechajte ventilátor visieť na držiaku, zapojte 4-polovú prípojku z nosného držiaku do 4-pólovej prípojky z prijímača (1). Zapojte 4-polovú prípojku z prijímača do 4-pólovej prípojky z ventilátora (2). Pripevnite uzemňovací vodič (3) zo závesnej tyče k montážnemu držiaku.
- CZ** S ventilátorem zavěšeným v držáku zastrčte 4-pólový konektor z montážního držáku do 4-pólové zásuvky dálkového přijímače (1). Připojte 4-pólový konektor z dálkového přijímače k 4-pólovému konektoru ventilátoru (2). Připojte zemnicí vodič (3) z tyče k nosnému držáku.
- SLO** Medtem ko ventilator visi na plošči, priključite 4-polni konektor iz stropne plošče v 4-polni konektor daljinskega sprejemnika (1). Priključite 4-polni konektor iz daljinskega sprejemnika v 4-polni konektor iz ventilatorja (2). Priključite ozemljitveni kabel (3) iz viseee cevi na stropno ploščo.
- HR** Dok ventilator visi na nosaču, utaknite 4-polni konektor iz nosača u 4-polni konektor prijemnika za daljinsko upravljanje (1). Utaknite nosača 4-polni konektor prijemnika za daljinsko upravljanje u 4-polni konektor iz ventilatora (2). Pričvrstite žicu za uzemljenje (3) s noseće cijevi na ploču za pričvršćivanje.
- H** Miközben a ventilátor a keretnél fogva lóg, dugja a rögzítőkeret 4-pólusú csatlakozóját a távirányító jelfogadó egységének (1) 4-pólusú csatlakozójába. A távirányító jelfogadó egységének 4-pólusú csatlakozóját dugja a ventilátor (2) 4-pólusú csatlakozójába. Csatlakoztassa a (3) földelő vezetékét a függesztórúdtól a rögzítőkerethez.
- BG** След като окачите вентилатора на монтажната скоба включете 4-полюсния щекер от монтажната скоба в 4-полюсния контакт на приемника на дистанционното управление (1). Включете 4-полюсния щекер на дистанционното управление в 4-полюсния контакт на вентилатора (2). Свържете заземяващия проводник (3) от вертикалната електроинсталационна тръба с монтажната скоба.
- RO** Cu ventilatorul atârând de consolă, introduceți ștecărul cu 4 borne a consolei de montare în priză cu 4 borne a receptorului de telecomandă (1). Introduceți ștecărul cu 4 borne a receptorului telecomandei în priză cu 4 borne a ventilatorului (2). Atașați firul de pământ (3) de la bara de susținere la consola de montare.
- GR** Ενώ ο ανεμιστήρας κρέμεται από τη βάση, συνδέστε ένα τετραπολικό συνδετήρα από τη βάση στήριξης στο τετραπολικό βύσμα σύνδεσης από τον απομακρυσμένο δέκτη (1). Συνδέστε το τετραπολικό βύσμα σύνδεσης από τον απομακρυσμένο δέκτη στο τετραπολικό βύσμα σύνδεσης από τον ανεμιστήρα (2). Συνδέστε το καλώδιο γείωσης (3) από τη βέργα ανάρτησης στη βάση στήριξης.
- TR** Pervane kelepeçede asılı dururken 4 kutuplu bağılantıyı kelepeçeden çıkarıp uzaktan alıcının 4 kutuplu fiş bağılantısına takın (1). 4 kutuplu fiş bağılantısını uzaktan alıcının içinden çıkarıp pervanenin 4 kutuplu fiş bağılantısına takın (2). Toprak hattı kablosunu (3) asma çubuğundan kelepeçeye bağlayın.

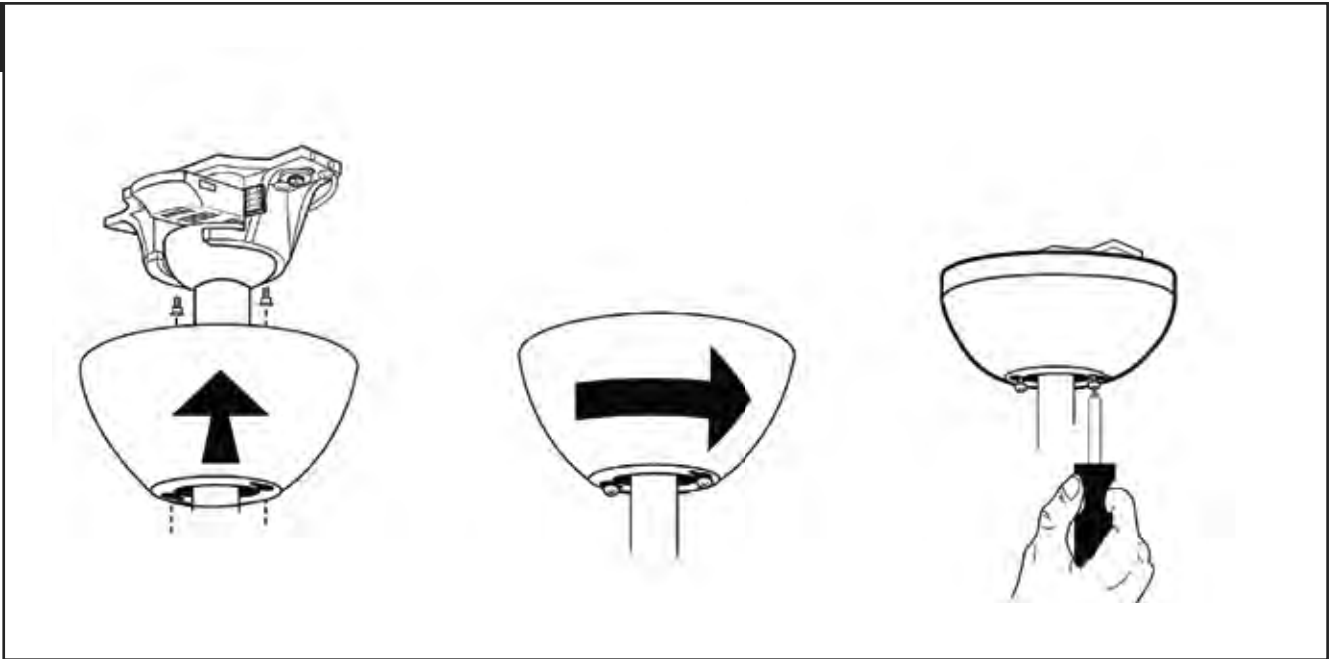

- GB** Loosen the 2 screws on the bottom of mounting bracket. (Do not remove) Raise the canopy up and align the keyholes on the bottom of the canopy with the 2 screws on the bottom of mounting bracket. Rotate the canopy to engage the keyholes with the protruding screws. Tighten the screws to secure the canopy.
- D** Die 2 Schrauben auf der Unterseite der Deckenplatte lockern (nicht entfernen). Die Abdeckung anheben und die besonders gekerbten Löcher an der Unterseite der Abdeckung auf die beiden Schrauben an der Unterseite der Deckenplatte ausrichten. Die Abdeckung drehen, um die besonders gekerbten Löcher auf die überstehenden Schrauben auszurichten. Die Schrauben festziehen, um die Abdeckung sicher zu befestigen.
- F** Dévissez les 2 vis se trouvant dans la partie inférieure du support de montage. (Sans la déposer) Relevez la garniture et alignez les trous oblongs en forme de trou de serrure se trouvant dans la partie inférieure de la garniture avec les 2 vis se trouvant dans la partie inférieure du support de montage. Adaptez la garniture en insérant les vis dans les trous oblongs, puis tournez. Serrez les vis pour fixer la garniture.
- I** Allentare le due viti alla base della staffa di montaggio (senza toglierle del tutto). Sollevare la calotta e allineare i fori alla sua base alle due viti sulla base della staffa di montaggio. Ruotare la calotta per innestare gli intagli a serratura sulle viti sporgenti. Serrare le viti per fissare la calotta.
- NL** Draai de 2 schroeven op de onderkant van de montagebeugel los. (Niet verwijderen) Breng de plafondkap omhoog en lijn de spiegaten in de onderkant van de plafondkap uit met de 2 schroeven op de onderkant van de montagebeugel. Draai de plafondkap om de spiegaten door de uitstekende schroeven te laten grijpen. Haal de schroeven aan om de plafondkap vast te zetten.
- E** Afloje los 2 tornillos de la parte inferior del soporte de montaje (no los extraiga). Suba el dosel y alinee las ranuras bocallaves de la parte inferior del dosel con los 2 tornillos de la parte inferior del soporte de montaje. Gire el dosel para enganchar las ranuras bocallaves con los tornillos que sobresalen. Ajuste los tornillos para asegurar el dosel.
- P** Desaperte os 2 parafusos que se encontram na parte inferior do suporte de montagem. (não retire) Levante a campânula para cima e alinhe os furos do fundo da campânula com os 2 parafusos na parte inferior do suporte de montagem. Rode a campânula para encaixar os furos nos parafusos salientes. Aperte os parafusos para segurar a campânula.
- N** Løsne de to skruene nederst på monteringsbraketten. (Ikke fjern dem) Løft opp canopyenheten og sammenpass hullene nederst på canopyenheten med de 2 skruene nederst på monteringsbraketten. Drei canopyenheten slik at nøkkelhullene fester i fremstikkende skruene. Fest skruene for å sikre canopyenheten.
- S** Lossa de 2 skruvarna på botten av monteringskonsolen. (ta ej bort dem). Lyft upp armaturkåpan och rikta in nyckelhålen på botten av armaturkåpan med de 2 skruvarna på botten av monteringshållaren. Vrid armaturkåpan för att passa in nyckelhålsurtagen med de utstickande skruvarna. Dra åt skruvarna för att säkra armaturkåpan.
- FIN** Löysää kiinnittimen pohjassa olevaa kahta ruuvia. (Älä irrota) Nosta kupua ylös ja kohdista sen pohjassa olevat reiät kiinnittimen pohjassa olevien kahden reiän kanssa. Kytke reiät ulostyöntyvien ruuvien kanssa kiertämällä kupua. Kiinnitä kupu kiristämällä ruuvit.



- DK** Løs de 2 skruer på bunden af monteringsbeslag. (Fjern dem ikke) Hejs dækslet op og juster nøglehuller i bunden af dækslet i flugt med de 2 skruer i bunden af monteringsholder. Drej skærmen for at sætte de fremstående skruer i indgreb med nøglehul åbningerne. Spænd skruerne fast for at fastgøre skærmen.
- PL** Poluzuj 2 śruby na spodzie wspornika. (Nie usuwaj ich). Podnieś kłozs i dopasuj pozycję otworów na spodzie kłozsa do pozycji dwóch śrub na spodzie wspornika. Przekrećaj kłozs, aż wystające śruby sprzęgną się z otworami przypominającymi dziurki od klucza. Dociśnij śruby, aby unieruchomić kłozs.
- RUS** Ослабьте 2 винта в нижней части кронштейна. (Не извлекайте их.) Поднимите консоль вверх и совместите шпoнoчные пазы в нижней части консоли с 2 винтами в нижней части кронштейна. Поверните консоль, чтобы шпoнoчные пазы вошли в зацепление с выступающими винтами. Затяните винты, чтобы закрепить консоль.  
ЗАМЕЧАНИЕ: Когда вы поднимаете консоль, убедитесь, что провод датчика помещен в выемку на верхнем краю консоли. Если у вашей консоли нет выемки, соблюдайте осторожность, когда фиксируете ее, так как край консоли может разрезать провод датчика.
- UA** Послабте 2 гвинти внизу монтажного кронштейна. (Не знімайте) Підніміть розетку та сумістіть шпонкові пази внизу розетки з 2 гвинтами внизу монтажного кронштейна. Оберніть розетку, щоб гвинти, що виступають, зайшли до шпонкових пазів. Затягніть гвинти, щоб закріпити розетку.
- EST** Keerake lahti paigalduskronšteini all asuvad kaks kruvi. (Ärge eemaldage) Tõstke kuppel üles ja ühitage kupli all asuvad võtmeaugud paigalduskronšteini all asuva kahe kruviga. Keerake kuplit, et võtmeaugud haakuksid kruvidega. Keerake kruvid kinni, et kindlustada kuppel.
- LV** Atskrūvējiet abas 2 skrūves montāžas kronšteina apakšā. Paceliet (bet nenonemiet) kupolu augšup un izlīdziniet atslēgas caurumus kupola apakšā ar 2 skrūvēm montāžas kronšteina apakšā. Groziet kupolu, lai atslēgas caurumi sakristu ar izvirzītajām skrūvēm. Pievelciet skrūves, lai nostiprinātu kupolu.
- LT** Atlaisvinkite 2 ant tvirtinimo rėmo apačios esančius varžtus. (Neišsukite). Pakelkite kupolą aukštyn ir sulygiuokite kupolo apačioje esančias skylės su 2 varžtais, esančiais tvirtinimo rėmo apačioje. Pasukite kupolą, kad išsikišę varžtai įsistatytų į skylės. Pritvirtinkite kupolą priverždami varžtus.
- SK** Uvoľnite 2 skrutky na spodnej strane montážnej konzoly. (Nevyberajte.) Zdvihnite baldachýn a zarovnajte zámkové otvory na spodnej časti baldachýnu s 2 skrutkami na spodnej časti montážnej konzoly. Baldachýn otočte tak, aby sa zámkové otvory zarovnali s vystupujúcimi skrutkami. Utiahnutím skrutiek zaistíte baldachýn.
- CZ** Uvolněte dva šrouby ve spodní části montážního držáku. (Neodstraňujte je). Nadzdvihněte ochranný kryt a srovnajte dírky v jeho spodní části se dvěma šrouby ve spodní části montážního držáku. Otočte ochranným krytem a nasadte tak vyčnívající šrouby do dírek. Šrouby utáhněte a zajistěte tak ochranný kryt.
- SLO** Sprostite 2 vijaka na dnu montažne plošče. (Ne odstranite ju) Dvignite senčnik in poravnajte odprtine na dnu senčnika z 2 vijakoma na dnu montažnega nosilca. Zavrtite senčnik, da se odprtine zaskočijo z vijaki, ki molijo ven. Pritegnite vijake, da pritrdite senčnik.
- HR** Otpustite 2 vijka na dnu ploče za postavljanje. (Nemojte ih vaditi) Podignite kućište i poravnajte dvije rupe na dnu kućišta s 2 vijka na dnu ploče za postavljanje. Zakrenite kućište kako bi se vijci koji strše uglavili u ureze. Uvrnite vijke i učvrstite kućište.
- H** Lazítsa fel a rögzítőkeret alján található 2 db. csavart. (Ne vegye ki a csavarokat) Emelje fel a fedőburkolatot, és a fedőburkolat alján levő kulcslyuk alakú furatókat állítsa a rögzítőkeret alján levő 2 db. csavarhoz. Forgassa el a fedőburkolatot, hogy a kulcslyuk alakú furatok összeilleszkedjenek a kiemelkedő csavarokkal. A fedőburkolat rögzítéséhez húzza meg a csavarokat.
- BG** Разхлабете двата винта на долната страна на монтажната скоба. (Не я отстранявайте.) Повдигнете розетката нагоре и изравнете шпонковите канали на долната страна на розетката с 2-та болта на долната страна на монтажната скоба. Завъртете розетката до захващането на подаващите се болтове в шпонковите канали. Затегнете болтовете, за да прикрепите розетката.
- RO** Slăbiți cele 2 șuruburi din partea de jos a consolei de montare (dar său le scoateți complet). Ridicați capacul și aliniați deschizăturile în formă de gaura cheii din partea de jos a capacului cu cele 2 șuruburi din partea de jos a consolei de montare. Rotiți capacul pentru a angaja deschizăturile în formă de gaura cheii cu șuruburile ieșite în afară. Strângeți șuruburile pentru a asigura capacul.
- GR** Χαλαρώστε τις 2 βίδες στο κάτω μέρος της βάσης στήριξης. (μην τις αφαιρείτε) Σηκώστε το θόλο και ευθυγραμμίστε τις εγκοπές στο κάτω μέρος του θόλου με τις 2 βίδες στο κάτω μέρος της βάσης στήριξης. Περιστρέψτε το θόλο για να «πιάσει» τις εγκοπές με τις προεξέχουσες βίδες. Σφίξτε τις βίδες για να ασφαλιστεί ο θόλος.
- TR** Bağlama dirseğinin alt kısmındaki 2 vidayı gevşetin. (fakat yerinden çıkartmayın) Kapağı yukarı kaldırıp, kapağın altındaki anahtar deliklerini bağlantı dirseğinin altındaki iki vidayla hizalayın. Çıkıntı yapan vidalarla anahtar deliklerini hizalamak için kapağı çevirin. Kapağı sabitleştirmek için vidaları sıkın.

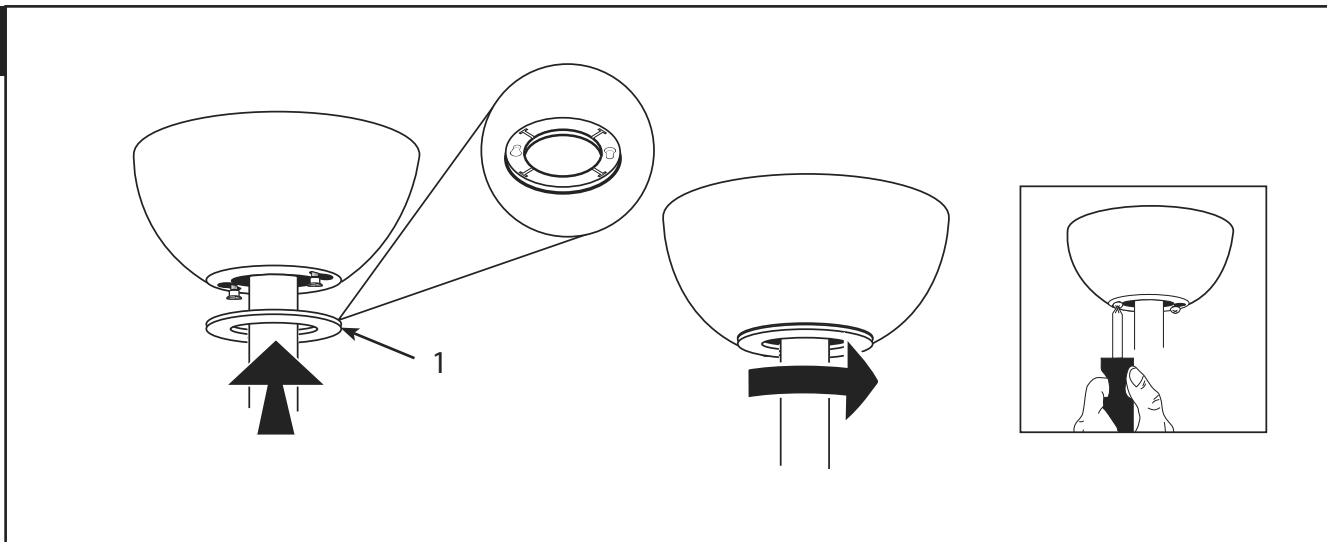

- GB** The inside canopy cover ring (1) has two keyhole slots that allow it to be mounted onto the screw heads on the two protruding screws from the mounting bracket. Slide the canopy cover ring up the downrod, and allow the two protruding screw heads to go into the keyhole slots. Once engaged, twist the canopy cover ring to lock it onto the screw heads.
- D** Der innere Haubenabdeckring (1) besitzt zwei Schlüssellochschlitze, die es ermöglichen, ihn an den Schraubenköpfen der beiden aus der Deckenhalterung herausragenden Schrauben zu befestigen. Schieben Sie den Haubenabdeckring über das Hängerohr und stecken Sie die beiden überstehenden Schraubenköpfe in die Schlüssellochschlitze. Nach dem Einrasten den Haubenabdeckring drehen, um ihn an den Schraubenköpfen zu fixieren.
- F** La bague de cache de coupole intérieure (1) comporte deux fentes de serrure pour son montage sur les têtes des deux vis saillantes de l'étrier de fixation. Glissez la bague de cache de coupole vers le haut de la coupole et laissez les deux têtes de vis saillantes s'engager dans les fentes de serrure. Une fois engagées, tournez la bague de cache de coupole pour la verrouiller sur les têtes de vis.
- I** L'anello della copertura della calotta interno (1) ha due fori a chiave che gli consentono di essere montato sulle teste delle due viti sporgenti dal supporto di montaggio. Fa scorrere l'anello della copertura della calotta sullo stello e consentite alle teste delle due viti sporgenti di innestarsi nei due fori a chiave. Dopo l'innesto, ruotare l'anello della copertura della calotta per fissarlo sulle teste delle viti.
- NL** De binnenste afdichtingsring (1) van de kap heeft twee sleutelgaten die het mogelijk maken deze op de schroefkoppen van de twee uitstekende schroeven van de montagebeugel te monteren. Schuif de afdichtingsring van de overkapping naar de bovenkant van de drijfstaaf en laat de twee uitstekende schroefkoppen in de sleutelgat sleuven gaan. Eenmaal aangekoppeld, draait u de afdekking van de kap om deze op de schroefkoppen te vergrendelen.
- E** El anillo interior de la cubierta del dosel (1) presenta dos ranuras que pueden montarse en los cabezales de los dos tornillos que sobresalen del soporte de montaje. Deslice el anillo de la cubierta del dosel por la varilla vertical y permita que los dos cabezales de los tornillos que sobresalen encajen en las ranuras de la llave. Una vez enganchado, gire el anillo de la cubierta del dosel para bloquearlo en los cabezales de los tornillos.
- P** O anel interior da cobertura da canopla (1) possui duas ranhuras que permitem a sua montagem nas cabeças dos dois parafusos salientes no suporte de montagem. Deslize o anel de cobertura da canopla para cima, pela haste, e encaixe as duas cabeças dos parafusos salientes nas ranhuras. Uma vez encaixados, rode o anel de cobertura da canopla para o bloquear nas cabeças dos parafusos.
- N** Canopyens innvendige dekselring (1) har to hovedspor som gjør at den kan monteres inn på hodene på de to fremstikkende skruene på monteringsbraketten. Før canopyens dekselring opp langs senkestangen, og la de to fremstikkende skruhodene gli på plass i hovedsporene. Når skruene er på plass, vrir du canopyens dekselring for å låse den inn på skruhodene.
- S** Höljesringen invändigt i manschettens (1) har två nyckelhålsuttag som gör det möjligt att montera den på skruvhuvudena på de två utstående skruvarna från monteringsramen. Skjut manschetthöljesringen uppför stånganslutningen och låt de två utstående skruvhuvudena gå in i nyckelhålsuttagen. När så har skett, vrid manschettens höljesring för att låsa fast den på skruvhuvudena.
- FIN** Kuvun sisäpuolisessa suojarenkaassa (1) on kaksi urareikää, joiden avulla sen voi asentaa asennusrenkaan kahteen ulkonevaan ruuvinkantaan. Liuta kuvun suojarengas varteen ja anna kahden ulkonevan ruuvinkannan kiinnittyä urareikiin. Kun ne ovat kiinnittyneet, voit lukita kuvun suojarengaan ruuvinkantoihin kääntämällä sitä.
- DK** Skærmens indre afdækningsring (1) har to nøglehulskærve, der gør det muligt at montere den på skruelhovederne på de to fremspringende skruer på monteringsholderen. Skub skærmens afdækningsring på hængestangen, og lad de to fremspringende skruer gå i indgreb i nøglehulskærvene. Når de er i indgreb, drej skærmens afdækningsring for at låse den fast på skruelhovederne.

- PL** Wewnętrzny pierścień łączący kryzy (1) wyposażono w dwie szczeliny z zapadkami, które można osadzić na łbach dwóch śrub wystających ze wspornika montażowego. Nasuń pierścień ochronny kryzy na przecie pionowym i osadz dwa wychodzące łby śrub w szczelinach z zapadkami. Po osadzeniu przekręć kryzę, aby zablokować ją na łbach śrub.
- RUS** Во внутреннем кольце крышки консоли (1) предусмотрены два паза, которые позволяют прикрепить его к головкам двух винтов, выступающих из кронштейна. Надеть кольцо крышки консоли на стержень таким образом, чтобы головки двух выступающих винтов вошли в пазы. При соединении повернуть кольцо крышки консоли, чтобы оно зафиксировалось на головках винтов.
- UA** У внутрішньому кільці кришки консолі (1) передбачені два пази, які дозволяють прикріпити його до голівок двох гвинтів, які виступають з кронштейна. Насуньте кільце кришки консолі на підвісну трубу таким чином, щоб голівки двох виступаючих гвинтів увійшли до пазів. Під час з'єднання поверніть кільце кришки консолі, щоб воно зафіксувалося на голівках гвинтів.
- EST** Sisemise ehiskatte kattevõrul (1) on kaks võtmeaugu pesa, mis võimaldavad selle kinnitada paigaldusklaambri kahe väljaulatuva kruvipea külge. Libistage ehiskatte kattevõru mõõda allalaskvarrast üles ja laske kahel väljaulatuval kruvipeal libiseda võtmeaugu pesadesse. Kui need on ühendatud, keerake ehiskatte kattevõru, et see kruvipeade otsa lukustada.
- LV** Iekšējām kupola gredzenam (1) ir divas atslēgas cauruma gropes, tādēļ to var uzlikt uz divu montāžas kronšteina izvirzīto skrūvju galvām. Pabīdiet kupola pārsega gredzenu augšup pa apakšējo stieni, lai izvirzītās skrūvju galvas ievietotos atslēgas caurumu gropēs. Kolīdz tās iegājušas gropēs, pagrieziet kupola pārsegu pa labi, lai tas nofiksētos uz skrūvju galvām.
- LT** Vidinis baldakimo gaubto žiedas (1) turi du pagrindinius lizdus, todėl jį galima pritvirtinti ant tvirtinimo kronšteino dviejų atsikišusių varžtų galvūčių. Paslinkite baldakimo gaubto žiedą virš metalinio strypo ir leiskite dviejų atsikišusių varžtų galvutėms įlįsti į pagrindinius lizdus. Tuomet pasukite baldakimo gaubto žiedą ir užfiksuokite jį ant varžtų galvūčių.
- SK** Na vnútornom krycom krúžku ochranného krytu (1) sú dva výrezy v tvare kľúčovej dierky, ktoré umožňujú montáž krúžka na hlavy dvoch skrutiek vyčnievajúcich z montážneho držiaka. Nasadte krycí krúžok ochranného krytu na závesnú tyč tak, aby sa hlavy dvoch vyčnievajúcich skrutiek mohli zasunúť do výrezov v tvare kľúčovej dierky. Po zapadnutí hláv do výrezov otočte krycím krúžkom ochranného krytu, aby sa zafixoval na hlavách skrutiek.
- CZ** Vnitřní krycí kroužek ochranného krytu (1) má dvě drážky, které umožňují jeho montáž na hlavy dvou vyčnívajících šroubů z montážní konzoly. Posuňte krycí kroužek ochranného krytu nahoru po tyči a nechte hlavy obou vyčnívajících šroubů zapadnout do drážek. Jakmile zapadnou, otočte krycím kroužkem ochranného krytu, abyste jej zajistili na hlavách šroubů.
- SLO** Na notranji strani prekrivnega obroča zaslonke (1) sta dve podolgovati reži, ki omogoča pritrditev zaslonke na glavi vijakov, ki molita iz montažnega nosilca. Potisnite prekrivni obroč zaslonke po viseči cevi navzgor, da bosta ven moleči glavi vijakov zaskočili v podolgovati reži. Ko se zaskočita, zasučite prekrivni obroč zaslonke, da ga fiksirate na glavah vijakov.
- HR** Unutarnji prsten poklopca kućišta (1) ima dva utora u obliku ključanice pomoću kojih se može montirati na glave dvaju vijaka koji vire iz montažnog nosača. Pomicite prsten poklopca kućišta prema gore po nosivoj cijevi i pustite da dvije stršeće glave vijaka uđu u utore u obliku ključanice. Kad kliknu, okrenite prsten poklopca kućišta kako biste ga zaključali na glavama vijaka.
- H** A belső kupola takarógyűrű (1) két ékhorony található, amely lehetővé teszi a tartókeretből kiálló két csavarfejre történő rögzítését. Csúsztassa a kupola takarógyűrűt a felfüggesztő rúdhoz felfelé, és illessze a két kiálló csavarfejhez az ékhoronyokba. Miután összekapcsolta, fordítsa el a kupola takarógyűrűt, hogy rögzítse a csavarfejekhez.
- BG** Вътрешният покривач пръстен на розетката (1) има два отвора на слотовете, които позволяват да се монтира към главите на винтовете на двата издадени винта от монтажната скоба. Плъзнете покривачия пръстен на розетката нагоре по долната тръба и оставете главите на издадените винтове да влязат в отворите на слотовете. След като се зацелят, завъртете капака на розетката, така че да се фиксира към главите на винтовете.
- RO** Inelul interior al armăturii (1) are două canale de pană care permit montarea pe capetele șuruburilor care ies în afara suportului de montaj. Glišați capacul armăturii peste tija descendentă și lăsați cele două capete de șuruburi proeminente să intre în canalele de pană. Odată cuplate, rotiți capacul armăturii pentru fixarea pe capetele șuruburilor.
- GR** Ο εσωτερικός δακτύλιος κάλυψης της καλύπτρας (1) διαθέτει δύο οπές-κλειδαρότρυπες που του επιτρέπουν να στερεωθεί στις κεφαλές των δύο βιδών που προεξέχουν από τη βάση στήριξης. Ωθήστε τον δακτύλιο κάλυψης της καλύπτρας επάνω στη ράβδο ανάρτησης προς τα επάνω και επιτρέψτε στις προεξέχουσες κεφαλές των βιδών να εισέλθουν στις οπές-κλειδαρότρυπες. Όταν πιάσουν, στρίψτε τον δακτύλιο κάλυψης της καλύπτρας, για να ασφαλίσει επάνω στις κεφαλές των βιδών.
- TR** İç kanopi kapak halkası (1), montaj plakasındaki iki çıkıntı vidanın vida başlarına monte edilmesini sağlayan iki anahtar deliği yuvasına sahiptir. Kanopi kapak halkasını askı çubuğundan yukarıya doğru kaydırın ve iki çıkıntılı vida başının anahtar deliği yuvalarına girmesini sağlayın. Takıldıktan sonra, kanopi kapak halkasını çevirerek vida başlarına sabitleyin.

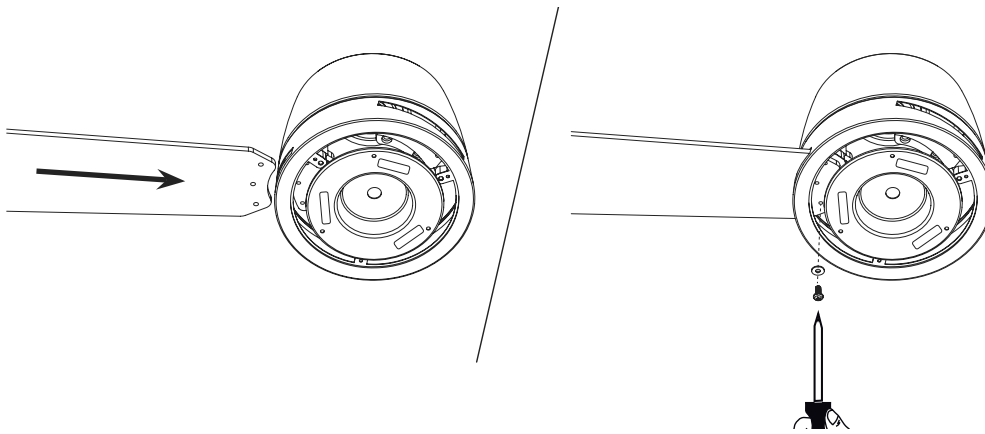

- GB** Insert the blades through the slots on the motor housing as shown, and use the provided blade screws to tighten the blades to the pre-attached blade brackets.
- D** Die Flügelblätter gemäß der Abbildung in die Schlitze des Motorgehäuses führen und mit den mitgelieferten Schrauben an den vormontierten Flügelblatthalterungen befestigen.
- F** Insérez les pales à travers les fentes situées sur le boîtier du moteur comme le montre l'illustration ; puis utilisez les vis destinées aux pales fournies pour fixer les pales sur les supports porte-pales préinstallés.
- I** Inserire le pale nelle fessure dell'alloggiamento motore (come illustrato) e utilizzare le viti apposite per serrare le pale sulle staffe preinstallate.
- NL** Steek de bladen door de sleuven in de motorbehuizing zoals afgebeeld en gebruik de bijgeleverde bladschroeven om de bladen aan de vooraf bevestigde bladbeugels vast te zetten.
- E** Inserte las paletas a través de las ranuras del alojamiento del motor como se indica y utilice los tornillos para paletas que se incluyen para ajustar las paletas a los soportes para paletas premontados.
- P** Insira as pás através das ranhuras no encaixe do motor como é mostrado e utilize os parafusos das pás fornecidos para apertar as pás aos suportes das pás pré-instalados.
- N** Før viftebladene gjennom sporene i motorhuset som vist, og bruk de medfølgende viftebladskruene til å feste viftebladene til de monterte viftebladbrakettene.
- S** Sätt in vingarna genom hålen på motorhuset enligt bild. Använd medföljande skruvar för vingarna för att fästa dem på de förinstallerade vinghållarna.
- FIN** Työnnä lavat moottorin kotelossa oleviin reikiin kuvan osoittamalla tavalla ja kiristä lavat valmiiksi kiinnitettyihin lavan kiinnittimiin mukana tulleilla laparuuveilla.
- DK** Indsæt vinger gennem åbninger på motorhuset som vist og brug de leverede vingeskruer for at fæstne vinger til de fastmonterede vingebe-slag.
- PL** Wsuń śmigła do otworów w obudowie silnika zgodnie z rysunkiem i za pomocą załączonych śrub dociśnij śmigła w podłączonych fabrycznie wspornikach śmigieł.
- RUS** Вставьте лопасти вентилятора через пазы в корпусе мотора, как показано, и закрепите их на заранее установленных кронштейнах лопастей, используя предусмотренные для этого винты.
- UA** Встановіть лопатки крізь пази на корпусі двигуна, як показано, та використайте гвинти лопаток, щоб затягнути лопатки до попередньо встановлених кронштейнів лопаток.
- EST** Sisestage labad mootorikestal asuvasesse piludesse, nagu näidatud, ja kinnitage labad ettenähtud kruvide abil eelkinnitatud labatugede külge.
- LV** Ievietojiet lāpstiņas caur atverēm motora korpusā, kā parādīts, un izmantojiet komplektā iekļautās lāpstiņu skrūves, lai pievilktu lāpstiņas iepriekš piestiprinātajiem lāpstiņu kronšteinim.
- LT** Pro angas prakiškite mentes iki variklio korpuso (kaip parodyta), tada pridėtais menčių varžtais priverškite jas prie gamykloje sumontuotų menčių rėmų.
- SK** Cez štrbiny na kryte motora vložte lopatky, ako je znázornené, a pomocou priložených skrutiek na lopatky utiahnite lopatky na už pripevnené lopatkové konzoly.
- CZ** Vložte lopatky podle nákresu do zdířek v krytu motoru a pomocí přiložených šroubů upevněte lopatky k předem přichyceným držákům lopatek.
- SLO** Vstavite lopatice skozi odprtine na ohišju motorja, kot je prikazano, in uporabite priložene vijake za lopatice, da jih privijete na vnaprej nameščene nosilce.
- HR** Umetnite propelere kroz utore na kućištu motora, kako je prikazano i pričvrstite ih priloženim vijcima na prethodno postavljene držače propelera.
- H** Illesze a lapátokat a motor burkolatán lévő nyílásokba az ábra szerint, és a mellékelt lapátcsavarok segítségével rögzítse a lapátokat az előre illesztett lapát keretekhez.
- BG** Следвайки инструкциите вкарайте перките през прорезите на корпуса на електромотора и ги затегнете към предварително прикачените скоби за перките с помощта на предоставените за това винтова за перките.
- RO** Introduceți paletele prin deschizăturile de la carcasa motorului, conform ilustrației și folosiți șuruburile furnizate pentru palete ca să strângeți paletele de consolele pentru palete care erau premontate.
- GR** Εισάγετε τα πτερύγια διαμέσου των εγκοπών στη θήκη του μοτέρ όπως απεικονίζεται, και χρησιμοποιήστε τις παρεχόμενες βίδες πτερυγίου για να σφίξετε τα πτερύγια στα ήδη τοποθετημένα άγκιστρα πτερυγίων.
- TR** Kanatları motor mahfazasındaki yarıklardan göterildiği gibi sokun, ve verilmiş olan kanat vidalarını kullanarak daha önceden takılmış olan kanat desteklerine bağlayın.

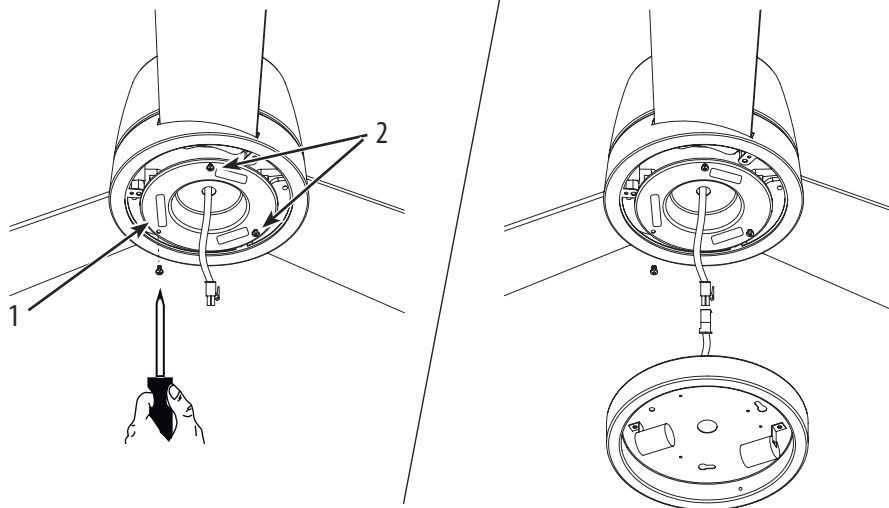

**GB** Remove one of the screws on the switch housing plate (1), and loosen, (do not remove) the other two (2). Find the wire plugs from the light kit and from the motor and slide together.

**D** Eine der Schrauben auf dem Schaltergehäuse (1) entfernen und die anderen beiden Schrauben (2) lockern (nicht entfernen). Die Kabelstecker von der Lampe mit denen des Motors zusammenstecken.

**F** Retirez une des vis se trouvant sur la plaque du coffrage des interrupteurs (1) et dévissez les deux autres (sans les retirer) (2). Repérez la prise du fil de l'ensemble d'éclairage et celle du moteur et faites-les glisser l'une dans l'autre.

**I** Rimuovere una delle viti sulla piastra dell'interruttore (1) e allentare soltanto le altre due viti (2). Individuare i connettori della luce e quelli del motore e unirli.

**NL** Verwijder een van de schroeven uit de schakelaarbehuizingplaat (1) en draai de andere twee (2) los (zonder ze te verwijderen). Schuif de draadstekkers van de lampset en de motor samen.

**E** Quite uno de los tornillos de la placa del alojamiento del interruptor (1) y afloje los otros dos (2) sin sacarlos del todo. Identifique los conectores para cables de salida del artefacto luminoso y del motor y deslícelos para unirlos.

**P** Retire um dos parafusos da placa da caixa do interruptor (1) e desaperte, (não retire) os outros dois (2). Use as tomadas do motor do kit de iluminação e do motor e deslize-as em simultâneo.

**N** Fjern en av skruene på bryterhusplaten (1), og løsne (ikke fjern) de to andre (2). Finn ledningspluggene fra lysenheden og fra motoren, og før dem sammen.

**S** Ta bort en av skruvarna från plattan för strömställarhuset (1) och lossa på (men ta inte bort) de andra två (2). Ta reda på kontaktarna från lampsetsen och motorn and sätt ihop dem.

**FIN** Irrota yksi kytkinkotelon kannen (1) ruuveista ja löysää (älä irrota) kahta muuta (2). Etsi valaisinsarjasta ja moottorista tulevat pistokkeet ja työnnä ne yhteen.

**DK** Fjern en af de skruer på afbryderhus pladen (1), og løsgør (fjern ikke) de to andre (2). Find kabelstik fra lysarmatur og stik fra motor og slut dem sammen.

- PL** Wyjmij jedną ze śrub na płycie obudowy wyłącznika (1) i poluzuj (ale nie wyjmuj) dwie pozostałe (2). Znajdź wtyczki kabli z zestawu armatury świetlnej i motoru i przeprowadź je razem.
- RUS** Вынуть один из винтов, расположенных на пластине коробки переключателей (1) и развинтить (не вынимая) два других (2). Найти и соединить провода осветительного прибора и мотора.
- UA** Вийміть один з гвинтів у пластині корпусу перемикача (1) та послабте (не виймаючи) два інші (2). Знайдіть та з'єднайте контакти проводів освітлювального комплекту і двигуна.
- EST** Eemaldage üks lülitikorpused olevatest kruvidest (1) ja vabastage (ärge eemaldage) teised kaks (2) Ühendage valgustussüsteemi ja mootori pistikud.
- LV** Noņemiet vienu no skrūvēm uz slēdža pārsega plāksnes (1) un atskrūvējiet (nenoņemiet) abas pārējās (2). Atrodiet apgaismojuma komplekta un motora vadu spraudņus un sabīdīet tos kopā.
- LT** Nusukite vieną iš varžtų ant tvirtinimo plokštės (1) ir atsukite (bet nenuimkite) kitus du (2). Raskite apšvietimo rinkinio bei variklio laidų kištukus ir juos sujunkite.
- SK** Odstráňte jednu zo skrutiiek na platničke puzdra spínača (1) a uvoľnite (neodstraňujte) druhú (2). Nájdite vodiace zástrčky idúce z osvetľovacej súpravy a z motora a spolu ich zasuňte.
- CZ** Vyšroubujte jeden ze šroubů z desky krytu spínače (1) a uvolněte (nevyndávejte) další dva (2). Vyhleďte konektory sestavy svítidla a motoru a zasunutím je propojte.
- SLO** Popolnoma odvijte en vijak na plošči ohišja stikala (1) in nekoliko odvijte (ne popolnoma) ostala dva (2).. Poiščite žična konektorja s kompleta za luči in z motorja ter ju spojite.
- HR** Izvadite jedan od vijaka na ploči kućišta prekidača (1) i otpustite (nemojte izvaditi) druga dva (2).. Nađite priključne žice u kompletu za rasvjetu i u kućištu motora i sastavite ih.
- H** Távolítsa el az (1) kapcsolóház lapján levő egyik csavart, és lazítsa fel (de ne távolítsa el) a másik két (2) csavart. Keresse meg a vezetékcsatlakozókat a lámpaegységéről és a motorról, és csúsztassa azokat egymásba.
- BG** Отстранете един от болтовете на пластината на корпуса на превключвателя (1) и я разхлабете, не отстранявайте другите два болта (2). Намерете контактите на проводниците на осветителния комплект и контактите на проводниците на електромотора и ги свържете/включете.
- RO** Scoateți unul din șuruburile de pe placa cutiei întrerupătorului (1) și slăbiți (nu scoateți) celelalte două șuruburi (2). Localizați fișele de cablu din trusa de iluminat și cele de la motor și glisați-le împreună.
- GR** Αφαιρέστε μία από τις βίδες στην πλάκα περιβλήματος του διακόπτη (1) και χαλαρώστε (μην αφαιρέσετε) τις άλλες δύο (2). Βρείτε τα βύσματα καλωδίου από το kit του φωτιστικού και από το μοτέρ και ολισθήστε τα μεταξύ τους για να συνδεθούν.
- TR** Komütatör mahfaza plakası üzerindeki (1), vidaların bir tanesini çıkartın ve diğer ikisini (2) gevşetin (fakat çıkartmayın) Işık takımı ve motordan gelen kablo fişlerini bulun ve birlikte kaydırın.

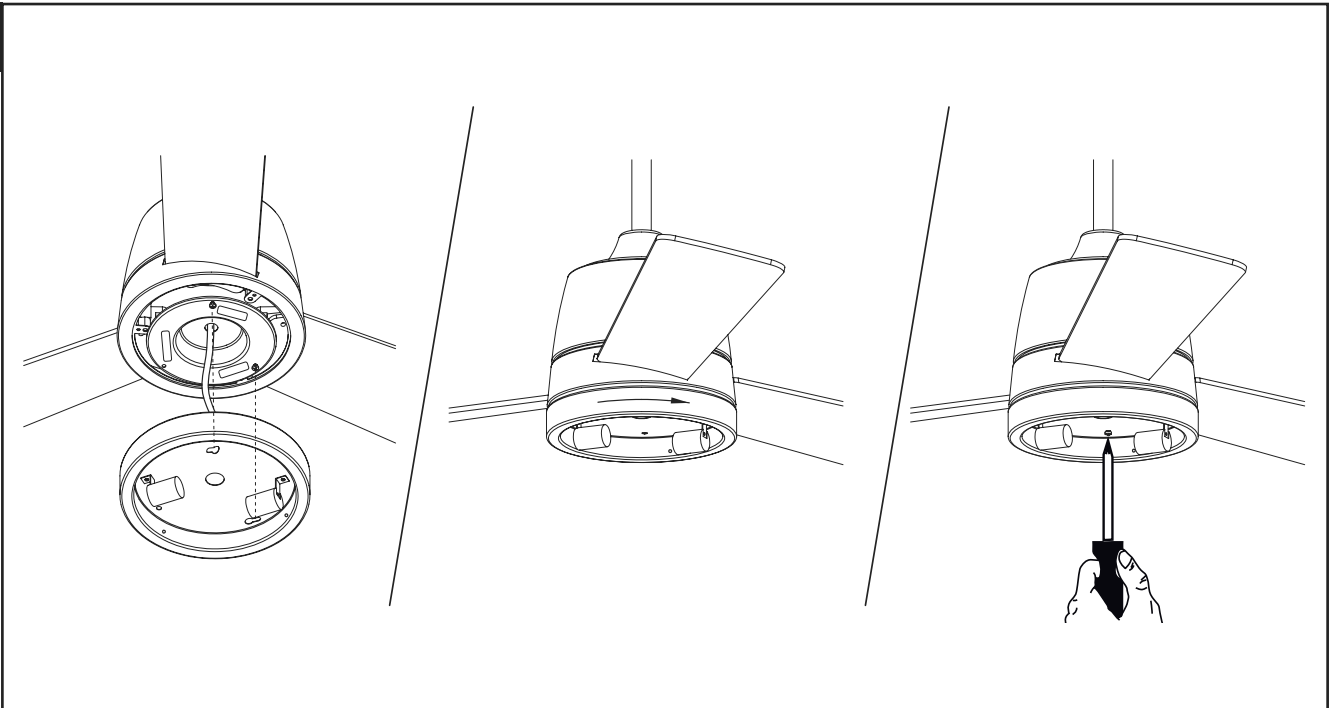

- GB** The light kit has 2 keyhole slots. Align the slots on the light kit to the protruding screws from the light kit support plate. Raise the light kit allowing the protruding screws from the support plate to enter the keyhole slots on the light kit. Rotate the light kit clockwise to engage the slots, and tighten screws to secure the light kit.
- D** An der Lampeneinheit befinden sich 2 besonders gekerbte Schlitz. Die Schlitz an der Lampe auf die überstehenden Schrauben an der Befestigungsplatte der Lampe ausrichten. Die Lampe anheben, damit die überstehenden Schrauben von der Befestigungsplatte in die besonders gekerbten Schlitz der Lampe eingeführt werden können. Die Lampe im Uhrzeigersinn drehen, um die Schlitz auszurichten, und die Schrauben festdrehen, um die Lampe sicher zu befestigen.
- F** L'ensemble d'éclairage est pourvu de 2 trous oblongs en forme de trou de serrure. Alignez les trous oblongs situés sur l'ensemble d'éclairage sur les vis dépassant de la plaque de support de l'ensemble d'éclairage. Assemblez en introduisant les vis dépassant de la plaque de support de l'ensemble d'éclairage dans les trous oblongs en forme de trou de serrure situés sur l'ensemble d'éclairage. Tournez l'ensemble d'éclairage dans le sens horaire de façon à insérer les vis dans les trous oblongs, puis serrez les vis pour fixer l'ensemble d'éclairage.
- I** La luce prevede 2 intagli a serratura da allineare alle viti sporgenti presenti sulla piastra della luce. Sollevare la luce per consentire alle viti sporgenti della piastra di inserirsi negli intagli sulla luce. Ruotare la luce in senso orario per far presa con gli intagli, quindi serrare le viti per fissare la luce.
- NL** De lampset heeft 2 spiesleuven. Lijn de sleuven in de lampset uit met de schroeven die uit de lampsetsteunplaat steken. Breng de lampset omhoog zodat de schroeven die uit de steunplaat steken in de spiesleuven van de lampset komen te zitten. Draai de lampset rechtsom om de sleuven te laten grijpen en haal de schroeven aan om de lampset vast te zetten.
- E** El juego de luces tiene 2 ranuras bocallaves. Alinee las ranuras del juego de luces con los tornillos que sobresalen de la placa de soporte del juego de luces. Levante el juego de luces permitiendo que los tornillos que sobresalen de la placa de soporte entren en las ranuras bocallaves del juego de luces. Gire el juego de luces en sentido horario para que enganche en las ranuras y ajuste los tornillos para asegurar el juego de luces.
- P** O kit de iluminação tem 2 furos. Alinhe as ranhuras do kit de iluminação com os parafusos salientes da placa de suporte do kit de iluminação. Levante o kit de iluminação permitindo que os parafusos salientes da placa de suporte entrem nas ranhuras do kit de iluminação. Rode o kit de iluminação no sentido dos ponteiros do relógio para encaixar nas ranhuras e aperte os parafusos para segurar o kit de iluminação.
- N** Lysarmaturen har 2 nøkkelhullspor. Sett sporene i lysarmaturen i flukt med de fremstikkende skruene på lysarmaturens støtteplate. Hev lysarmaturen ved å feste de fremstikkende skruene på støtteplaten inn i nøkkelhullsporene i lysarmaturen. Drei lysarmaturen medurs slik at den kommer inn sporene, og fest skruene slik at lysarmaturen er sikret.
- S** Lampsatsen har 2 nyckelhålsurtag. Rikta in urtagen på lampsatsen med de utstickande skruvarna på lampsatsens upphängningsplatta. Höj lampsatsen och låt de utstickande skruvarna på lampsatsens upphängningsplatta passa in i nyckelhålsurtagen på lampsatsen. Vrid lampsatsen medsols för att passa in i hålen och dra åt skruvarna för att säkra lampsatsen.

- FIN** Valaisinsarjassa on kaksi reikää. Kohdista valaisinsarjan reiät valaisinsarjan tukilevystä tulevien ruuvien kanssa. Nosta valaisinsarjaa, jotta tukilevystä tulevat ruuvit pääsevät valaisinsarjassa oleviin reikiin. Kytke reiät kiertämällä valaisinsarjaa myötäpäivään ja kiinnitä valaisinsarja kiristämällä ruuvit.
- DK** Lysarmaturet har 2 nøglehul åbninger. Placér hullerne i lysarmaturet i flugt med de fremstående skruer på lysarmaturets støtteplade. Hejs lysarmaturet for at få de fremstående skruer fra støttepladen ind i nøglehul åbninger i lysarmaturet. Drej lysarmaturet med uret for at sætte nøglehul åbninger i indgreb og spænd skruer for at fastgøre lysarmaturet.
- PL** Oprawa oświetleniowa ma 2 otwory przypominające dziurki od klucza. Zrównaj otwory oprawy oświetleniowej z wystającymi śrubami na płycie nośnej oprawy oświetleniowej. Podnieś oprawę oświetleniową tak, aby śruby wystające z płyty nośnej weszły w otwory przypominające dziurki od klucza w oprawie oświetleniowej. Obróć oprawę oświetleniową w kierunku ruchu wskazówek zegara, aby śruby sprzęgły się z otworami i dociśnij śruby, aby unieruchomić oprawę oświetleniową.
- RUS** На осветительном приборе имеется 2 шпоночных пазы. Совместите пазы на осветительном приборе с выступающими винтами опорной планки осветительного прибора. Поднимите осветительный прибор, чтобы выступающие винты опорной планки вошли в шпоночные пазы на осветительном приборе. Поверните осветительный прибор по часовой стрелке, чтобы пазы вошли в зацепление, и закрепите осветительный прибор, затянув винты.
- UA** В освітлювальному комплекті 2 опорні отвори. Вирівняйте пази на освітлювальному комплекті з гвинтами, що виступають з пластини кріплення освітлювального комплекту. Підніміть освітлювальний комплект так, щоб гвинти, що виступають з пластини кріплення, увійшли у шпонкові пази освітлювального комплекту. Оберніть освітлювальний комплект за годинниковою стрілкою, щоб зафіксувати пази, та затягніть гвинти, щоб закріпити освітлювальний комплект.
- EST** Valguskomplektil on kaks võtmeauk-pilu. Ühitage valguskomplekti pilud valguskomplekti tugiplaadi kruvidega. Tõstke valguskomplekti nii, et tugiplaadi kruvid siseneksid valguskomplekti võtmeauk-piludesse. Keerake valguskomplekti päripäeva, et pilud haakuksid ja keerake kruvid kinni, et valguskomplekt kindlustada.
- LV** Gaismas komplektam ir 2 atslēgas caurumi. Novietojiet atveres uz gaismas komplekta atbilstoši no gaismas komplekta atbalsta plāksnes izvīrtajām skrūvēm. Paceliet gaismas komplektu, ļaujot no atbalsta plāksnes izvīrtajām skrūvēm iekļūt atslēgas caurumos uz gaismas komplekta. Pagrieziet gaismas komplektu pulksteņrādītāja virzienā, lai tas iebīdītos šajās atverēs, un pievelciet skrūves, lai nostiprinātu gaismas komplektu.
- LT** Apšvietimo komplekte yra 2 skylių lizdas. Sulygiuokite apšvietimo komplekto angas su varžtais, išsikišančiais iš apšvietimo komplektą prilaikančios plokštės. Pakelkite apšvietimo komplektą, kad prilaikančios plokštės varžtai įsistatytų į apšvietimo komplekto angas. Pasukite apšvietimo komplektą pagal laikrodžio rodyklę, kad varžtai užsifikuotų skylėse ir juos prisukdami priveržkite apšvietimo komplektą.
- SK** Svetelná súprava má 2 zámkové štrbiny. Tieto štrbiny na svetelnej súprave zároveň so skrutkami vystupujúcimi z plošky podpory svetelnej súpravy. Svetelnú súpravu nadvihnite, čo umožní skrutkám vystupujúcim z plošky podpory dostať sa do zámkových štrbín na svetelnej súprave. Svetelnú súpravu otočte v smere hodinových ručičiek a utiahnite skrutky, čím sa svetelná súprava zaistí.
- CZ** Sestava svítidla má dva zdířky. Srovnejte zdířky na sestavě svítidla se šrouby vyčnívajícími z podpůrné desky sestavy svítidla. Nadzdvihnutím sestavy svítidla umožníte průchod šroubů vyčnívajících z podpůrné desky zdířkami na sestavě svítidla. Otočením sestavy svítidla ve směru hodinových ručiček šrouby zapadnou do zdířek. Potom šrouby utáhněte a zajistěte tak sestavu svítidla.
- SLO** Komplet luči ima 2 odprtine. Poravnajte odprtine na komplet luči do vijakov, ki molijo iz podporne plošče kompleta luči. Dvignite komplet luči, tako da vijaki podporne plošče vstopijo v odprtine na kompletu luči. Zavrtite komplet luči v smeri urinega kazalca, da se odprtine zaskočijo, in privijte vijake, da pritrdite komplet luči.
- HR** Rasvjetni sklop ima 2 ureza u obliku ključanice. Poravnajte ureze rasvjetnog sklopa s vijcima koji strše iz noseće ploče rasvjetnog sklopa. Podignite rasvjetni sklop tako da vijci strše iz noseće ploče rasvjetnog sklopa kako bi se mogli uglaviti u ureze u obliku ključanice. Poravnajte ureze s vijcima koji strše iz noseće ploče rasvjetnog sklopa zakretanjem rasvjetnog sklopa u smjeru kazaljki sata da se uglave.
- H** A világítótesten 2 kulcslyuk alakú furatmélyedés található. Illesze a világítótesten lévő mélyedéseket a világítótest alátámasztó lemezén lévő kiemelkedő csavarokhoz. Emelje fel a világítótestet, hogy az alátámasztó lemezen lévő kiemelkedő csavarok beilleszkedhessenek a világítótesten lévő kulcslyuk alakú furatmélyedésekbe. Forgassa el a világítótestet az óramutató járása szerint, hogy a mélyedések csatlakozzanak, majd a világítótest rögzítéséhez húzza meg a csavarokat.
- BG** Осветителният комплект има 2 основни гнезда. Изравнете отворите на осветителния комплект с подаващите се от пластинката на осветителния комплект винтове. Повдигнете осветителния комплект така че подаващите се от монтажната пластина винтове да влязат в отворите на осветителния комплект. Завъртете осветителния комплект по часовниковата стрелка до захващането на винтовете в отворите и затегнете винтовете, за да закрепите осветителния комплект във фиксирано положение.
- RO** Ansamblul lămpii este prevăzut cu 2 deschizături în formă de gaura cheii. Aliniați deschizăturile de la ansamblul lămpii la șuruburile ieșiți în afară de pe placa de suport a ansamblului lămpii. Ridicați ansamblul lămpii spre a permite ca șuruburile ieșiți în afară de pe placa de suport să intre în deschizăturile în formă de gaura cheii de la ansamblul lămpii. Rotiți ansamblul lămpii în direcția mișcării acelor de ceasornic pentru a se angaja în acele deschizături și apoi strângeți șuruburile pentru a asigura bine întregul ansamblu al lămpii.
- GR** Το φωτιστικό έχει 2 εγχοπέδες. Ευθυγραμμίστε τις εγχοπέδες στο φωτιστικό με τις προεξέχουσες βίδες από την πλάκα υποστήριξης του φωτιστικού. Σηκώστε το φωτιστικό αφιχνοντας τις προεξέχουσες βίδες από την πλάκα υποστήριξης να εισέρθουν στις εγχοπέδες του φωτιστικού. Περιστρέψτε το φωτιστικό δεξιόστροφα για να «πιαστούν» οι εγχοπέδες, και σφίξτε τις βίδες για να ασφαλιστεί το φωτιστικό.
- TR** Işık takımının 2 anahtar deliği yarığı vardır. Işık takımının üzerindeki yarıkları ışık takımı destek plakasındaki çıkıntı yapan vidalarla hizalayın. Destek plakasında çıkıntı yapan vidalar ışık takımındaki anahtar deliği yarıklarına girene kadar ışık takımını yukarı kaldırın. Işık takımını saat dönüşü yönünde çevirerek yarıkları hizalayın, vidaları sıkarak ışık takımını tesbit edin.



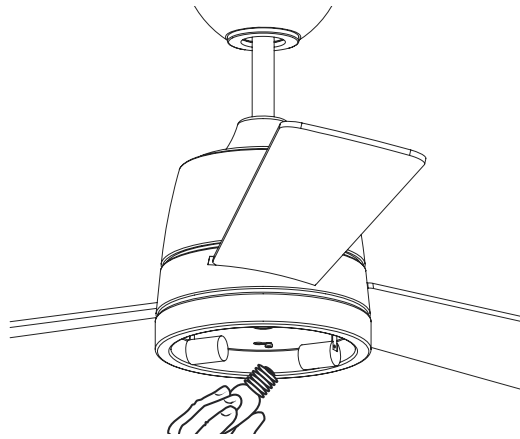

- GB** Install light bulbs (not included). Use E14 base, B type bulbs. 40 watts max.
- D** Glühbirnen einschrauben (nicht mitgeliefert). Verwenden Sie Glühbirnen vom Typ B mit E14 Gewinde. Max. 40 Watt.
- F** Installez les ampoules (non fournies). Utilisez les ampoules à culot E 14, de type B. 40 watts maximum.
- I** Installare le lampadine (non incluse). Utilizzare lampadine di tipo B con base E14. 40 watt max.
- NL** Installeer de lampen (niet inbegrepen). Gebruik type B lampen met E14 voet. Max. 40 watt.
- E** Instale las lámparas (no incluidas). Use lámparas tipo B de base E14. 40 vatios como máximo
- P** Coloque as lâmpadas (não incluídas). Use lâmpadas tipo B, com base E14. 40 watts máximo.
- N** Monter lyspærer (medfølger ikke). Bruk lyspære B med Base E14. Maks 40 watt.
- S** Installera glödlampor (medföljer ej). Använd E14 sockel, typ B glödlampor, max 40 watt
- FIN** Asenna lamput (ei mukana). Käytä E14-kannalla varustettuja tyyppin B lampuja. Enintään 40 W.
- DK** Indsæt lyspærer (ikke inkluderet). Anvend E14 fatning, B-type pærer, maks. 40 watt
- PL** Wkręć żarówkę (nie załączone). Używaj żarówek z gwintem E14 typu B. Maksymalnie 40 wat.
- RUS** Установить лампы (не поставляются). Использовать лампы типа B с патроном E14. Макс. 40 Вт.
- UA** Встановити лампи освітлення (не входять до комплекту поставки). Використовуйте лампи типу E14, тип B. Максимальна потужність – 40 Вт.
- EST** Paigaldage elektripirnid (ei kuulu komplekti). Kasutage E14 põhjaga, B tüüpi elektripirne. Maksimaalselt 40 W.
- LV** Ierīkojiet gaismas spuldzes (nav iekļautas). Izmantojiet E14 bāzes, B tipa spuldzes. Maks. 40 vati.
- LT** Įsukite elektros lemputes (nepriedamos). Naudokite E14 pagrindo, B tipo lemputes. Ne stipresnes kaip 40 vatų.
- SK** Nainštalujte žiarovky (nie sú priložené). Použite žiarovky typu B so závitom E14. Max. 40 wattov.
- CZ** Namontujte žárovky (nejsou součástí dodávky). Používejte žárovky s patičí E14, typ B. Maximálně 40 W.
- SLO** Namestite žarnice (niso priložene). Uporabite podstavke E14, tip žarnice B. maks. 40 W.
- HR** Stavite žarulje (nisu dio pakiranja). Upotrijebiti žarulju tipa B, s podnoškom E14. maks. 40 W
- H** Szerelje be a villanyégőket (külön kell beszerezni). Alkalmazzon E14 foglalatú, B típusú, maximum 40 wattos izzókat.
- BG** Инсталирайте крушките (не са включени в комплекта). Използвайте лампов цокъл E14 и крушки от типа B. 40 вата максимална мощност.
- RO** Instalați becurile (nu sunt incluse). Folosiți soclu E14, becuri de tip B de maximum 40 W.
- GR** Τοποθετήστε τις λάμπες φωτισμού (δεν περιλαμβάνονται). Χρησιμοποιείτε βάση E14, λάμπες τύπου B. 40 watts το μέγιστο.
- TR** Ampulleri takın (verilmiştir). E14 tabanlı, B tipi ampul kullanın Azami 40 vat.

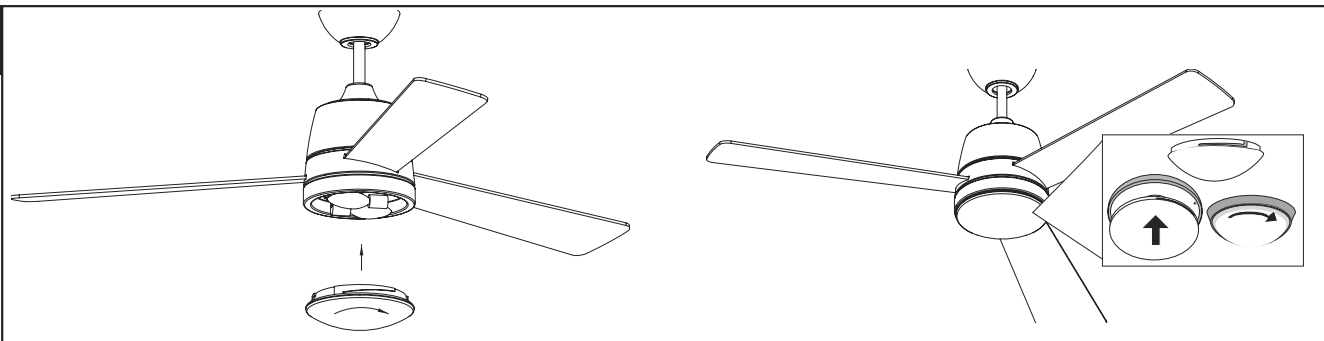

- GB** Locate the indentations on the neck of the glass and align with the protrusions on the inside of the light kit. Lift the glass up allowing the protrusions to engage the indentations of the glass, and twist the glass clockwise to lock into place.
- D** Die Vertiefungen am Glashals suchen und auf die Vorsprünge auf der Innenseite des Lampenbausatzes ausrichten. Das Glas anheben, damit die Vorsprünge in die Vertiefungen am Glas eingeführt werden können. Dann das Glas im Uhrzeigersinn drehen, um es zu arretieren.
- F** Repérez les encoches sur le col de l'abat-jour en verre et alignez-les sur les ergots situés à l'intérieur du kit d'éclairage. Positionnez les encoches en face des encoches et insérez l'abat-jour en verre, tournez dans le sens horaire jusqu'à ce que celui-ci soit fermement en place.
- I** Individuare i rientri sul collo del paralume e allinearli agli oggetti all'interno della luce. Sollevare il paralume per consentire agli oggetti di far presa con i rientri e ruotare il paralume in senso orario per bloccarlo in posizione.
- NL** Kijk waar de deukjes in de hals van het glas zijn en lijn deze uit met de uitsteeksels op de binnenkant van de lampset. Hef het glas op zodat de uitsteeksels in de deukjes in het glas komen te zitten en draai het glas rechtsom om het vast te zetten.
- E** Localice las marcas en el cuello de la pantalla de vidrio y alinéelas con las protuberancias en el interior del juego de luces. Levante la pantalla permitiendo que las protuberancias calcen en las marcas de la pantalla de vidrio y gire la pantalla en sentido horario para asegurarla en su sitio.
- P** Localize as ranhuras no encaixe do vidro e alinhe-as com as saliências existentes na parte interior do kit de iluminação. Levante o vidro permitindo que as saliências encaixem nas ranhuras do vidro e rode no sentido dos ponteiros do relógio para ficar colocado no sitio.
- N** Finn fordyppningene i skjermens innsnevring og monter i flukt med taggene på innsiden av lysarmaturen. Løft skjermen opp slik at taggene monteres ned i skjermens fordyppning, og vri skjermen medurs til det låses på plass.
- S** Ta reda på urtagen på glasets hals och rikta in dem med bucklorna på lampsatsens insida. Lyft upp glaset och låt bucklorna anpassas med urtagen på glaset. Vrid glaset medurs tills det låses in på plats.
- FIN** Etsi lasin kaulassa olevat syvennykset ja kohdistaa ne valaisinsarjan sisällä olevien ulkonemien kanssa. Nosta lasia ylös, jotta ulkonemat kytkeytyvät lasin syvennyksiin, ja lukitse lasi paikalleen kiertämällä sitä myötäpäivään.
- DK** Find indskæringer på halsen af glasset og placér dem lige ud for fremspring på indersiden af lysarmaturet. Løft glasset op for at lade fremspringene falde ind i indskæringerne i glasset og drej med uret for at låse dem på plads.
- PL** Znajdź wgłębienia na szyjce szkła i zrównaj je z wypukłościami wewnątrz oprawy oświetleniowej. Podnieś szkło tak, aby wypukłości sprzęgły się z wgłębieniami szkła i przekręć szkło w kierunku ruchu wskazówek zegara, aby je unieruchomić w miejscu.
- RUS** Найдите углубления на горловине стеклянного абажура и совместите их с выступами, расположенными внутри осветительного прибора. Поднимите стеклянный абажур вверх, так чтобы выступы вошли в углубления на стекле, и поверните абажур по часовой стрелке, чтобы зафиксировать его.
- UA** Знайдіть виїмки на шийці скла та вирівняйте їх з выступами на внутрішній частині освітлювального комплекту. Підніміть скло так, щоб виступи увійшли у виїмки скла, та оберніть скло за годинниковою стрілкою, щоб зафіксувати положення.
- EST** Leidke klaasi kaela asuvad sälgud ja ühitage valguskomplekti sees asuvate eenditega. Tõstke klaas üles lastes eenditel klaasi sälkudega haakuda ja keerake klaasi päripäeva kuni lukustuseni.
- LV** Atrodiet robojumus stikla kaklīnā un izlīdziniet tos ar izvirzījumiem gaismas komplekta iekšpusē. Paceliet stiklu, ļaujot izvirzījumiem iebīdīties stikla robojumos, un pagrieziet stiklu pulksteņrādītāja virzienā, lai to nofiksētu.
- LT** Suraskite ant stiklo esančius įlenkimus ir sulygiuokite juos su apšvietimo komplekto viduje esančiais iškilimais. Pakelkite stiklą aukštyti ir sulygiuokite iškilimus su stiklo esančiais įlenkimais, tada pasukite stiklą pagal laikrodžio rodyklę, kad šis užsifikuotų.
- SK** Na hrdle skla nájdite výřezy a zarovnajte ich s výčnelkami na vnútornej strane svetelnej súpravy. Sklo nadvihnite, aby sa výčnelky mohli spojiť so zárezmi na skle. Otočením skla v smere hodinových ručičiek sa sklo zaistí na mieste.
- CZ** Vyhleďte zářezy na skleněném hrdle a srovnajte je s výčnelky na vnitřní straně sestavy svítidla. Potom sklo nadzdvihněte, nasadte výčnelky do zářezů a otáčejte jím ve směru hodinových ručiček až zapadne na své místo.
- SLO** Najdite zareze na vratu stekla in jih poravnajte z izboklinami na notranji strani kompleta luči. Dvignite steklo, da omogočite spojitve izboklin in zarez stekla, nato pa zavrtite steklo v smeri urinega kazalca, da se zaskoči.
- HR** Pronađite udubljenja na vratu staklenog sjenila i poravnajte ih s izbočinama na rasvjetnom sklopu. Podignite stakleno sjenilo tako da izbočine zahvate udubljenja na vratu staklenog sjenila i zakrenite stakleno sjenilo u smjeru kazaljke sata da se učvrsti.
- H** Keresse meg a mélyedéseket az üvegbura nyakán, és illessze azokat a világítóttest belsején lévő domborulatokhoz. Emelje fel az üvegburát, hogy a domborulatok beilleszkedjenek az üvegbura mélyedéseibe, majd csavarja el az üvegburát az óramutató járása szerint, hogy az a helyére rögzüljön.
- BG** Откройте вдлъбнатините върху стеснената част на абажура и ги изравнете с издадените части на вътрешната страна на осветителния комплект. Повдигнете абажура така, че издадените да влязат във вдлъбнатините в абажура и завъртете абажура по посока на часовниковата стрелка до пълното му наместване.
- RO** Găsiți indentațiile de la gâtul sticlei și aliniați-le cu ieșiturile din interiorul ansamblului lămpii. Ridicați sticla în sus pentru a permite ca ieșiturile să se angajeze în indentațiile sticlei și după aceea învârtiți sticla în direcția mișcării acelor unui ceasornic pentru a o fixa în poziție.
- GR** Εντοπίστε τις υποδοχές στο λαιμό του γυαλιού και ευθυγραμμίστε τις με τις προεξοχές στο εσωτερικό μέρος του φωτιστικού. Σηκώστε το γυαλί επιτρέποντας στις προεξοχές να «πιιάσουν» τις υποδοχές του γυαλιού, και περιστρέψτε το γυαλί δεξιόστροφα για να ασφαλιστεί στη θέση του.
- TR** Camın boyun kısmındaki girintileri bulun, bunları ışık takımı içindeki çıkıntılarla hizalayın. Camı yukarı kaldırıp çıkıntılarını camdaki girintilere takılmasını sağlayın, camı saat yönünde çevirerek yerine kilitleyin.

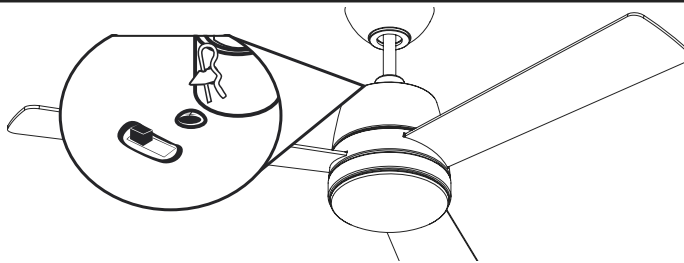

- GB** To reverse the direction of the blades, slide the reverse switch (located on the top of the motor housing) to the opposite side. Note: Make sure slide switch is pushed firmly to one side or the other. The fan will not operate with the slide switch in the middle.
- D** Um die Drehrichtung der Flügelblätter zu ändern, den Umkehrschalter (er befindet sich oben am Motorgehäuse) zur gegenüberliegenden Seite schieben. Hinweis: Vergewissern Sie sich, dass der Umkehrschalter fest zu einer Seite geschoben ist. Der Ventilator funktioniert nicht, wenn der Schalter in der Mitte steht.
- F** Pour faire tourner les lames du ventilateur dans le sens inverse, basculez l'interrupteur de marche avant-arrière (se trouvant sur la partie supérieure du boîtier du moteur) du côté opposé. Remarque : Assurez-vous que l'interrupteur à glissière se trouve sur l'un ou l'autre côté. Le ventilateur ne fonctionne pas lorsque l'interrupteur à glissière se trouve au milieu.
- I** Per invertire il senso di rotazione delle pale, portare l'interruttore situato in cima al vano motore sulla posizione contraria. Nota: accertarsi di spingere l'interruttore a scorrimento a fondo in una direzione, diversamente se l'interruttore si trova in una posizione intermedia il ventilatore non funzionerà.
- NL** Om de richting van de bladen om te keren, schuift u de omkeerschakelaar (die zich boven op de motorbehuizing bevindt) naar de tegenovergestelde kant. NB: Let er op dat de schuifschakelaar volledig naar de ene of andere kant is geschoven. De ventilator zal niet werken als de schuifschakelaar in het midden staat.
- E** Para invertir el sentido de las paletas, deslice el interruptor de marcha atrás (ubicado en la parte superior del alojamiento del motor) hacia el lado opuesto. Nota: Asegúrese de que el interruptor de tipo deslizante esté firmemente situado en una de sus dos posiciones. El ventilador no funcionará si el interruptor de tipo deslizante está situado en el medio.
- P** Para inverter a direcção das pás, deslize o interruptor de inversão (localizado em cima do encaixe do motor) para o lado oposto. Nota: Certifique-se que o interruptor deslizante é empurrado firmemente para um lado ou para o outro. A ventoinha não funciona com o interruptor deslizante no meio.
- N** For å snu rotasjonsretningen til viftebladene, skyv revers-bryteren (som befinner seg på toppen av motorhuset) til motsatt side. Merknad: Sørg for at bryteren skyves helt ut til den ene eller den andre siden. Viften vil ikke fungere hvis bryteren står i mellomposisjon.
- S** För att vända riktning på vingarna, skjut vändomkopplaren (som sitter ovanpå motorhuset) till motsatt sida. Obs! Var säker på att skjutomkopplaren är ordentligt skjuten mot den ena eller andra sidan. Fläkten fungerar inte om skjutomkopplaren sitter i mitten.
- FIN** Lapojen pyörimissuunta voidaan vaihtaa siirtämällä liukukytkin (moottorikotelon päällä) vastakkaiselle puolelle. Huomaa: Varmista, että liukukytkin on työnnetty kunnolla jommallekummalle puolelle. Tuuletin ei toimi, jos liukukytkin on keskellä.
- DK** For at vende om på vingernes retning skyd glidekontakten (placeret på toppen af motorhuset) til den modsatte side. Bemærk: Sørg for at glidekontakten er skubbet helt til den ene eller til den anden side. Ventilatoren vil ikke virke med glidekontakten i midterposition.
- PL** Aby odwrócić kierunek śmigieł, przesuń przełącznik (mieszczący się na szczycie obudowy silnika) na przeciwną pozycję. Uwaga: Zwróć uwagę by przełącznik suwakowy był przesunięty do samego końca z jednej lub drugiej strony. Wentylator nie działa, gdy przełącznik suwakowy znajduje się w pozycji środkowej.
- RUS** Чтобы изменить направление вращения лопастей, сдвиньте переключатель реверса (расположенный наверху корпуса мотора) к противоположной стороне. Замечание: Убедитесь, что ползунковый переключатель твердо сдвинут в одну или в другую сторону. Вентилятор не будет работать, если ползунковый переключатель находится посередине.
- UA** Для зміни напрямку обертання лопастей, здвиньте перемикач реверсу (розташований зверху корпусу двигуна) у протилежний бік. Примітка: Переконайтеся, що повзунковий перемикач повністю здвинутий в той чи інший бік. Якщо повзунковий перемикач знаходиться у середньому положенні, вентилятор не буде працювати.
- EST** Labade suuna ümberpööramiseks lükake ümberpööramislüliti (mootorikorpuse peal) teisele poole. Märkus: Liuglüliti tuleb lükata kindlalt ühele või teisele poole. Ventilaator ei tööta, kui liuglüliti on keskel.
- LV** Lai nomainītu lāpstiņu griešanās virzienu, pārslēdziet virzienmaiņas slēdzi (atrodas motora pārsega augšpusē) uz pretējo pozīciju. Piezīme: Pārliecinieties, vai virzienmaiņas slēdzis ir pilnībā pārslēgts vienā vai otrā pozīcijā. Ja virzienmaiņas slēdzis ir ieslēgts vidējā pozīcijā, ventilators nedarbosies.
- LT** Norėdami pakeisti menčių sukimosi kryptį, pastumkite krypties keitimo jungiklį (esantį ant variklio bloko viršaus) į kitą pusę. Pastaba: Įsitinkite, kad slankiojantis jungiklis stipriai nustumtas iš vienos pusės į kitą. Ventilatorius neveiks, jei slankiojantis jungiklis bus paliktas per vidurį.
- SK** Ak chcete zmeniť smer lopatiek, presuňte vypínač opačného pohonu (umiestnený navrchu krytu motora) na opačnú stranu. Poznámka: Zaisťte, aby presuvný vypínač bol napevno presunutý v jednej alebo v druhej koncovej polohe. Ventilátor nebude pracovať, ak bude presuvný vypínač v strede.
- CZ** Chcete-li otočit směr lopatek, posuňte zpětný spínač (umístěný v horní části krytu motoru) na opačnou stranu. Poznámka: Ujistěte se, že je posuvný přepínač stabilně v jedné nebo v druhé poloze. Ventilátor nebude fungovat, jestliže bude posuvný přepínač v mezipoloze.
- SLO** Že želite spremeniti smer vrtenja listov, potisnite stikalo za spreminjanje smeri vrtenja (na vrhu ohišja motorja) v nasprotno smer. Opomba: Zagotovite, da ste stikalo potisnili povsem v eno ali drugo smer. Ventilator ne bo deloval, če bo stikalo v sredini.
- HR** Za promjenu smjera propelera, kliznite preklopnik za obrtanje (smješten na vrhu kućišta motora) na suprotnu stranu. Napomena: Provjerite je li klizni prekidač postavljen dobro na jednu ili drugu stranu. Ukoliko je prekidač u sredini, ventilator neće raditi.
- H** A lapátok irányának megfordításához csúsztassa a váltókapcsolót (a motorház tetején) az ellenkező oldalra. Megjegyzés: Ügyeljen rá, hogy az előre/hátra szabályzást végző csúszókapcsoló határozottan valamelyik oldalra legyen nyomva. A ventilátor nem fog működni, ha a csúszókapcsoló középső állásban van.
- BG** За смяна на посоката на въртене на перките, плъзнете към противоположната страна ключа за смяна на посоката, намиращ се отгоре върху корпуса на мотора. Забележка: Не забравяйте, че плъзгачът на ключа трябва винаги да е в крайно ляво или дясно положение. Вентиляторът няма да работи когато плъзгачът е посредата.
- RO** Pentru a inversa direcția paletelor, glisați comutatorul de inversarea sensului (aflat deasupra cutiei motorului) în partea opusă. Notă: aveți grijă să împingeți comutatorul până la capăt într-o parte sau alta. Ventilatorul nu va funcționa dacă comutatorul se află în poziția de mijloc.
- GR** Για να αλλάξετε την κατεύθυνση στις λεπίδες, μετακινήστε το διακόπτη αντιστροφής (που βρίσκεται στο πάνω μέρος του περιβλήματος μοτέρ) στην αντίθετη πλευρά. Σημείωση: Σιγουρευθείτε ότι ο ολισθαίνων διακόπτης έχει σπρωχθεί σταθερά είτε προς τη μία μεριά ή προς την άλλη. Ο ανεμιστήρας δεν θα λειτουργήσει εάν ο ολισθαίνων διακόπτης βρίσκεται στη μέση.
- TR** Kanatların dönüş yönünü tersine çevirmek için, yön düğmesini (motor mahfazasının üstünde bulunur) öteki tarafa kaydırın. Not: Kayıcı düğme tam olarak sonun kadar itilmelidir. Kayıcı düğme ortada durursa pervane çalışmaz.

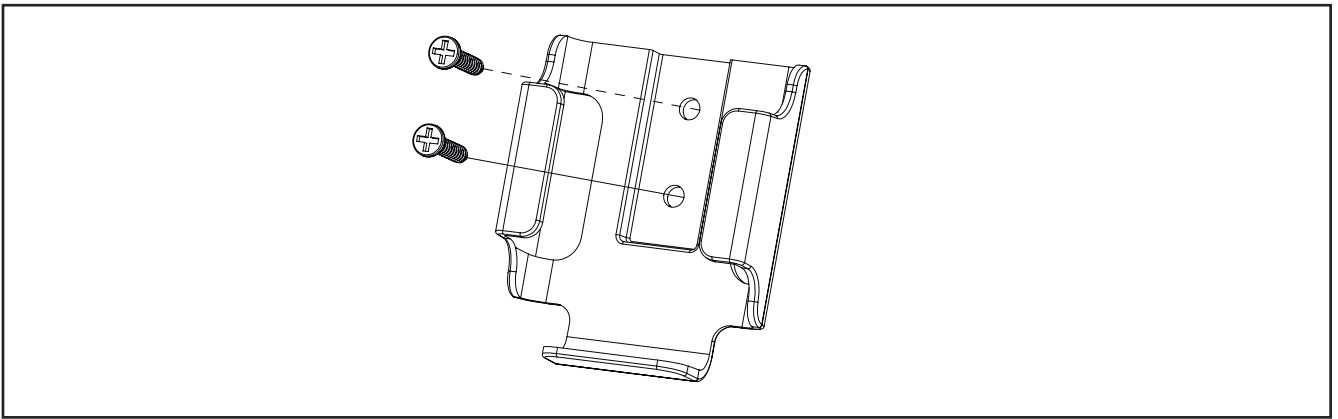

- GB** Mount the transmitter holder onto the wall using screws provided. Place the transmitter into the holder.
- D** Montieren Sie die Halterung für den Sender mit den mitgelieferten Schrauben an der Wand. Platzieren Sie den Sender in der Halterung.
- F** Montez le support d'émetteur au mur avec les vis fournies. Placez l'émetteur dans le support.
- I** Montare il porta-trasmettitore alla parete con le viti fornite. Posizionare il trasmettitore nel supporto.
- NL** Bevestiging de zenderhouder met de meegeleverde schroeven aan de muur. Plaats de zender in de houder.
- E** Instale el soporte del mando a distancia en la pared usando los tornillos provistos. Coloque el mando a distancia en el soporte.
- P** Monte o suporte do transmissor na parede utilizando os parafusos fornecidos. Coloque o transmissor no suporte.
- N** Monter senderholderen på veggen med de medfølgende skruene. Sett senderen i holderen.
- S** Montera sändarhållaren på väggen med medlevererade skruvar. Placera sändaren i hållaren.
- FIN** Kiinnitä kaukosäätimen pidike seinään toimitetuilla ruuveilla. Sijoita kaukosäädin pidikkeeseen.
- DK** Monter holderen til senderen på væggen med de medfølgende skruer. Anbring transmitteren i holderen.
- PL** Zamontuj uchwyt pilota na ścianie za pomocą dołączonych śrub. Umieść pilot w uchwycie.
- RUS** Закрепить держатель передатчика на стене с помощью поставленных в комплекте винтов. Установить передатчик в держатель.
- UA** Змонтуйте тримач передавача на стіні гвинтами, що входять до комплекту поставки. Встановіть передавач у тримач.
- EST** Paigaldage saatja hoidik kaasasolevate kruvidega seinale. Asetage saatja hoidikusse.
- LV** Piestipriniet raidītāja turētāju pie sienas, lietojot skrūves no komplekta. Ielieciet raidītāju turētājā.
- LT** Rinkinyje esančiais varžtais pritvirtinkite siųstuvo laikiklį prie sienos. Įdėkite siųstuvą į laikiklį.
- SK** Namontujte držiak na vysilač na stenu pomocou dodaných skrutiek. Umiestnite vysilač do držiača.
- CZ** Držák vysílače namontujte na zeď pomocí dodaných šroubů. Umístěte vysílač do držáku.
- SLO** S priloženimi vijaki namestite na steno nosilec za oddajnik. Oddajnik vstavite v nosilec.
- HR** Montirati držač predajnika na zid korištenjem za to dostavljenih vijaka. Postaviti predajnik u držač.
- H** A mellékelt csavarokkal szerelje a távirányítót tartóját a falra. Helyezze a távirányítót a tartójába.
- BG** Монтирайте конзолата на предавателя на стената с помощта на предоставените винтове. Поставете предавателя в конзолата.
- RO** Montați suportul transmițătorului pe perete cu șuruburile furnizate. Poziționați transmițătorul în suport.
- GR** Τοποθετήστε το στήριγμα του πομπού στον τοίχο χρησιμοποιώντας τις βίδες που παρέχονται. Τοποθετήστε τον πομπό εντός του ντουί.
- TR** Uzaktan kumanda kutusunu verilen vidaları kullanarak duvara monte edin. Uzaktan kumandayı kutusuna yerleştirin.

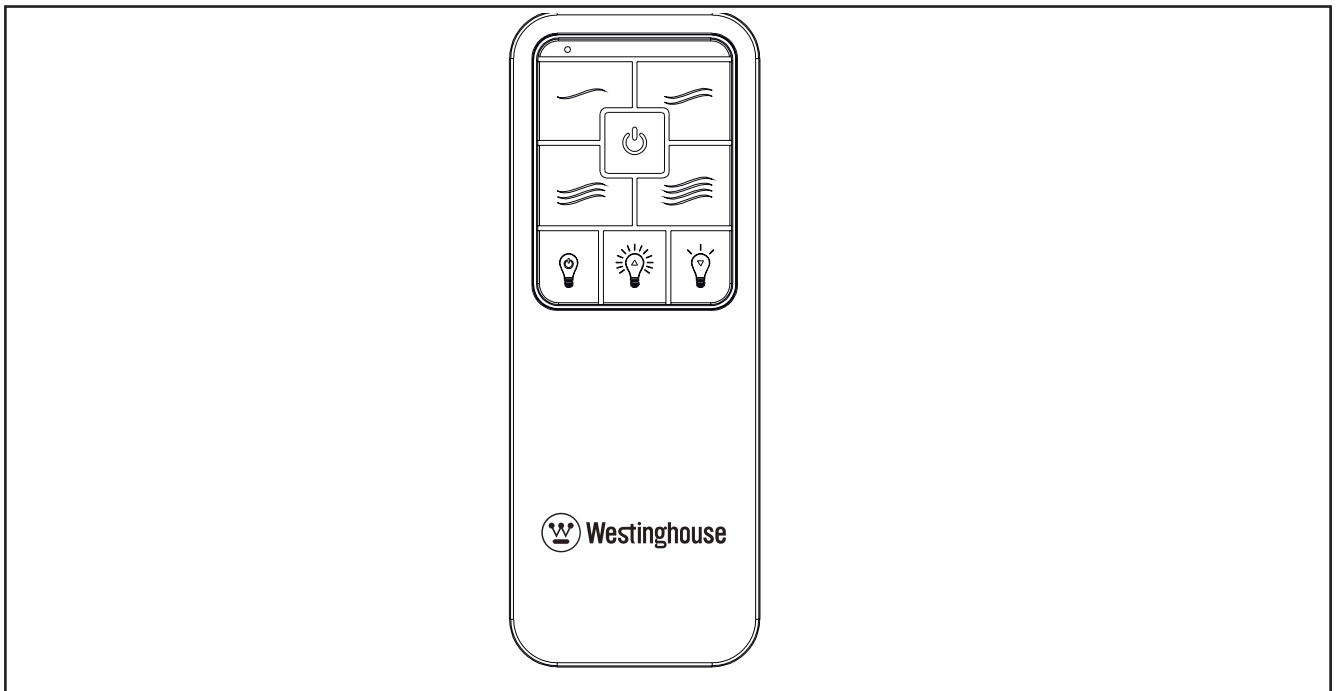

**GB** The remote buttons function as follows:

(1) Fan speed:

- ≡ = High speed
- ≡ = Medium-high speed
- ≡ = Medium Speed
- ≡ = Low Speed

(2) Button: Turn the fan off

(3) - Light On/Off – press and release light button.

- Light Dimmer - continuously press the light button to brighten the light.
- Light Dimmer - continuously press the light button to dim the light.

Die Tastenfunktionen der Fernbedienung sind wie folgt:

**D** (1) Ventilator Drehzahl:

- ≡ = Schnell
- ≡ = Mittel-Schnell
- ≡ = Mittel
- ≡ = Langsam

(2) Taste: Ventilator ausschalten

(3) - Beleuchtung Ein/Aus – Beleuchtungstaste drücken und wieder loslassen.

- Dimmer – Halten Sie die Beleuchtungstaste gedrückt, um die Leuchtstärke zu erhöhen (heller).
- Dimmer – Halten Sie die Beleuchtungstaste gedrückt, um die Leuchtstärke zu verringern (dunkler).

Les boutons distants fonctionnent comme suit :

(1) Vitesse de ventilateur :

**F** = Vitesse rapide  
 = Vitesse moyenne-rapide  
 = Vitesse moyenne  
 = Vitesse lente

(2) Bouton : Éteindre le ventilateur

(3) - Lampe marche/arrêt – appuyez sur le bouton d'éclairage et relâchez-le.

- Variateur d'éclairage - appuyez sur le bouton d'éclairage en continu pour aviver la lumière
- Variateur d'éclairage - appuyez sur le bouton d'éclairage en continu pour atténuer la lumière.

I pulsanti del telecomando funzionano come segue:

(1) Velocità del ventilatore:

**I** = Velocità alta  
 = Velocità medio-alta  
 = Velocità media  
 = Velocità bassa

(2) Pulsante: spegnimento del ventilatore

(3) - Luce ON/OFF – premere e rilasciare il pulsante della luce.

- Varialuce – premere continuamente il pulsante della luce per aumentare l'intensità della luce
- Varialuce – premere continuamente il pulsante della luce per diminuire l'intensità della luce.

**NL** De afstandsbediening knoppen functioneren als volgt:

(1) Ventilator toerental:

- ≡ = Hoog toerental
- ≡ = Middelbaar/hog toerental
- ≡ = Middelbaar Toerental
- ≡ = Laag Toerental





(2) Knop: Schakel de ventilator uit

(3) - Licht Aan/uit – druk kortstondig op lichtknop.

- Lichtdimmer - druk voortdurend op de lichtknop om het licht feller te maken.
- Lichtdimmer - druk voortdurend op de lichtknop om het licht te dimmen.

**E** Los botones del mando a distancia tienen las siguientes funciones:

(1) Velocidad del ventilador:

-  = Velocidad alta
-  = Velocidad media-alta
-  = Velocidad media
-  = Velocidad baja

(2)  Botón: apagar el ventilador





(3)  - Encender/apagar la luz: pulse y suelte el botón de iluminación.

 - Atenuador de luz: mantenga pulsado el botón de iluminación para aumentar la intensidad de la luz.

 - Interruptor de intensidad de luz - presione continuamente o botón de luz para reducir a intensidad de luz.

**P** Os botões remotos funcionam da seguinte forma:

(1) Velocidade da ventoinha:

-  = Velocidade alta
-  = Velocidade média-alta
-  = Velocidade média
-  = Velocidade baixa

(2)  Botão: Desligue a ventoinha





(3)  - Ligar / desligar a luz – pressione e solte o botão de luz.

 - Interruptor de intensidade de luz - pressione continuamente o botão de luz para aumentar a intensidade da luz

 - Interruptor de intensidade de luz - pressione continuamente o botão de luz para reduzir a intensidade da luz.

**N** Fjernkontrollknappene fungerer som følger:

(1) Viftehastighet:

-  = Høy hastighet
-  = Middels høy hastighet
-  = Middels hastighet
-  = Lav hastighet

(2)  Knapp: Slå av viften





(3)  - Lys på/av – trykk og slipp lysknappen.

 - Lysdimmer – trykk kontinuerlig på lysknappen for å øke lysstyrken.

 - Lysdimmer – trykk kontinuerlig på lysknappen for å dempe lyset.

**S** Fjärrknapparna fungerar så här:

(1) Fläkthastighet:

-  = Hög hastighet
-  = Medelhög hastighet
-  = Medelhastighet
-  = Låg hastighet

(2)  Knapp: Stäng av fläkten





(3)  - Lampa på/av – tryck och släpp lampknappen.

 - Lampdimmer - håll lampknappen nedtryckt för starkare ljus.

 - Lampdimmer - håll lampknappen nedtryckt för svagare ljus.

**FIN** Kaukosäätimen painikkeilla ovat seuraavat toiminnot:

(1) Tuulettimen nopeus:

-  = Nopea
-  = Keskinopea
-  = Keskihidas
-  = Hidas

(2)  Painike: Käännä tuuletin pois päältä





(3)  - Valo päälle/pois – paina ja vapauta valopainike.

 - Valon himmennin - paina pitkään valopainiketta valon kirkkauden lisäämiseksi.

 - Valon himmennin - paina pitkään valopainiketta valon himmentämiseksi.

**DK** Fjernbetjeningsknapperne fungerer som følger:

(1) Ventilatorhastighed:

-  = Høj hastighed
-  = Mellemhøj hastighed
-  = Mellemhastighed
-  = Lav hastighed

(2)  Knap: Sluk for ventilatoren





(3)  - Tænd/sluk lys – tryk og slip lysknappen

 - VLysdæmper – tryk vedvarende på lysknappen for at øge lyset

 - Lysdæmper – tryk vedvarende på lysknappen for at dæmpe lyset.

**PL** Przyciski na pilocie mają następujące działanie:

(1) Prędkość wentylatora:

-  = prędkość wysoka
-  = prędkość średnia-wysoka
-  = prędkość średnia
-  = prędkość niska

(2)  Przycisk: wyłącza wentylator





(3)  - Światło wł./wyl. – naciśnij i puść przycisk światła.

 - Ściemniacz światła – naciśnij i przytrzymaj przycisk światła, aby zwiększyć intensywność światła.

 - Ściemniacz światła – naciśnij i przytrzymaj przycisk światła, aby ściemnić światło.

**RUS** Кнопки дистанционного управления работают следующим образом:

(1) Скорость вентилятора:

-  = Высокая скорость
-  = Умеренно высокая скорость
-  = Средняя скорость
-  = Низкая скорость

(2)  Кнопка: Выключить вентилятор





(3)  - Включение/выключение света — нажать и отпустить кнопку освещения.

 - Диммирование света — чтобы увеличить яркость света, нажать и удерживать кнопку освещения.

 - Диммирование света — чтобы уменьшить яркость света, нажать и удерживать кнопку освещения.

**UA** Кнопки дистанційного управління мають наступні функції:

(1) Швидкість обертання вентилятора:

-  = Висока швидкість
-  = Середньо-висока швидкість
-  = Середня швидкість
-  = Низька швидкість

(2)  Кнопка: Вимкнути вентилятор





(3)  - Ввімкнути / вимкнути світло – натисніть і відпустіть кнопку ввімкнення світла.

 - Димер – утримуйте натисненою кнопку ввімкнення світла, щоб збільшити яскравість світла.

 - Димер – утримуйте натисненою кнопку ввімкнення світла, щоб зменшити яскравість світла.

**EST** Kaugjuhtimispuhldi nupud töötavad järgmiselt:

(1) Ventilaatori kiirus

-  = Suur kiirus
-  = Keskmine-suur kiirus
-  = Keskmine kiirus
-  = Väike kiirus

(2)  Nupp Ventilaatori välja lülitamine





(3)  - Valgus sees/väljas – vajutage ja vabastage valgusnupp.

 - Valguse hämardi — valguse eredamaks tegemiseks hoidke valgusnuppu all.

 - Valguse hämardi – valguse hämardamiseks hoidke valgusnuppu all.

**LV** Tālvadības pogām ir šādas funkcijas:

(1) Ventilatora ātrums:

-  = Liels ātrums
-  = Vidējs-liels ātrums
-  = Vidējs ātrums
-  = Mazs ātrums

(2)  Poga: Izslēgt ventilatoru





(3)  - Ieslēgt/izslēgt gaismu - nospiediet un atlaidiet gaismas pogu.

 - Gaismas regulēšana - nospiediet apgaismojuma pogu un turiet, lai gaisma kļūtu spilgtāka.

 - Gaismas regulēšana - nospiediet apgaismojuma pogu un turiet, lai gaisma kļūtu blāvāka.

**LT** Nuotolinio valdymo mygtukų funkcijos:

(1) Ventilatoriaus greitis:

-  = Didelis greitis
-  = Vidutinis–didelis greitis
-  = Vidutinis greitis
-  = Mažas greitis

(2)  Mygtukas: Išjungiamas ventilatorius





(3)  - Šviesos įjungimas / išjungimas – paspauskite ir atleiskite šviesos mygtuką

 - Šviesos reguliatorius – laikykite nuspaustą šviesos mygtuką, kad didintumėte šviesos intensyvumą.

 - Šviesos reguliatorius – laikykite nuspaustą šviesos mygtuką, kad mažintumėte šviesos intensyvumą.

**SK** Diaľkové tlačidlá fungujú nasledovne:

(1) Rýchlosť ventilátora:

-  = Vysoká rýchlosť
-  = Stredne vysoká rýchlosť
-  = Stredná rýchlosť
-  = Nízka rýchlosť

(2)  Tlačidlo: Vypnutie ventilátora





(3)  - Zapnutie/vypnutie svetla – stlačte a uvoľnite tlačidlo svetla.

 - Stmievač svetla – nepretržite stláčajte tlačidlo svetla, aby ste dosiahli vyšší jas.

 - Stmievač svetla – nepretržite stláčajte tlačidlo svetla, aby ste dosiahli stmievanie.

**CZ** Dálková tlačítka fungují následovně:

(1) Rychlost ventilátoru:

-  = Vysoká rychlost
-  = Středně vysoká rychlost
-  = Střední rychlost
-  = Nízká rychlost

(2)  Tlačítko: Vypnutí ventilátoru





(3)  - Zapnutí/vypnutí světla – stiskněte a uvolněte tlačítko osvětlení.

 - Stmívač světla – stisknutím a podržením tlačítka osvětlení světlo rozjasníte.

 - Stmívač světla – stisknutím a podržením tlačítka osvětlení světlo ztlumíte.

**SLO** Gumbi na daljinskem upravljalniku delujejo sledeče:

(1) Hitrost ventilatorja:

-  = visoka hitrost
-  = srednja-visoka hitrost
-  = srednja hitrost
-  = nizka hitrost

(2)  Gumb: Izklop ventilatorja





(3)  - Vkop/izklop luči - pritisnite in izpustite gumb za luč.

 - Zatemnitvena funkcija - pritisnite in zadržite gumb za luč, da povečate svetlobo.

 - Zatemnitvena funkcija - pritisnite in zadržite gumb za luč, da zatemnite svetlobo.

**HR** Daljinski gumbi funkcioniraju kako slijedi:

(1) Brzina ventilatora:

-  = Velika brzina
-  = Srednje velika brzina
-  = Srednja brzina
-  = Mala brzina

(2)  Gumb: Isključite ventilator





(3)  - Svjetlo uključeno/isključeno - pritisnite i otpustite svjetlosni gumb.

 - Prigušnica svjetla - neprestano pritišćite svjetlosni gumb da biste pojačali svjetlo.

 - Prigušnica svjetla - neprestano pritišćite svjetlosni gumb da biste prigušili svjetlo.

**H** A távirányító funkciógombjai:

(1) Ventilátorsebesség:

-  = Magas sebesség
-  = Közepesen magas sebesség
-  = Közepes sebesség
-  = Alacsony sebesség

(2)  gomb: A ventilátor kikapcsolása





(3)  - Lámpa be/ki - nyomja meg és engedje fel a lámpa gombot.

 - Fényerőszabályozás - folyamatosan nyomja le a lámpa gombját a fényerő növeléséhez.

 - Fényerőszabályozás - folyamatosan nyomja le a lámpa gombját a fényerő tompításához.

**BG** Бутоните на дистанционното функционираат, както следва:

(1) Скорост на вентилатора:

-  = Висока скорост
-  = Средно висока скорост
-  = Средна скорост
-  = Ниска скорост

(2)  Бутон: Изключване на вентилатора





(3)  - Светлина Вкл./Изкл. – натиснете и освободете бутона за светлината.

 - Диафрагма- за увеличаване на светлината натиснете продължително бутона за светлината

 - Диафрагма- за намаляване на светлината натиснете продължително бутона за светлината.

**RO** Butoanele de pe telecomandă funcționează după cum urmează:

(1) Viteza ventilatorului:

-  = Viteză mare
-  = Viteză medie-mare
-  = Viteză medie
-  = Viteză mică

(2)  Buton: Opriți ventilatorul





(3)  - Pornirea/oprirea corpului de iluminat - apăsați și eliberați butonul corpului de iluminat.

 - Dimmerul corpului de iluminat - apăsați continuu butonul corpului de iluminat pentru a activa corpul de iluminat.

 - Dimmerul corpului de iluminat - apăsați continuu butonul corpului de iluminat pentru a regla nivelul de lumină.

**GR** Τα κουμπιά του τηλεχειριστηρίου είναι τα εξής:

(1) Ταχύτητα ανεμιστήρα:

-  = Υψηλή ταχύτητα
-  = Μέση υψηλή ταχύτητα
-  = Μέση ταχύτητα
-  = Χαμηλή ταχύτητα

(2)  Κουμπιά: Απενεργοποιήστε τον ανεμιστήρα





(3)  - Φως αναμμένο/σβησμένο – πατήστε και αφήστε το κουμπί του φωτός

 - Ρεοστάτης φωτός - πατήστε συνεχώς το κουμπί του φωτός για να ανάψετε το φως.

 - Ρεοστάτης φωτός - πατήστε συνεχώς το κουμπί του φωτός για να μειώσετε το φως.

**TR** Uzaktan kumanda düğmelerinin işlevleri aşağıdaki gibidir:

(1) Pervane hızı:

-  = Yüksek hız
-  = Orta-yüksek hız
-  = Orta Hız
-  = Düşük Hız

(2)  Düğme: Pervaneyi kapatır

(3)  - Işık Açma/Kapama – ışık düğmesine basıp bırakın.

 - Karartma ayarlı düğme - daha parlak bir ışık için ışık düğmesine basılı tutun

 - Karartma ayarlı düğme - ışığı karartmak için ışık düğmesine basılı tutun.



## **HOW TO OPERATE YOUR CEILING FAN**

**BEDIENUNG IHRES DECKENVENTILATORS**

**MODE D'EMPLOI DE VOTRE VENTILATEUR DE PLAFOND**

**COME AZIONARE IL VENTILATORE DA SOFFITTO**

**HOE BEDIENT U UW PLAFONDVENTILATOR**

**CÓMO OPERAR SU VENTILADOR DE TECHO**

**COMO OPERAR A SUA VENTOINHA DE TETO**

**BETJENE TAKVIFTEN**

**HUR DU ANVÄNDER DIN TAKFLÄKT**

**MITEN KATTOTUULETINTA KÄYTETÄÄN**

**SÅDAN BETJENER DU DIN LOFTVENTILATOR**

**SPOSÓB OBSŁUGI WENTYLATORA SUFITOWEGO**

**КАК УПРАВЛЯТЬ ПОТОЛОЧНЫМ ВЕНТИЛЯТОРОМ**

**ЯК КЕРУВАТИ СТЕЛЬОВИМ ВЕНТИЛЯТОРОМ**

**LAEVENTILAATORI KASUTAMINE**

**GRIESTU VENTILATORA LIETOŠANA**

**LUBINIO VENTILIATORIAUS EKSPLOATAVIMAS**

**AKO OBSLUHOVAŤ VÁŠ STROPNÝ VENTILÁTOR**

**JAK SE STROPNÍ VENTILÁTOR OVLÁDÁ**

**KAKO UPRAVLJATI VAŠ STROPNI VENTILATOR**

**KAKO DA KORISTITE VAŠ VENTILATOR NA PLAFONU**

**HOGYAN MŰKÖDTETHETŐ A MENNYEZETI VENTILÁTOR**

**КАК СЕ РАБОТИ С ВАШИЯ ТАВАНЕН ВЕНТИЛЯТОР**

**CUM SĂ ACȚIONAȚI VENTILATORUL DE TAVAN**

**ΠΩΣ ΝΑ ΛΕΙΤΟΥΡΓΕΪΤΕ ΤΟΝ ΑΝΕΜΙΣΤΗΡΑ ΟΡΟΦΗΣ ΣΑΣ**

**TAVAN VANTILATÖRÜ NASIL ÇALIŞIR**

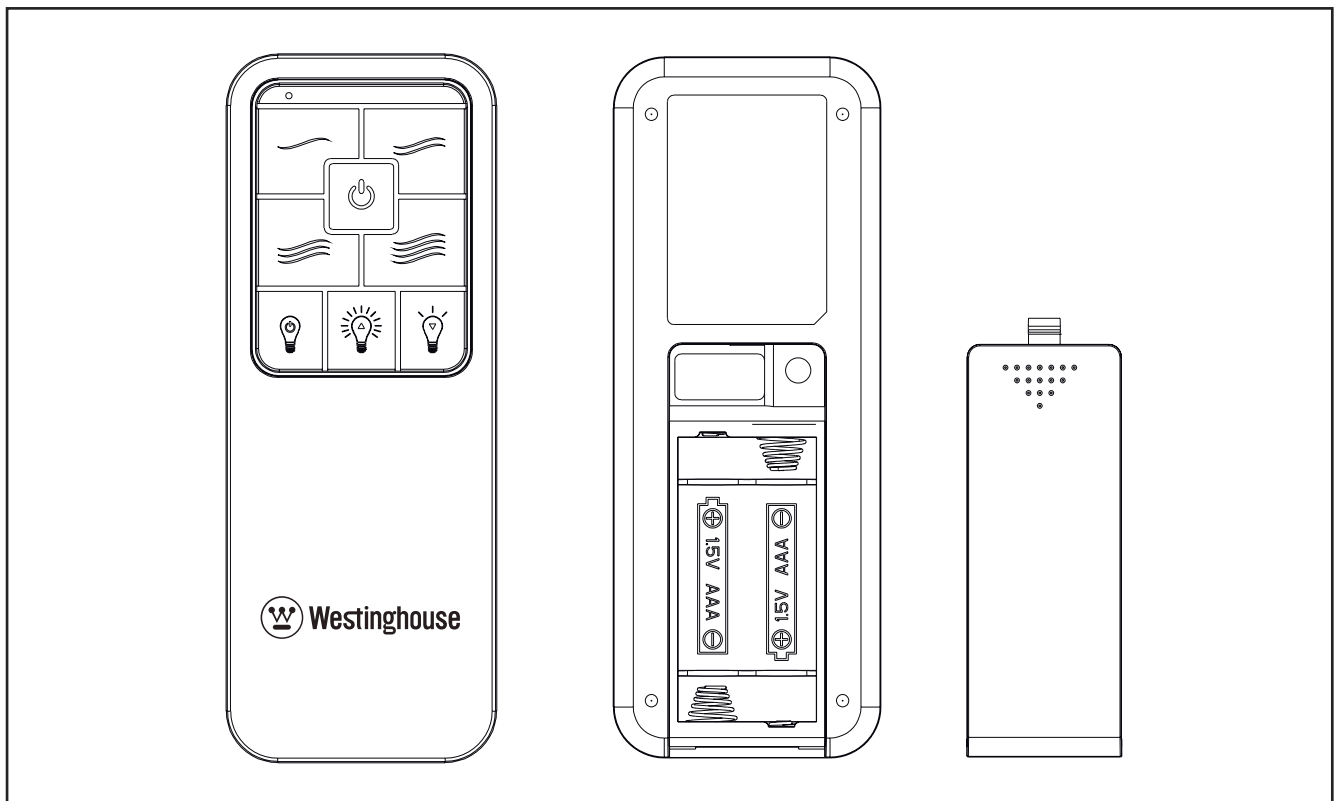

- GB** Restore electrical power to the outlet box by turning on the electricity at the main fuse box. To make the fan operational, open battery door by pressing and sliding down the battery door. Install two AAA 1.5V batteries (included) into the hand-held remote transmitter (if not used for long periods of time, remove the batteries to prevent damage to the transmitter).
1. The remote control adopts RF wireless digit emission technique, biunique controlled.
  2. The transmitter and receiver are matched at the factory. Please follow the next step to repair when the pairing is failed.
  3. Turn off the fan power and then restore it, press and hold the "fan stop" button for 5 seconds, within 60 seconds after you restore the power, the fan will automatic turn on at low speed and then turn off, with the light flashing 3 times.  
(NOTE: The pairing process is not accepted after 60 seconds when you restore supply power)
  4. Please note that the transmitter can pair with multiple receivers. When the transmitter does not control the receiver, please check if any similar remote controls are working nearby, disconnect them and then proceed with pairing process again.
  5. Store the remote transmitter away from excessive heat or humidity.
  6. Low power of battery or not-used for long time should be replaced.
- D** Stellen Sie die Stromversorgung des Anschlusskastens wieder her, indem Sie den Strom am Hauptsicherungskasten wieder einschalten. Um den Ventilator in Betrieb zu nehmen, öffnen Sie das Batteriefach, indem Sie auf den Deckel drücken und ihn nach unten schieben. Setzen Sie zwei AAA 1,5 V-Batterien (nicht im Lieferumfang enthalten) in die Fernbedienung ein (wenn Sie die Fernbedienung längere Zeit nicht benutzen, nehmen Sie die Batterien heraus, um eine Beschädigung zu vermeiden).
1. Die bidirektionale Kommunikation mit der Funkfernbedienung erfolgt digital und drahtlos.
  2. Sender und Empfänger sind werkseitig aufeinander abgestimmt. Wenn die Verbindung nicht hergestellt werden kann („Pairing“ fehlgeschlagen), gehen Sie bitte wie folgt vor.
  3. Schalten Sie den Ventilator aus und dann wieder ein. Drücken Sie innerhalb von 60 Sekunden nach dem Wiedereinschalten die Taste „fan stop“ und halten Sie sie 5 Sekunden lang gedrückt. Der Ventilator schaltet sich automatisch mit langsamer Geschwindigkeit ein und dann wieder aus, wobei die Leuchte dreimal blinkt.  
(HINWEIS: Der „Pairing“-Vorgang ist nur innerhalb von 60 Sekunden nach dem Wiedereinschalten der Versorgungsspannung möglich)
  4. Bitte beachten Sie, dass der Sender mit mehreren Empfängern verbunden werden kann. Wenn eine Steuerung des Empfängers über den Sender nicht möglich ist, überprüfen Sie bitte, ob in der Nähe ähnliche Fernbedienungen verwendet werden. Wenn dies der Fall ist, trennen Sie sie und führen Sie dann den „Pairing“-Vorgang erneut durch.
  5. Bewahren Sie die Fernbedienung vor starker Hitze oder Feuchtigkeit geschützt auf.
  6. Wenn die Batterien in der Fernbedienung schwach sind oder die Fernbedienung längere Zeit nicht benutzt wurde, setzen Sie neue Batterien ein.
- F** Rétablissez l'alimentation électrique sur le boîtier de sortie en remettant sous tension au niveau du boîtier de fusibles principal. Pour que le ventilateur soit opérationnel, ouvrez la trappe des piles en appuyant dessus et en la faisant glisser vers le bas. Installez deux piles AAA 1,5V (non inclus) dans l'émetteur de télécommande à main (en cas de période prolongée sans usage, retirez les piles pour éviter d'endommager l'émetteur).
1. La télécommande emploie une technique d'émission numérique sans fil RF à commande biunique.
  2. L'émetteur et le récepteur sont associés en usine. Procédez comme suit pour corriger un appariement raté.
  3. Mettez le ventilateur hors puis sous tension. Appuyez et maintenez le bouton « arrêt ventilateur » pendant 5 secondes. Dans les 60 secondes suivant la remise sous tension, le ventilateur s'allume automatiquement à vitesse lente puis s'éteint avec la lumière clignotant à 3 reprises.  
(NOTE : Le processus d'appariement n'est pas accepté 60 secondes après la remise sous tension).
  4. Veuillez noter que l'émetteur peut être associé à plusieurs récepteurs. Lorsque l'émetteur ne commande pas le récepteur, veuillez vérifier si des télécommandes similaires ne sont pas utilisées à proximité. Déconnectez-les puis recommencez le processus d'appariement.
  5. Rangez l'émetteur de télécommande à l'écart de la chaleur excessive et de l'humidité.
  6. Si les piles sont faibles ou n'ont pas été utilisées pendant une période prolongée, remplacez-les.

- I** Ripristinare l'alimentazione elettrica della scatola di distribuzione accendendo l'elettricità dal quadro elettrico principale. Per rendere operativo il ventilatore, aprire lo sportello della batteria premendolo e facendolo scorrere in giù. Installare due batterie AAA da 1,5 V (non in dotazione) nel trasmettitore a distanza palmare (se il trasmettitore non è usato per molto tempo, togliere le batterie per evitare il danneggiamento).
1. Il telecomando utilizza la tecnica di emissione digitale senza fili RF a controllo biunivoco.
  2. Il trasmettitore e il ricevitore sono accoppiati in fabbrica. Seguire i passi successivi in caso di mancato accoppiamento.
  3. Spegnerne l'alimentazione del ventilatore e ripristinarla; premere e tenere premuto il pulsante "stop ventilatore" per 5 secondi; entro 60 secondi dopo il ripristino dell'alimentazione, il ventilatore si accenderà automaticamente a bassa velocità e poi si spegnerà con 3 lampeggi della luce.  
(NOTA: il processo di accoppiamento non sarà accettato se si ripristina l'alimentazione elettrica dopo 60 secondi)
  4. Tenere presente che il trasmettitore può accoppiarsi con più ricevitori. Se il trasmettitore non controlla il ricevitore, controllare se nelle vicinanze è in funzione un telecomando simile, disconnetterlo e procedere quindi nuovamente con il processo di accoppiamento.
  5. Conservare il trasmettitore remoto lontano dal calore eccessivo o dall'umidità.
  6. Le batterie con bassa potenza o rimaste inutilizzate per lungo tempo devono essere sostituite.
- NL** Zet de stroom naar het stopcontact weer aan door de stroom aan te zetten bij de hoofdzekeringkast. Om de ventilator operationeel te maken, open het batterijklep door op de batterijklep te drukken en naar beneden te schuiven. Installeer twee AAA 1,5V batterijen (niet bijgesloten) in de handheld afstandsbediening-zender (indien deze lange tijd niet wordt gebruikt, verwijder dan de batterijen om schade aan de zender te voorkomen).
1. De afstandsbediening gebruikt RF draadloze teken uitzendtechniek, bi-uniek gestuurd.
  2. De zender en ontvanger zijn in de fabriek gekoppeld. Gelieve de volgende stap uit te voeren wanneer het koppelproces is mislukt.
  3. Schakel de ventilator uit door de stroomtoevoer te onderbreken en weer te herstellen, druk en houdt ingedrukt de "fan stop" knop gedurende 5 seconden. Binnen 60 seconden nadat u de stroomtoevoer heeft hersteld, zal de ventilator automatisch op lage snelheid inschakelen en weer uitschakelen, terwijl de lamp 3 maal knippert.  
(NB: Het koppelproces wordt niet geaccepteerd na 60 seconden wanneer u de stroomtoevoer herstelt)
  4. Let op: de zender kan met meerdere ontvangers zijn gekoppeld (gepaired). Als de zender niet de ontvanger bestuurt, gelieve te controleren of andere vergelijkbare afstandsbedieningen in de buurt werken, koppel deze dan los en start dan nogmaals met het koppelproces.
  5. Plaats de afstandsbediening-zender uit de buurt van overtollige warmte of vochtigheid.
  6. Lege batterij of bij langere tijd niet-gebruikt, zou moeten worden vervangen.
- E** Restablezca el suministro eléctrico a la caja de salida activando la corriente en la caja de fusibles principal. Para poner el ventilador en funcionamiento, abra la tapa del compartimento de pilas presionándola y deslizándola hacia abajo. Instale dos pilas AAA de 1,5 V (no incluido) en el mando a distancia (si no se va a usar durante un periodo prolongado, retire las pilas para evitar daños en el mando a distancia).
1. El mando a distancia utiliza la técnica de emisión de dígitos inalámbrica por radiofrecuencia, biunívoca controlada.
  2. El mando a distancia y el receptor han sido emparejados en la fábrica. Si el emparejamiento falla, proceda al siguiente paso para repararlo.
  3. Apague el ventilador y restablézcalo. Mantenga pulsado el botón de parada del ventilador durante 5 segundos, antes de que transcurran 60 segundos después de restablecer el suministro eléctrico. El ventilador se encenderá automáticamente a baja velocidad y luego se apagará, a la vez que la luz parpadea 3 veces.  
(NOTA: El proceso de emparejamiento no se acepta pasados 60 segundos tras restablecer el suministro eléctrico.)
  4. Tenga en cuenta que el mando a distancia puede emparejarse con varios receptores. Si el mando a distancia no controla correctamente el receptor, compruebe si hay algún mando a distancia similar en funcionamiento cerca, desconéctelo y repita el proceso de emparejamiento.
  5. Guarde el mando a distancia en un lugar sin calor o humedad excesivos.
  6. Deberá reemplazar las pilas si están casi descargadas o si no se han utilizado durante un periodo prolongado.
- P** Restabeleça a energia elétrica na caixa de tomada ligando a eletricidade na caixa de fusíveis principal. Para tornar a ventoinha operacional, abra a porta das pilhas, pressionando e deslizando a porta das pilhas. Instale duas pilhas AAA de 1,5V (não incluído) no transmissor remoto portátil (se não forem utilizadas durante longos períodos de tempo, remova as pilhas para evitar danos no transmissor).
1. O controle remoto adota uma técnica de emissão de dígitos sem fios RF, controlado biunívoco.
  2. O transmissor e o receptor são combinados na fábrica. Siga o próximo passo para reparar quando o emparelhamento falhar.
  3. Desligue a ventoinha e depois restabeleça-a, pressione e mantenha pressionado o botão "fan stop" durante 5 segundos, dentro de 60 segundos após restabelecer a energia, a ventoinha liga-se automaticamente a baixa velocidade e depois desliga-se, com a luz intermitente 3 vezes.  
(NOTA: O processo de emparelhamento não é aceite após 60 segundos quando restabelecer a alimentação de energia)
  4. Tenha em atenção que o transmissor pode emparelhar com múltiplos recetores. Se o transmissor não controlar o recetor, verifique se algum controlo remoto semelhante está a funcionar nas proximidades, desligá-lo e depois prosseguir novamente com o processo de emparelhamento.
  5. Guarde o transmissor remoto distante de calor ou humidade excessivos.
  6. Uma pilha de baixa potência ou não utilizada por muito tempo deve ser substituída.
- N** Slå på sikringen i sikringskasset for å gi strøm til koblingsboksen. For å få viften til å fungere, åpner du batteridekselet ved å trykke ned og skyve det ned. Sett inn to AAA 1,5V batterier (ikke inkludert) i den håndholdte fjernkontrollen (hvis du ikke skal bruke den på en stund, må du ta ut batteriene for å forhindre skade på senderen).
1. Fjernkontrollen anvender RF trådløs sifferavgivningsteknikk, bi-unikt kontrollert.
  2. Senderen og mottakeren er sammenkoblet på fabrikk. Følg neste trinn for å reparere hvis sammenkobling mislyktes.
  3. Slå av viften og deretter på igjen, hold inne "viftestopp"-knappen i 5 sekunder, innen 60 sekunder etter at du har gjenopprettet strømmen, vil viften automatisk slå seg på ved lav hastighet og deretter slås av, med lyset blinkende 3 ganger.  
(MERK: Sammenkobling kan ikke gjøres etter 60 sekunder når du slår på strømmen)
  4. Vær oppmerksom på at senderen kan sammenkobles med flere mottakere. Når senderen ikke kontrollerer mottakeren, må du sjekke om lignende fjernkontroller brukes i nærheten, koble dem fra og deretter fortsette med sammenkoblingen.
  5. Oppbevar fjernkontrollen borte fra overdreven varme eller fuktighet.
  6. Batterier med lavt batterinivå eller batterier som ikke har blitt brukt på lenge, bør byttes.

- S** Koppla in elströmmen igen till uttaget genom att koppla in elen i huvudsäkringslådan. För att sätta igång fläkten: öppna batteriluckan genom att trycka och skjuta batteriluckan nedåt. Sätt i två AAA 1.5V batterier (ingår ej) i den handhållna fjärrsändaren (om den inte skall användas på ett tag: ta ur batterierna så skadas inte sändaren).
1. Fjärrkontrollen tillämpar RF trådlös emissionsteknik, tvåvägsstyrd.
  2. Sändaren och mottagaren binds ihop i fabriken. Följ nästa steg för att åtgärda, om bindningen har försvunnit.
  3. Stäng av strömmen till fläkten och koppla in den igen, tryck och håll knappen "fläktstopp" i 5 sekunder. Inom 60 sekunder efter att strömmen kopplats på igen går fläkten igång automatiskt med låg hastighet och stängs sedan av, med lampan blinkande 3 gånger.  
(OBS: Bindningsprocessen godkänns inte efter 60 sekunder när man kopplar in försörjningsströmmen)
  4. Observera att sändaren kan bindas till flera mottagare. När sändaren inte styr mottagaren: kontrollera om det finns liknande fjärrkontroller i närheten, koppla från dem och fortsätt med bindningen.
  5. Förvara fjärrsändaren borta från kraftig värme eller fukt.
  6. Om batterierna håller på att ta slut eller inte skall användas på ett tag, skall de tas ur.

- FIN** Palauta sähkövirta pistorasiaan kääntämällä sähkö päälle sulaketaulusta. Tuulettimen käynnistämiseksi avaa paristokotelon kansi painamalla ja työntämällä alas. Sijoita kaksi AAA 1.5 V paristoa (ei sisälly) kaukosäätimeen (jos et käytä pitkään aikaan kaukosäädintä, poista siitä vaurioitumisen estämiseksi paristot).
1. Kaukosäädössä käytetään RF langatonta digilähetystekniikkaa, biunique-ohjattu.
  2. Lähetin ja vastaanotin on yhdistetty toisiinsa tehtaalla. Jos yhdistäminen ei onnistu, tee korjaus seuraavasti.
  3. Käännä päälle tuulettimen virta ja palauta se, paina alas ja pidä alhaalla "tuulettimen pysäytys" -painiketta 5 sekunnin ajan, 60 sekunnin kuluessa siitä, kun palautit virran, tuuletin käynnistyy automaattisesti hitaalla nopeudella ja kytkeytyy sen jälkeen pois päältä, samanaikaisesti valo vilkkuu 3 kertaa.  
(HUOMAA: Yhdistämistä ei hyväksytä, jos on kulunut 60 sekuntia siitä, kun palautit virransyötön).
  4. Ota huomioon, että lähetin voi ottaa yhteyden useisiin vastaanottimiin. Jos lähetin ei hallitse vastaanotinta, tarkasta, onko lähistöllä toiminnassa samanlaisia kaukosäätimiä, ota ne pois käytöstä ja yritä yhdistämistä uudelleen.
  5. Säilytä kaukosäädin etäällä voimakkaista lämmönlähteistä ja kosteudesta.
  6. Kun paristot tyhjenevät tai niitä ei käytetä pitkään aikaan, ne on vaihdettava.

- DK** Genopret elektrisk strøm til kontaktboksen ved at tænde for strømmen på hovedsikringsboksen. For at gøre ventilatoren driftsklar, åbn batteridækslet og ved at trykke og skubbe det nedad. Sæt to AAA 1.5V batterier (medfølger ikke) i den håndholdte fjernsender (fjern batterierne, hvis fjernsenderen ikke anvendes i en længere periode, for at undgå skader på senderen).
1. Fjernbetjeningen anvender RF trådløs cifferemissionsteknik, énéntydigt styret.
  2. Sønderen og modtageren er blevet parret på fabrikken. Følg det næste trin, hvis parringen mislykkes.
  3. Afbryd og genopret strømmen til ventilatoren. Tryk og hold knappen "fan stop" i 5 sekunder inden for 60 sekunder efter genoprettelse af strømmen. Ventilatoren vil automatisk starte med lav hastighed og så slukke, mens lyset blinker 3 gange.  
(BEMÆRK: Parringsprocessen accepteres ikke efter 60 sekunder, når du genopretter strømforsyningen)
  4. Tag højde for, at senderen kan parres med flere modtagere. Hvis senderen ikke styrer modtageren så kontroller, om der er lignende fjernbetjening, der er i gang i nærheden. Afbryd disse og gentag parringsprocessen igen.
  5. Opbevar ikke fjernsenderen ikke i nærheden af kraftig varme eller fugtighed.
  6. Batterier med lav kapacitet eller som ikke er blevet brugt i en længere periode, bør udskiftes.

- PL** Przywróć zasilanie elektryczne puszki elektrycznej, włączając prąd w głównej skrzynce elektrycznej. Aby móc korzystać z wentylatora, otwórz klapkę baterii, naciskając i zsuwając ją w dół. Włóż dwie baterie AAA 1,5 V (nie zawiera) do pilota (jeśli nie używasz pilota przez dłuższy czas, wyciągnij baterie, aby uniknąć uszkodzenia).
1. Pilot wykorzystuje technologię bezprzewodowej komunikacji cyfrowej.
  2. Pilot i odbiornik parowane są w fabryce. W przypadku nieprawidłowego parowania wykonaj czynności opisane poniżej.
  3. Wyłącz zasilanie wentylatora, a następnie przywróć zasilanie, w ciągu 60 sekund po przywróceniu zasilania naciśnij i przytrzymaj przycisk „fan stop” (wentylator stop) przez 5 sekund, wentylator automatycznie włączy się z prędkością niską, a następnie wyłączy, lampka zaświeci się 3 razy.  
(UWAGA: proces parowania nie powiedzie się, jeśli przekroczony zostanie czas 60 sekund po przywróceniu zasilania).
  4. Należy pamiętać, że pilota można sparować z wieloma odbiornikami. Gdy pilot nie działa z odbiornikiem, sprawdź, czy w pobliżu działają inne podobne piloty, rozłącz je i powtórz proces parowania.
  5. Przechowuj pilot z dala od nadmiernego ciepła i wilgoci.
  6. W przypadku niskiego poziomu baterii lub jeśli pilot nie był używany przez długi czas, należy wymienić baterie.

- RUS** Восстановить питание в распределительной коробке, включив подачу электроэнергии на главной коробке предохранителей. Чтобы подготовить вентилятор к эксплуатации, открыть крышку батарейного отсека, нажав и потянув ее вниз. Установить две батареи AAA 1,5 В (в комплект поставки не входит) в портативный дистанционный передатчик (во избежание повреждения передатчика при длительных перерывах в эксплуатации батареи следует извлекать).
1. Пульт дистанционного управления работает по технологии беспроводной передачи цифровых радиочастотных сигналов, с взаимно однозначным контролем.
  2. Сопряжение передатчика и приемника выполняется на заводе. В случае сбоя сопряжения следует выполнить следующий шаг для наладки.
  3. Выключить и затем снова включить питание вентилятора, в течение 60 секунд после повторного включения питания нажать и удерживать 5 секунд кнопку «остановка вентилятора», вентилятор автоматически переключится на низкую скорость, а затем выключится, при этом лампочка загорится 3 раза.  
(ПРИМЕЧАНИЕ: Процесс сопряжения не запустится, если после восстановления питания прошло больше 60 секунд)
  4. Внимание! Передатчик может сопрягаться с несколькими приемниками. Если приемник не реагирует на команды передатчика, следует проверить, не работают ли поблизости подобные пульты дистанционного управления, отключить их, а затем снова выполнить сопряжение.
  5. Хранить передатчик вдали от источников повышенной температуры или влажности.
  6. Разряженная или не использовавшаяся в течение длительного времени батарея подлежит замене.

- UA** Відновіть живлення у розподільній коробці, увімкнувши подачу електроенергії на головній коробці запобіжників. Щоб привести вентилятор в робочий стан, відкрийте відсік для батарейок, натиснувши на його кришку і опустивши її вниз. Встановіть дві батарейки AAA 1,5 В (не входить в комплект) в ручний дистанційний передавач (якщо він не використовується протягом тривалого часу, вийміть батарейки, щоб запобігти пошкодженню передавача).
1. Пульт дистанційного керування використовує технологію радіочастотного бездротового цифрового зв'язку із взаємно однозначним управлінням.
  2. Передавач та приймач узгоджені на заводі. Якщо з'єднання не вдалось встановити, виконайте наступні кроки.
  3. Вимкніть живлення вентилятора, а потім відновіть його, натисніть і утримуйте кнопку «вимкнення вентилятора» 5 секунд; протягом 60 секунд після відновлення живлення вентилятор автоматично ввімкнеться на низькій швидкості, а потім вимкнеться, блимнувши 3 рази індикатором.  
(ПРИМІТКА: Процес встановлення з'єднання стає неможливим через 60 секунд після відновлення живлення)
  4. Зверніть увагу, що передавач може з'єднуватися з кількома приймачами. Якщо передавач не здійснює управління приймачем, перевірте, чи не працюють подібні пульти дистанційного керування десь поблизу, від'єднайте їх і повторіть процес встановлення з'єднання знову.
  5. Не піддавайте передавач дистанційного управління впливу надмірного тепла або вологості.
  6. Батарейки необхідно замінювати при низькому заряді, або якщо вони не використовувалися впродовж тривалого часу.
- EST** Taastage pistikupesas elektrivõimsus, lülitades elektri peamises kaitsekarbis sisse. Ventilatori töökorda seadmiseks avage patareide kaas, vajutades ja libistades patareide kaane alla. Paigaldage kaks AAA 1,5 V patareid (ei kuulu komplekti) käeshoitavasse kaugsaatjasse (kui seda pikka aega ei kasutata, eemaldage patareid saatja kahjustamise vältimiseks).
1. Kaugjuhtimispult kasutab raadiosageduslikku juhtmevaba digitaalsete ülekannete tehnikat, kahepoolset juhitud.
  2. Saatja ja vastuvõtja vastendatakse tehases. Sidumise nurjumisel järgige järgmist sammu.
  3. Lülitage ventilatori elektrioteid välja ja taastage see, vajutage ja hoidke 60 sekundi jooksul alates elektrioteid taastamisest „ventilatori seiskamise“ nuppu viis sekundit all, ventilator lülitub automaatselt madalal kiirusel sisse ja lülitub seejärel välja ning valgus vilgub kolm korda.  
(MÄRKUS. Sidumistoimingut ei aktsepteerita, kui elektrioteid taastamisest möödub 60 sekundit).
  4. Pange tähele, et saatja saab siduda mitme vastuvõtjaga. Kui saatja ei juhi vastuvõtjat, kontrollige, kas läheduses töötab mõni sarnane kaugjuhtimispult, ühendage see lahti ja jätkake seejärel taas sidumistoiminguga.
  5. Hoidke kaugsaatjat liigse kuumuse ja niiskuse eest.
  6. Patareide tühenemisel või kui seadet ei ole ammu kasutatud, tuleb patareid välja vahetada.
- LV** Atjaunojiet elektriskās strāvas padevi sadales kārbai, ieslēdzot strāvu galvenajā drošinātāju skapī. Lai ventilators darbotos, atveriet baterijas nodalījuma durvis, nospiežot tās un pagriežot uz leju. Ielieciet divas AAA 1,5 V baterijas (nav iekļauts komplektā) rokā turamajā tālvadības raidītājā (ja tas ilgstoši netiek lietots, izņemiet baterijas, lai nepieļautu bojājumu nodarīšanu raidītājam.)
1. Tālvadības kontrole lieto RF bezvadu ciparu pārraides metodi ar divpusēju saziņu abos virzienos.
  2. Raidītāja un uztvērēja pieskaņošana notiek rūpnīcā. Ja saskaņošana neizdodas, lūdzam izpildīt tālāko darbību.
  3. Izslēdziet strāvas padevi ventilatoram un pēc tam to atjaunojiet, nospiediet un turiet pogu "apturēt ventilatoru" 5 sekundes, 60 sekunžu laikā pēc strāvas padeves atjaunošanas, ventilators automātiski ieslēgsies mazā ātrumā un tad izslēgsies, gaismai nomirgojot 3 reizes.  
(PIEZĪME. Sapārošanas process netiek pieņemts pēc 60 sekundēm, kad Jūs atjaunojat strāvas padevi.)
  4. Lūdzu ņemiet vērā, ka raidītāju var sapārot ar vairākiem uztvērējiem. Kad raidītājs nevada uztvērēju, lūdzu pārbaudiet, vai tuvumā atrodas līdzīgas tālvadības ierīces, atvienojiet tās un tad turpiniet sapārošanas procesu.
  5. Glabājiet tālvadības raidītāju vieta, kas nav pakļauta pārmērīgam karstumam vai mitrumam.
  6. Nomainiet izlādētu vai ilgi nelietotu bateriju.
- LT** Atnaujinkite elektros energijos tiekimą pagrindinėje saugiklių dėžutėje. Ventilatoriui reikalingi elementai. Atidarykite elementų skyriaus dangtelį (paspauskite ir nustumkite). Įdėkite du AAA 1,5 V elementus (kartu nepristatoma) į rankinį nuotolinio valdymo siųstuvą (jei siųstuvu nenaudosite ilgesnį laiką, išimkite elementus. Taip apsaugosite siųstuvą nuo sugadinimo).
1. Nuotolinio valdymo pultas veikia radijo dažnio bangomis.
  2. Imtuvus ir siųstuvus suderinami gamykloje. Atlikite šiuos veiksmus, jei susietas imtuvus ir siųstuvus neveikia.
  3. Išjunkite ventilatoriaus maitinimą ir vėl įjunkite. Paspauskite ir palaikykite nuspaustą ventilatoriaus stabdymo mygtuką 5 sekundes per 60 sekundžių nuo maitinimo atnaujinimo. Ventilatorius automatiškai įsijungia mažu greičiu ir išsijungia, o šviesa sublyksi 3 kartus.  
(PASTABA: Jei bandoma susieti praėjus 60 sekundžių po maitinimo atnaujinimo, susiejimas nepavyks)
  4. Turėkite omenyje, kad siųstuvą galima susieti su keliais imtuvais. Jei siųstuvu nepavyksta valdyti imtuvo, patikrinkite, ar netoliese nėra veikiančių panašių nuotolinių valdiklių. Išjunkite juos ir pradėkite siejimo procesą iš naujo.
  5. Saugokite nuotolinio valdymo siųstuvą nuo perteklinės drėgmės ar karščio.
  6. Ilgą laiką nenaudotus ar mažos įkrovos elementus būtina pakeisti.
- SK** Obnovte elektrické napájanie výstupnej zásuvky zapnutím elektriky v hlavnej poistkovej skrínke. Na sprevádzkovanie ventilátora otvorte dvierka batérie ich zatlačením a posunutím nadol. Do ručného diaľkového vysielača (ak sa dlhšie nepoužíva batérie vyberte, aby nedošlo k poškodeniu vysielača) vložte dve batérie AAA 1,5 V (nie je súčasťou balenia).
1. Diaľkový ovládač používa rádiovú frekvenciu bezdrôtovú techniku odosielania číslíc, ktorá je riadená dvojčinnou.
  2. Vysielač a prijímač sa spárujú vo výrobe. V prípade zlyhania párovania postupujte podľa ďalšieho kroku.
  3. Vypnite napájanie ventilátora a potom ho znova zapnite, na 5 sekúnd stlačte a podržte tlačidlo „zastaviť ventilátor“, do 60 sekúnd po zapnutí napájania sa ventilátor automaticky zapne na nízkej rýchlosti a potom sa vypne, pričom svetlo 3-krát zabliká.  
(POZNÁMKA: Proces párovania sa neprijme po 60 sekundách, keď obnovíte napájanie)
  4. Vezmite na vedomie, že vysielač sa môže spárovať s viacerými prijímačmi. Ak vysielač neovláda prijímač, skontrolujte, či v blízkosti nie sú zapnuté podobné diaľkové ovládače, odpojte ich a potom znova spustíte proces párovania.
  5. Diaľkový vysielač skladujte mimo dosahu nadmerného tepla a vlhkosti.
  6. Ak je batéria slabá alebo sa dlho nepoužívala, mali by ste ju vymeniť.

- CZ** Obnovte elektrické napájení zásuvky tak, že zvednete jistič v hlavní pojistkové skříni. Ke zprovoznění ventilátoru je třeba stisknout a posunout dvířka baterie směrem dolů a tím je otevřít. Do ručního dálkového vysílače vložte dvě AAA 1,5 V baterie (není součástí balení). Pokud nebudete vysílač delší dobu používat, vyjměte baterie, aby nedošlo k jeho poškození.
1. Dálkové ovládání využívá technologii bezdrátového vysílání radiofrekvencí řízenou biuníkem.
  2. Vysílač a přijímač jsou ve shodě již z výroby. V případě, že párování selže, postupujte následovně.
  3. Vypněte napájení ventilátoru a poté jej obnovte, stiskněte a podržte tlačítko pro zastavení ventilátoru po dobu 5 sekund. Do 60 sekund po obnovení napájení se ventilátor automaticky zapne při nízké rychlosti a poté znovu vypne, přičemž světlo třikrát blikne.  
(POZNÁMKA: Po obnovení napájení se proces párování spustí až po 60 sekundách.)
  4. Mějte na paměti, že vysílač se může spárovat i s několika přijímači. Pokud vysílačem nelze ovládat přijímač, zkontrolujte, zda nejsou v blízkosti podobné dálkové ovladače. Pokud ano, odpojte je a pokračujte v procesu párování.
  5. Dálkový vysílač uchovávejte mimo dosah nadměrného tepla nebo vlhkosti.
  6. Pokud jsou baterie vybité nebo vysílač delší dobu nepoužíváte, vyměňte je.
- SLO** Z vklopom elektrike v glavni omarici z varovalkami ponovno vzpostavite pretok električne energije do vtičnice. Da omogočite delovanje ventilatorja, pritisnite na vratca prostora za baterije in jih potisnite navzdol. Vstavite 2 1,5-voltni bateriji AAA (ni priloženo) v ročni daljinski oddajnik (če ga dlje časa ne boste uporabljali, odstranite baterije, da preprečite okvaro oddajnika).
1. Daljinski upravljalnik uporabljajte RF-brezžično tehniko oddajanja z dvosmernim krmiljenjem.
  2. Oddajnik in sprejemnik sta tovarniško združena. Če tovarniška združenja enot ne deluje, stopajte sledeče:
  3. Izključite in znova vključite električno napajanje ventilatorja ter za 5 sekund pritisnite gumb za "zaustavitev ventilatorja". V 60 sekundah po obnovitvi električnega napajanja se bo ventilator nato samodejno vključil z nizko hitrostjo ter spet izključil, luč pa bo utripnila 3-krat.  
(OPOMBA: Postopek združevanja po poteku 60 sekund po obnovitvi električnega napajanja ne bo sprejet.)
  4. Upoštevajte, da je mogoče oddajnik združiti z več sprejemniki. Če oddajnik ne nadzira sprejemnik, preverite, ali podobni daljinski upravljalniki v bližini delujejo, jih odklopite in nato ponovite postopek združevanja.
  5. Daljinskega oddajnika ne izpostavljajte prekomerni toploti ali vlagi.
  6. Skoraj prazne baterije ali baterije, ki se dlje časa niso uporabljale, je treba zamenjati.
- HR** Vratite električnu energiju u priključnu kutiju uključivanjem struje na glavnoj kutiji s osiguračima. Da bi ventilator bio u funkcionalan, otvorite vrata baterije tako što ćete vrata baterije pritisnuti i kliznuti prema dolje. Postavite dvije AAA 1,5 V baterije (Nije uključeno) u ručni daljinski predajnik (ako se ne koristi duže vrijeme, uklonite baterije kako biste spriječili oštećenje predajnika).
1. Daljinski upravljač prihvaća RF tehniku bežične emisije znamenki, dvostruko kontroliranu.
  2. Predajnik i prijemnik se sinkroniziraju u tvornici. Pratite sljedeći korak kako biste popravili kada uparivanje nije uspelo.
  3. Isključite napajanje ventilatora i potom ga vratite, pritisnite i držite 5 sekundi gumb „zaustavi ventilator“, u roku od 60 sekundi nakon ponovne uspostave napajanja, ventilator će se automatski uključiti na maloj brzini i potom će se isključiti, uz treptanje svjetla 3 puta.  
(NAPOMENA: Postupak uparivanja nije prihvaćen nakon 60 sekundi kada vratite napajanje)
  4. Imajte u vidu da se predajnik može upariti s više prijamnika. Kada predajnik ne kontrolira prijamnik, provjerite da li neki slični daljinski upravljači rade u blizini, isključite ih i potom ponovo nastavite s postupkom uparivanja.
  5. Daljinski predajnik čuvajte dalje od prekomjerne topline ili vlage.
  6. Baterije treba zamijeniti u slučaju male energije baterije ili korištenja tijekom dužeg vremena.
- H** Állítsa helyre a csatlakozóaljzat elektromos áramellátását az elektromosság bekapcsolásával a fő biztosítékdoboznál. A ventilátor működéséhez nyissa ki az elemtartó fedelét: nyomja be és csúsztassa le a fedelet. Helyezze a két AAA 1,5 V-os elemet (nem tartozék) a kézi távirányítóba. (Ha hosszabb ideig nem szándékozik használni azt, vegye ki az elemeket, ezzel megelőzheti a távirányító károsodását.)
1. A távirányító az RF vezeték nélküli digitális kibocsátási technikát alkalmazza, egymáshoz csatlakoztatva.
  2. A jeladó és jelvevő gyárilag párosítva van. Kérjük, hajtsa végre a következő lépést, ha az eszközök párosítása sikertelen.
  3. Kapcsolja ki a ventilátor áramellátását, majd kapcsolja vissza azt. Tartsa lenyomva 5 másodpercig a „Ventilátor leállítás” gombot az áramellátás bekapcsolása után max. 60 másodpercen belül. A ventilátor automatikusan bekapcsol, a legkisebb sebességen elindul, majd kikapcsol, miközben a jelzőfény 3-szor villog.  
(MEGJEGYZÉS: A párosítási folyamat az áramellátás bekapcsolása után 60 másodperc elteltével már nem hajtható végre.)
  4. Kérjük, vegye figyelembe, hogy jeladó több jelvevővel is párosítható. Amikor a jeladó nem tudja irányítani a jelvevőt, kérjük, ellenőrizze, hogy használják-e a közelben hasonló távirányítót, törölje azok párosítását, és folytassa ismét az eszköz párosításával.
  5. Tartsa távol a távirányítót erős hőtől és nedvességtől.
  6. A lemerült vagy hosszabb ideje nem használt elemeket ki kell cserélni.
- BG** Възстановете електрозахранването към контакта като включите тока от главното табло с предпазителите. За да заработи вентилаторът отворете пластината за батерията, за което натиснете и плъзнете надолу пластината за батерията. Вкарайте в преносимото дистанционно управление две батерии AAA 1,5V (не е в комплекта) (ако не се използва по-продължително време, извадете батериите, за да предотвратите повреда на дистанционното).
1. Дистанционно управление използва радиочестотна дигитална емисионна техника и се контролира взаимно еднозначно.
  2. Предавателят и приемникът са съгласувани във фабриката. При неуспешно сдвояване е необходимо да се изпълни следващата стъпка.
  3. Изключете захранването на вентилатора и след това го възстановете, натиснете и задръжте бутона „спиране на вентилатора“ за 5 секунди, в рамките на 60 секунди след като възстановите захранването, вентилаторът ще се включи автоматично на ниска скорост, а след това ще се изключи, като светлината ще премигне 3 пъти.  
(ЗАБЕЛЕЖКА: Процесът на сдвояване не се приема след 60 секунди, когато възстановите захранването)
  4. Имайте предвид, че предавателят може да се сдвоява с повече от един приемник. Когато предавателят не управлява приемника е необходимо да се провери дали наблизо работят подобни дистанционни управления – изключете ги и след това продължете с процеса на сдвояване отново.
  5. Дистанционно управление се съхранява далеч от прекомерна топлина или влага.
  6. Батерията следва да се смени, ако е изтощена или не е използвана по-продължително време.

- RO** Restabiliți alimentarea cu energia electrică la cutia de distribuție de la tabloul electric principal. Pentru ca ventilatorul să funcționeze, deschideți ușița compartimentului pentru baterii apăsând și glisând în jos ușița respectivă. Introduceți două baterii AAA de 1,5 V (neincluse) în transmiiătorul cu telecomandă (dacă nu este utilizat pentru perioade lungi de timp, scoateți bateriile pentru a preveni deteriorarea transmiiătorului).
1. Telecomanda presupune tehnica de emisie a cifrelor fără fir RF, controlată biunivoc.
  2. Transmiiătorul și receptorul sunt ajustate din fabrică. Vă rugăm să urmați pasul următor pentru reparații atunci când asocierea eșuează.
  3. Opriți alimentarea ventilatorului și apoi restabiliți-o; apăsați și țineți apăsat butonul „fan stop” (oprire ventilator) timp de 5 secunde; în decurs de 60 de secunde de la restabilirea alimentării, ventilatorul se va porni automat la viteză mică și apoi se va opri, iluminând intermitent de 3 ori. (NOTĂ: Procesul de asociere nu este acceptat după 60 de secunde când restabiliți alimentarea cu energie electrică)
  4. Vă rugăm să rețineți că transmiiătorul se poate asocia cu mai multe receptoare. Când transmiiătorul nu controlează receptorul, vă rugăm să verificați dacă există telecomenzi similare care funcționează în apropiere; deconectați-le și apoi, reluați procesul de asociere.
  5. Depozitați transmiiătorul cu telecomandă departe de orice sursă de căldură sau umiditate excesivă.
  6. Bateria descărcată sau neutilizată pentru o perioadă lungă de timp trebuie înlocuită.

- GR** Αποκαταστήστε την ηλεκτρική παροχή στον διανομέα τοίχου ενεργοποιώντας τον ηλεκτρισμό στο κύριο κιβώτιο ασφαλειών. Για να μπορεί να λειτουργήσει ο ανεμιστήρας, ανοίξτε το καπάκι της μπαταρίας, πιέζοντας και κατεβάζοντας το καπάκι της μπαταρίας προς τα κάτω. Τοποθετήστε δύο μπαταρίες AAA 1,5V (δεν περιέχεται) στο φορητό τηλεχειριστήριο (αν δεν το χρησιμοποιήσετε για μεγαλύτερο χρονικό διάστημα, αφαιρέστε τις μπαταρίες, για να αποφύγετε βλάβη στο τηλεχειριστήριο).
1. Το τηλεχειριστήριο χρησιμοποιεί την ασύρματη ψηφιακή τεχνική ΡΣ, που ελέγχεται διμερώς.
  2. Ο πομπός και ο δέκτης ταιριάζουν από το εργοστάσιο. Αν απέτυχε η σύζευξη, ακολουθήστε για τη διόρθωση το παρακάτω βήμα.
  3. Απενεργοποιήστε την παροχή του ανεμιστήρα και αποκαταστήστε την. Πατήστε και κρατήστε για 5 δευτερόλεπτα το κουμπί «ανεμιστήρας stop». Εντός 60 δευτερόλεπτων μετά την αποκατάσταση της παροχής ο ανεμιστήρας θα ενεργοποιηθεί αυτόματα με χαμηλή ταχύτητα και στη συνέχεια θα σβήσει, με το φως να αναβοσβήνει 3 φορές. (ΣΗΜΕΙΩΣΗ: Μετά από 60 δευτερόλεπτα, εφόσον αποκαταστήσετε την τροφοδοσία ρεύματος, η διαδικασία σύζευξης δε γίνεται αποδεκτή)
  4. Προσέξτε παρακαλώ ότι ο πομπός μπορεί να συζευχθεί με διάφορους δέκτες. Ελέγξτε αν υπάρχουν παρόμοια τηλεχειριστήρια που να λειτουργούν πλησίον, στην περίπτωση που ο πομπός δεν ελέγχει τον δέκτη. Αποσυνδέστε τα και επαναλάβετε τη διαδικασία σύζευξης.
  5. Να φυλάτε το τηλεχειριστήριο μακριά από υπερβολική θερμότητα και υγρασία.
  6. Αν η μπαταρία είναι χαμηλή ή δεν έχει χρησιμοποιηθεί για πολύ καιρό, να την αντικαταστήσετε.

- TR** Ana sigorta kutusundan elektrik şalterini açarak prize yeniden güç verin. Pervaneyi çalıştırmak için pil kapağına bastırıp aşağı doğru kaydırarak pil kapağını açın. Uzaktan kumandaya iki adet AAA 1.5V kalem pil (dahil değildir) takın (uzaktan kumandayı uzun süre kullanmayacasanız uzaktan kumandanın zarar görmesini önlemek için pilleri çıkarın).
1. Uzaktan kumanda, sinyal alışıverışı kontrollü RF kablosuz basamaklı sinyal yayını tekniğini kullanır.
  2. Uzaktan kumanda ve uzaktan kumanda alıcısı fabrikada birbiriyle eşleştirilmiştir. Lütfen eşleme başarısız olduğunda bu hatayı onarmak için sonraki adımı izleyin.
  3. Pervanenin gücünü kapatıp yeniden açın, "fan stop" (pervaneyi durdur) düğmesine 5 saniye basılı tutun. Gücü yeniden açtıktan sonra 60 saniye içinde pervane otomatik olarak düşük hızda açılıp tekrar kapanacak ve ışık 3 kez yanıp sönecektir. (NOT: Eşleme işlemi gücü açtıktan 60 saniye sonra kabul edilmez.)
  4. Lütfen uzaktan kumandanın birden çok uzaktan kumanda alıcısıyla eşlenebileceğine dikkat edin. Uzaktan kumanda, uzaktan kumanda alıcısını kumanda etmediğinde lütfen yakında benzer herhangi bir uzaktan kumandanın çalışıp çalışmadığına bakın, bunların bağlantısını kesin ve ardından eşleme işlemine tekrar devam edin.
  5. Uzaktan kumandayı aşırı ısı veya nemden uzak tutun.
  6. Gücü azalmış veya uzun süredir kullanılmayan pil değiştirilmelidir.

## Operation

Speed settings for warm or cool weather depend on factors such as room size, ceiling height, number of fans and so on. The slide switch controls direction, forward or reverse.

Warm weather/down position - (Forward) Fan turns counterclockwise direction. A downward air flow creates a cooling effect as shown in illustration A. This allows you to set your air conditioner on a higher temperature setting without affecting your comfort.

Cool weather/up position - (Reverse) Fan turns clockwise direction. An upward airflow moves warm air off the ceiling area as shown in illustration B. This allows you to set your heating unit on a lower setting without affecting your comfort.

NOTE: Turn off and wait for fan to stop before changing the setting of the forward/reverse slide switch.

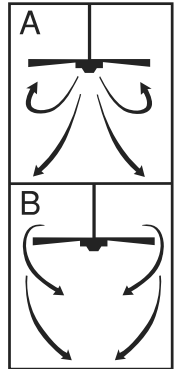

## Maintenance

1. Because of the fan's natural movement, some connections may become loose. Check the support connections, brackets, and blade attachments twice a year. Make sure they are secure.
2. Clean your fan periodically to help maintain its new appearance over the years. Do not use water when cleaning. This could damage the motor, or the wood, or possibly cause electrical shock.
3. Use only a soft brush or lint-free cloth to avoid scratching the finish. The plating is sealed with a lacquer coating to minimize discoloration or tarnishing.
4. There is no need to oil your fan. The motor has permanently lubricated bearings.

## TROUBLESHOOTING GUIDE

If you have difficulty operating your new ceiling fan, it may be the result of incorrect assembly, installation, or wiring. In some cases, these installation errors may be mistaken for defects. If you experience any faults, please check this Trouble Shooting Chart. If a problem cannot be remedied, please consult with your authorized electrician and do not attempt any electrical repairs yourself.

### TROUBLE

### SUGGESTED REMEDY

- |                            |   |
|----------------------------|---|
| 1. If fan does not start:  | <ol style="list-style-type: none"> <li>1. Check main and branch circuit fuses or circuit breakers.</li> <li>2. Check terminal block connections as performed in step #4 of installation.<br/>CAUTION: Make sure main power is turned off.</li> <li>3. If the fan still will not start, contact a qualified electrician. Do not attempt to troubleshoot internal electrical connections yourself.</li> </ol>   |
| 2. If fan sounds noisy:    | <ol style="list-style-type: none"> <li>1. Check to make sure all screws in motor housing are snug (not over tightened).</li> <li>2. Check to make sure the screws which attach the fan blade holder to the motor are tight.</li> <li>3. Some fan motors are sensitive to signals from Solid State variable speed controls. DO NOT USE a Solid State variable speed control.</li> <li>4. Allow "break-in" period of 24 hours. Most noises associated with a new fan will disappear after this period.</li> </ol>   |
| 3. If fan wobbles:         | <p>All blades are weighed and grouped by weight. Natural woods vary in density which could cause the fan to wobble even though all blades are weight-matched. The following procedures should eliminate most of the wobble. Check for wobble after each step.</p> <ol style="list-style-type: none"> <li>1. Check that all blade holders are tightened securely to motor.</li> <li>2. Make sure that canopy and mounting bracket are tightened securely to ceiling joist.</li> <li>3. If blade wobble is still noticeable, interchanging two adjacent (side by side) blades can redistribute the weight and possibly result in smoother operation.</li> </ol> |
| 4. If light does not work: | <ol style="list-style-type: none"> <li>1. Check to see that molex connector in the switch housing is connected</li> <li>2. Check for faulty light bulbs.</li> <li>3. If light kit will still not operate, contact a qualified electrician for assistance.</li> </ol>  |



## Betrieb

Die Geschwindigkeitseinstellungen für warme oder kalte Wetterbedingungen sind von verschiedenen Faktoren, wie z.B. Zimmergröße, Deckenhöhe, Anzahl der Ventilatoren etc. abhängig. Der Schiebeschalter regelt die Richtung: vorwärts oder rückwärts.

**Warm/abwärts - (vorwärts).** Der Ventilator dreht sich nach links. Ein nach unten gerichteter Luftstrom erzeugt eine kühlende Wirkung – Siehe Abbildung A. Dadurch kann die Klimaanlage auf eine höhere Temperatur eingestellt werden, ohne dass Ihnen zu warm wird.

**Kalt/aufwärts - (rückwärts)** Der Ventilator dreht sich nach rechts. Ein nach oben gerichteter Luftstrom bläst die warme Deckenluft nach unten, wie in Abbildung B ersichtlich. Dadurch kann die Heizung auf eine niedrigere Temperatur eingestellt werden, ohne dass Ihnen zu kalt wird.

**HINWEIS:** Ventilator ausschalten und zum Stillstand kommen lassen, bevor die Vorwärts/Rückwärts-Einstellung des Schiebeschalters geändert wird.

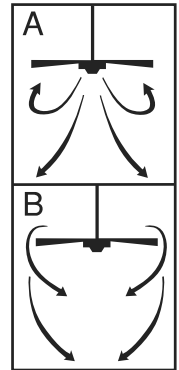

## Wartung

1. Aufgrund der typischen Ventilatorbewegungen können einige Verbindungen locker werden. Die Stützverbindungen, Halterungen und Flügelbefestigungen zweimal pro Jahr überprüfen. Sicherstellen, dass sie gut festsitzen.
2. Den Ventilator regelmäßig reinigen, damit sein Aussehen viele Jahre erhalten bleibt. Nicht mit Wasser reinigen. Dadurch kann der Motor oder das Holz beschädigt werden, oder es kommt eventuell zu einem Stromschlag.
3. Nur eine weiche Bürste oder einen fusselfreien Lappen benutzen, damit die Oberfläche nicht verkratzt wird. Die Plattierung ist mit einem Klarlack versiegelt, um eine Verfärbung, bzw. ein Anlaufen zu verhindern.
4. Der Ventilator muss nicht geölt werden. Der Motor hat dauergeschmierte Lager.

## STÖRUNGSSUCHE-ÜBERSICHT

Kommt es beim Betrieb des neuen Deckenventilators zu Störungen, kann dies Folge einer unsachgemäßen Montage, Installation oder Verkabelung sein. Manchmal werden diese Installationsfehler für Defekte am Deckenventilator gehalten. Stellen Sie Störungen fest, überprüfen Sie diese anhand der nachfolgenden Übersicht zur Störungssuche. Wenn das Problem somit nicht behoben werden kann, wenden Sie sich an einen qualifizierten Elektriker und versuchen Sie nicht, diese Reparaturen selbst durchzuführen.

### STÖRUNG

### EMPHOHLENE BEHEBUNG

- |                                     |   |
|-------------------------------------|---|
| 1. Wenn Ventilator nicht anläuft:   | <ol style="list-style-type: none"> <li>1. Die Sicherungen oder Sicherungsautomatik der Haupt- und Nebenkreise überprüfen.</li> <li>2. Die Anschlüsse am Klemmkasten überprüfen, die in den Installations-Schritten Nr. 4 durchgeführt wurden. <b>VORSICHT:</b> Darauf achten, dass die Hauptstromzufuhr unterbrochen ist.</li> <li>3. Läuft der Ventilator immer noch nicht, wenden Sie sich an einen qualifizierten Elektriker. Nehmen Sie keine Reparaturen an inneren elektrischen Verbindungen selbst vor.</li> </ol>   |
| 2. Wenn Ventilator sehr laut läuft: | <ol style="list-style-type: none"> <li>1. Sicherstellen, dass alle Schrauben im Motorgehäuse festsitzen (nicht zu sehr festgezogen).</li> <li>2. Sicherstellen, dass die Schrauben festsitzen, mit denen die Ventilatorflügelhalterungen am Motor befestigt sind.</li> <li>3. Einige Motore sind anfällig für Signale von variablen Festkörper-Drehzahlreglern. <b>KEINE</b> variablen Festkörper-Drehzahlregler <b>BENUTZEN</b>.</li> <li>4. Eine "Einlaufphase" von 24 Stunden zulassen. Die meisten, durch einen neuen Deckenventilator verursachten Geräusche verschwinden dann.</li> </ol>   |
| 3. Wenn Ventilator wackelt:         | <p>Alle Flügelblätter werden gewogen und nach Gewicht gruppiert. Natürliches Holz hat eine unterschiedliche Dichte, wodurch es selbst dann zu einem Wackeln des Ventilators kommen kann, wenn alle Flügelblätter nach Gewicht sortiert wurden. Nachfolgende Verfahren beseitigen in den meisten Fällen ein Wackeln. Das Wackeln nach jedem Schritt überprüfen.</p> <ol style="list-style-type: none"> <li>1. Sicherstellen, dass alle Flügelhalterungen fest am Motor befestigt wurden.</li> <li>2. Sicherstellen, dass Abdeckung und Deckenplatte fest am Deckenbalken befestigt sind.</li> <li>3. Wackelt der Ventilator immer noch, so kann das Gewicht durch Auswechseln zweier nebeneinanderliegender (Seite an Seite) Flügelblätter umverteilt werden und zu einem reibungslosen Betrieb führen.</li> </ol> |
| 4. Wenn Leuchte nicht funktioniert: | <ol style="list-style-type: none"> <li>1. Überprüfen, dass der Molex-Anschluß im Schaltergehäuse angeschlossen ist.</li> <li>2. Auf defekte Glühbirnen überprüfen.</li> <li>3. Funktioniert Leuchte immer noch nicht, wenden Sie sich an einen befugten Elektriker.</li> </ol>  |

## Fonctionnement

L'utilisation des commandes de vitesse de température chaude et fraîche dépend de plusieurs facteurs tels que les dimensions de la pièce, la hauteur du plafond, le nombre de ventilateurs etc. L'interrupteur à glissière commande la direction et la marche avant ou arrière.

Température chaude/interrupteur vers le bas - (Avant). Les pales du ventilateur tournent dans le sens contraire des aiguilles d'une montre. Une circulation d'air descendante crée un effet rafraîchissant, comme l'illustre la figure A. Ceci vous permet de régler votre climatiseur à une température plus élevée tout en demeurant confortable.

Température froide/interrupteur vers le haut - (Arrière). Les pales du ventilateur tournent dans le sens des aiguilles d'une montre. Une circulation d'air ascendante déplace l'air chaud du plafond, comme l'illustre la figure B. Ceci vous permet de régler votre appareil de chauffage à une température plus basse tout en demeurant confortable.

REMARQUE : Fermez et attendez que le ventilateur s'arrête avant de changer la position de l'interrupteur à glissière.

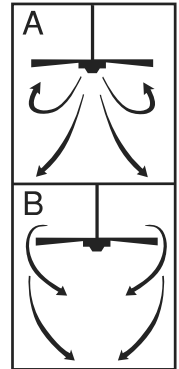

## Entretien

1. Compte tenu du mouvement naturel du ventilateur, il est possible que certains raccordements se desserrent. Vérifiez les raccordements de soutien, les supports et les assemblages de pales deux fois par année. Assurez-vous qu'ils sont fixés solidement.
2. Nettoyez votre ventilateur périodiquement afin de préserver son apparence au fil des années. N'utilisez pas d'eau lorsque vous nettoyez le ventilateur. Ceci pourrait endommager soit le moteur soit le bois ou présenter un risque d'électrocution.
3. Utilisez uniquement une brosse à poils doux ou un chiffon non pelucheux afin d'éviter d'égratigner le fini. Le recouvrement est scellé d'un verni afin de réduire au minimum la décoloration ou les ternissures.
4. Il n'est pas nécessaire de lubrifier votre ventilateur. Le moteur est équipé de roulements qui sont lubrifiés de façon permanente.

## GUIDE DE DÉPANNAGE

Si vous éprouvez des difficultés à faire fonctionner votre nouveau ventilateur de plafond, ceci peut être causé par un assemblage, une installation ou des connexions incorrects. Dans certains cas, on pourrait méprendre ces erreurs d'installation pour des défauts de fabrication. Si vous éprouvez des difficultés, veuillez consulter le guide de dépannage suivant. Si vous ne pouvez pas résoudre le problème, consultez un électricien qualifié et n'essayez pas d'effectuer des réparations électriques vous-mêmes.

### PROBLÈME

### SOLUTION PROPOSÉE

- |                                    |  |
|------------------------------------|--|
| 1. Le ventilateur ne démarre pas:  | <ol style="list-style-type: none"> <li>1. Vérifiez les fusibles du circuit primaire et du circuit de dérivation ou les fusibles du disjoncteur.</li> <li>2. Vérifiez les raccordements des fils au bloc de connexions effectués lors des étapes 4 de l'installation. ATTENTION : Assurez-vous que l'alimentation électrique principale est coupée.</li> <li>3. Si le ventilateur ne démarre toujours pas, consultez un électricien qualifié. N'essayez pas de réparer les raccordements électriques intérieurs vous-mêmes.</li> </ol>  |
| 2. Le ventilateur est bruyant:     | <ol style="list-style-type: none"> <li>1. Assurez-vous que toutes les vis du boîtier du moteur sont bien serrées (mais non excessivement).</li> <li>2. Assurez-vous que les vis qui relient le support de pales au moteur sont assez serrées.</li> <li>3. Certains moteurs de ventilateur sont sensibles aux signaux provenant de commandes de vitesses variables à semi-conducteurs. N'UTILISEZ PAS de commande de vitesses variables à semi-conducteurs.</li> <li>4. Allouez une période de rodage de 24 heures. La plupart des bruits provenant d'un nouveau ventilateur disparaîtront après cette période de rodage.</li> </ol>  |
| 3. Le ventilateur oscille:         | <p>Toutes les pales sont pesées et regroupées en fonction de leur poids. Le ventilateur peut toutefois continuer à osciller à cause de la densité inégale du bois naturel. Les mesures suivantes sont destinées à éliminer la plupart de problèmes d'oscillation. Regardez si le ventilateur oscille après chaque étape.</p> <ol style="list-style-type: none"> <li>1. Assurez-vous que les supports de pales sont bien fixés au moteur.</li> <li>2. Assurez-vous que le chapeau et le support de montage sont fermement attachés à la solive de plafond.</li> <li>3. Si la pale continue à osciller, essayez de substituer une pale par une autre (pale adjacente) afin de redistribuer le poids et d'assurer un fonctionnement plus uniforme.</li> </ol> |
| 4. L'éclairage ne fonctionne pas : | <ol style="list-style-type: none"> <li>1. Assurez-vous que le connecteur mox dans le coffrage des interrupteurs est branché.</li> <li>2. Assurez-vous que les ampoules fonctionnent.</li> <li>3. Si l'ensemble d'éclairage ne fonctionne toujours pas, contactez un électricien qualifié.</li> </ol>   |

## Funzionamento

Le impostazioni caldo/freddo dipendono da vari fattori, come la misura della stanza, l'altezza del soffitto, il numero di ventilatori presenti, ecc. L'interruttore a scorrimento regola la direzione avanti/indietro.

Posizione caldo/freddo - (avanti). Il ventilatore ruota in senso antiorario. Un flusso d'aria diretto verso il basso provoca l'effetto di raffreddamento, come illustrato nella figura A. Ciò consente di impostare il climatizzatore su una temperatura maggiore senza creare disagio.

Posizione freddo/alto - (indietro). Il ventilatore ruota in senso orario. Un flusso d'aria diretto verso l'alto fa scendere l'aria calda dalla zona del soffitto, come illustrato nella figura B. Ciò consente di impostare il riscaldamento su una temperatura minore senza creare disagio.

NOTA: spegnere il ventilatore e attendere che si arresti completamente prima di cambiare impostazione con l'interruttore a scorrimento avanti/indietro.

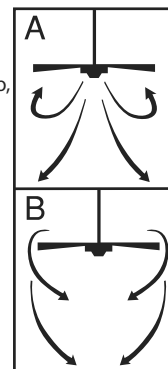

## Manutenzione

1. Data la naturale azione dinamica del ventilatore, alcuni collegamenti potrebbero allentarsi nel tempo. Controllare il collegamento al sostegno, le staffe e gli attacchi delle pale almeno ogni sei mesi. Accertarsi che i collegamenti siano saldi.
2. Pulire regolarmente il ventilatore per mantenerne l'aspetto estetico nel tempo. Non utilizzare acqua per la pulizia, al fine di non danneggiare il motore, il legno o provocare scosse elettriche.
3. Utilizzare una spazzola a setole morbide o un panno non lanoso per non graffiarne la superficie verniciata. Le pale sono state trattate con una vernice sigillante che riducono la minimo la decolorazione o l'appannatura.
4. Non è necessario oliare il ventilatore, poiché il motore è dotato di cuscinetti a sfere lubrificati in modo permanente.

## GUIDA ALLA RISOLUZIONE DELLE ANOMALIE

Una problema nel funzionamento del ventilatore può essere dovuto ad un montaggio, un'installazione o un collegamento elettrico improprio. Questi errori di installazione potrebbero a volte essere ritenuti difetti del ventilatore. Se si riscontra un difetto, leggere la presente Guida alla risoluzione delle anomalie e, qualora non sia possibile porvi rimedio, rivolgersi a un elettricista competente e non tentare di eseguire le riparazioni elettriche di persona.

### PROBLEM

1. Il ventilatore non si accende:

### FORSLAG TIL PROBLEMLØSNING

1. Controllare i fusibili della rete elettrica e della derivazione o gli interruttori di sicurezza (salvavita).
2. Controllare il cablaggio del blocchetto terminali eseguito ai passi 4 della procedura di installazione.  
ATTENZIONE: assicurarsi che l'alimentazione di rete sia stata scollegata.
3. Se il ventilatore comunque non si accende, rivolgersi a un elettricista competente. Non tentare di risolvere di persona un problema nel collegamento elettrico interno.

2. Il ventilatore è rumoroso:

1. Assicurarsi che tutte le viti dell'alloggiamento motore siano serrate (ma non eccessivamente).
2. Verificare che le viti che bloccano il vano portapale al motore siano strette.
3. Alcuni motori sono sensibili ai segnali inviati da controlli di velocità variabile a stato solido. **NON UTILIZZARE** un controllo di velocità variabile a stato solido.
4. Consentire un periodo di "rodaggio" di 24 ore. La maggior parte dei rumori associata a un nuovo ventilatore scompare dopo tale periodo.

3. Il ventilatore oscilla:

Le pale sono state raggruppate in base al peso. Il legno naturale ha una densità variabile e per questo il ventilatore potrebbe oscillare anche se tutte le pale sono calibrate. Le correzioni esposte di seguito dovrebbero eliminare gran parte delle oscillazioni. Controllare l'oscillazione dopo aver eseguito ciascun passo.

1. Controllare che tutti i portapale siano serrati saldamente sul motore.
2. Assicurarsi che la calotta e la staffa di montaggio siano serrate saldamente al trave a soffitto.
3. Se le pale continuano a oscillare, scambiare due pale adiacenti per ridistribuire il peso e portare eventualmente a un funzionamento più uniforme.

4. La luce non si accende:

1. Verificare che il connettore molex del vano interruttore sia collegato.
2. Controllare che la lampadina non sia bruciata.
3. Se il corredo per la luce comunque non funziona, rivolgersi a un elettricista competente.

## Bediening

De snelheidsinstellingen voor warm of koud weer hangen af van factoren zoals de grootte van het vertrek, de hoogte van het plafond, het aantal ventilatoren en dergelijke. De schuifschakelaar regelt de richting – vooruit of omgekeerd.

Warm weer/stand omlaag - (Vooruit). De ventilator draait tegen de richting van de klok in. Een omlaag gerichte luchtstroom heeft een koelend effect, zoals weergegeven in illustratie A. Hierdoor kunt u uw airco op een hogere temperatuur instellen zonder dat u zich minder comfortabel voelt.

Koel weer/stand omhoog - (Omgekeerd). De ventilator draait in de richting van de klok. Een omhoog gerichte luchtstroom zet de warme lucht aan het plafond in beweging, zoals weergegeven in illustratie B. Hierdoor kunt u uw verwarming op een lagere temperatuur instellen zonder dat u zich minder comfortabel voelt.

NB: Schakel de ventilator uit en wacht tot hij stilstaat voordat u de instelling vooruit/omgekeerd met de schuifschakelaar wijzigt.

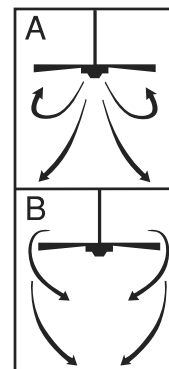

## Onderhoud

1. Door de aard van de beweging van de ventilator kunnen sommige verbindingen losraken. Controleer de steunverbindingen, beugels en bladbevestigingen tweemaal per jaar. Zorg ervoor dat ze vastzitten.
2. Reinig de ventilator geregeld zodat hij er in de loop der jaren nieuw blijft uitzien. Gebruik geen water bij het reinigen. Hierdoor kan de motor of het hout schade oplopen en kunt u een elektrische schok krijgen.
3. Gebruik alleen een zachte borstel of pluïsvrije doek om te voorkomen dat de afwerking wordt gekrast. Het materiaal is met een laklaag verzegeld om verkleuring of dof worden te voorkomen.
4. De ventilator hoeft niet geolied te worden. De motor heeft permanent gesmeerde lagers.

## VERHELPEN VAN STORINGEN

Als u problemen hebt bij het bedienen van de nieuwe plafondventilator, kan dat het gevolg zijn van verkeerde montage, installatie of bedrading. In sommige gevallen kunnen deze installatiefouten aangezien worden voor defecten. Als u problemen hebt, controleer dan eerst onderstaande tabel voor het opsporen en oplossen van problemen. Als een probleem niet kan worden opgelost, raadpleeg dan een erkende elektricien en probeer zelf geen elektrische reparaties uit te voeren.

### STORING

### AANBEVOLEN MAATREGEL

- |                                    |  |
|------------------------------------|--|
| 1. Als de ventilator niet start:   | <ol style="list-style-type: none"> <li>1. Controleer de zekeringen van de hoofd- en nevcircuits of de onderbrekers.</li> <li>2. Controleer de verbindingen van de bedrading op het kroonsteentje zoals uitgevoerd volgens stap 4. OPGELET: Zorg dat de stroom suit staat.</li> <li>3. Als de ventilator niet start, dient u een bevoegd elektricien te raadplegen. Probeer de interne elektrische aansluitingen niet zelf te repareren.</li> </ol>   |
| 2. Als de ventilator lawaai maakt: | <ol style="list-style-type: none"> <li>1. Controleer of alle schroeven in de motorbehuizing stevig vastzitten (doch niet té vast).</li> <li>2. Controleer of alle schroeven waarmee de ventilatorbladhouder aan de motor is bevestigd, goed vastzitten.</li> <li>3. Sommige ventilatormotoren zijn gevoelig voor signalen van elektronische variabele-snelheidsregelaars. GEBRUIK GEEN elektronische variabele-snelheidsregelaar.</li> <li>4. Voorzie een "inlooperperiode" van 24 uur. Het meeste lawaai dat door een nieuwe ventilator wordt voortgebracht zal na deze periode verdwijnen.</li> </ol>  |
| 3. Als de ventilator slingeret:    | <p>Het gewicht van alle bladen is gebalanceerd en de bladen zijn volgens gewicht gegroepeerd. Natuurhout varieert in dichtheid waardoor de ventilator kan slingeren, zelfs als de gewichten van de bladen onderling zijn gebalanceerd. De volgende procedures dienen het slingeren grotendeels te elimineren. Controleer op slingeren na elke stap.</p> <ol style="list-style-type: none"> <li>1. Controleer of alle bladhouders stevig aan de motor vastzitten.</li> <li>2. Vergewis u dat de plafondkap en montagebeugel stevig aan de plafondbalk zijn vastgemaakt.</li> <li>3. Als het blad nog steeds merkbaar slingeret, kunt u twee naast elkaar liggende bladen verwisselen om het gewicht anders te spreiden, wat mogelijk tot een meer evenwichtige werking zal leiden.</li> </ol> |
| 4. Als het licht niet werkt:       | <ol style="list-style-type: none"> <li>1. Controleer of de molexconnector in de schakelaarbehuizing is aangesloten</li> <li>2. Controleer op defecte lampen.</li> <li>3. Als de verlichtingsset nog steeds niet werkt, neemt u contact op met een bevoegd elektricien voor hulp.</li> </ol>  |

## Operación

Las velocidades para clima cálido o frío dependen de factores como el tamaño de la habitación, la altura del ventilador, el número de ventiladores, etc. El conmutador de tipo deslizante controla la dirección, hacia adelante o hacia atrás.

Clima cálido/posición hacia abajo - (Adelante) El ventilador gira en sentido contrahorario. Una corriente de aire descendente crea un efecto refrescante como lo indica la ilustración A. Esto le permite ajustar el aire acondicionado a una temperatura más alta sin que afecte su comodidad.

Clima frío/posición hacia arriba - (Atrás) El ventilador gira en sentido de las agujas del reloj. Una corriente de aire ascendente aleja el aire caliente del área del ventilador de techo como lo indica la ilustración B. Esto le permite ajustar la calefacción a un nivel más bajo sin que afecte su comodidad.

NOTA: Apague el ventilador y espere a que se detenga antes de cambiar la dirección de adelante/atrás con el conmutador de tipo deslizante.

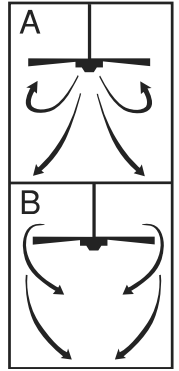

## Mantenimiento

1. El movimiento natural del ventilador podría hacer que se aflojen algunas conexiones. Verifique las conexiones de soporte, las piezas de fijación y los accesorios de las paletas dos veces al año. Cerciérese de que estén aseguradas.
2. Limpie el ventilador periódicamente para ayudar a mantener su apariencia nueva con el correr de los años. No use agua para limpiarlo, ya que podría dañar el motor o la madera o causar descarga eléctrica.
3. Use sólo un cepillo blando o un trapo sin pelusa para no rayar el acabado. El enchapado está sellado con una capa de laca para minimizar la decoloración o pérdida del brillo.
4. No hay necesidad de aceitar el ventilador. El motor tiene cojinetes de lubricación permanente.

## GUÍA PARA SOLUCIONAR PROBLEMAS

Si tiene dificultades para hacer funcionar su nuevo ventilador, podría ser a causa del armado, instalación o cableado incorrectos. En algunos casos, estos errores de instalación podrían ser confundidos con defectos. Si experimenta alguna falla, consulte esta guía para solucionar problemas. Si no puede solucionar el problema, consulte a un electricista autorizado y no intente reparar conexiones eléctricas.

### PROBLEMA

### SOLUCIÓN SUGERIDA

1. Si el ventilador no arranca:

1. Compruebe los fusibles o disyuntores principales y del circuito derivado.
2. Compruebe el cableado del bloque de terminales como lo hizo en el paso No. 4 de la instalación.  
ADVERTENCIA: Asegúrese de que la alimentación principal esté apagada.
3. Si el ventilador no arranca, póngase en contacto con un electricista calificado. No intente reparar conexiones eléctricas internas.

2. Si el ventilador es ruidoso:

1. Compruebe para asegurarse de que todos los tornillos del alojamiento del motor estén ajustados (no los apriete demasiado).
2. Compruebe para asegurarse de que los tornillos que fijan el soporte de la paleta del ventilador al motor estén apretados.
3. Algunos motores de ventilador son sensibles a las señales de los controles de velocidad variable de estado sólido para motores. NO USE un control de velocidad variable de estado sólido.
4. Permita el "rodaje" del ventilador durante un período de 24 horas. La mayoría de los ruidos asociados con el ventilador nuevo desaparecerán después de este período.

3. Si el ventilador oscila:

Todas las paletas se pesan y agrupan según el peso. Las maderas naturales varían en densidad y podrían hacer que el ventilador oscile aún cuando todas las paletas estén agrupadas por peso. Los siguientes procedimientos deberían eliminar la mayoría de los problemas de oscilación. Verifique la oscilación después de cada paso.

1. Verifique que todos los soportes de las paletas estén firmemente aseguradas al motor.
2. Asegúrese de que el dosel y el soporte de montaje estén firmemente asegurados a la viga del cielorraso.
3. Si la oscilación de la paleta sigue siendo visible, es posible que al intercambiar dos paletas adyacentes (lado a lado) se redistribuya el peso y el funcionamiento sea más suave.

4. Si la luz no funciona:

1. Verifique que el conector molex del alojamiento del interruptor esté conectado.
2. Compruebe si hay lámparas defectuosas.
3. Si el conjunto de luces no funciona, póngase en contacto con un electricista calificado.

## Funcionamento

As velocidades para clima quente ou frio dependem de factores como o tamanho da dependência, a altura da ventoinha, o número de ventoinhas, etc. O comutador de tipo deslizante controla a direcção do movimento do ar, de cima para baixo ou de baixo para cima.

Clima quente / posição para baixo - (movimento do ar de cima para baixo) A ventoinha gira no sentido contrário ao do movimento dos ponteiros do relógio. Uma corrente de ar descendente cria um efeito refrescante como indicado na ilustração A. Isto permite ajustar o ar condicionado a uma temperatura mais elevada sem afectar a comodidade das pessoas.

Clima frio / posição para cima - (movimento do ar de baixo para cima) A ventoinha gira no sentido do movimento dos ponteiros do relógio. Uma corrente de ar ascendente afasta o ar quente da área da ventoinha de tecto como indicado na ilustração B. Isto permite ajustar o sistema de aquecimento a um nível mais baixo sem afectar a comodidade das pessoas.

NOTA: Desligar a ventoinha e esperar que se detenha antes de mudar a direcção do movimento do ar de cima para baixo ou de baixo para cima com o comutador de tipo deslizante.

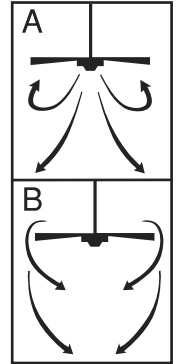

## Manutenção

1. O movimento natural da ventoinha pode fazer com que algumas ligações fiquem frouxas. Verificar as conexões de suporte, as peças de fixação e os acessórios das pás, duas vezes por ano. Certificar-se de que se encontram bem apertadas.
2. Limpar periodicamente a ventoinha para ajudar a manter a sua aparência de nova com o correr dos anos. Não utilizar água para a limpar, dado que poderia danificar o motor ou a madeira, ou causar uma descarga eléctrica.
3. Usar apenas uma escova suave ou um pano que não largue pelos, para não riscar o acabamento. As partes chapeadas estão cobertas com uma camada de verniz para minimizar a descoloração ou a perda do brilho.
4. Não há necessidade de olear a ventoinha. O motor tem chumaceiras de lubrificação permanente.

## GUIA PARA SOLUCIONAR PROBLEMAS

Se se tiver alguma dificuldade para fazer funcionar a ventoinha nova, pode ser que a causa seja da ensamblem, da instalação ou da cablagem incorrectas. Em alguns casos, estes erros de instalação poderiam ser confundidos com defeitos do produto. Se se verificar alguma falha, consultar este guia para solucionar problemas. Se não se puder solucionar o problema, consultar um electricista autorizado e não tentar reparar ligações eléctricas.

PROBLEMA	SOLUÇÃO SUGERIDA
1. Se a ventoinha não arrancar:	<ol style="list-style-type: none"> <li>1. Verificar os fusíveis ou os disjuntores principais e os do circuito derivado.</li> <li>2. Verificar a cablagem do bloco de terminais como se fez no passo n.º 4 da instalação. ADVERTÊNCIA: Verificar, em primeiro lugar, que a alimentação principal se encontra desligada.</li> <li>3. Se a ventoinha não arrancar, o melhor conselho é contactar um electricista qualificado. Não tentar reparar ligações eléctricas internas.</li> </ol>
2. Se a ventoinha fizer muito ruído:	<ol style="list-style-type: none"> <li>1. Verificar todos os parafusos do alojamento do motor para se assegurar de que se encontram bem ajustados (não os apertar demasiado).</li> <li>2. Verificar os parafusos que fixam os suportes das pás da ventoinha ao motor, para se assegurar de que se encontram bem apertados.</li> <li>3. Alguns motores de ventoinha são sensíveis aos sinais dos controladores de velocidade variável de estado sólido para motores. NÃO UTILIZAR um controlador de velocidade variável de estado sólido.</li> <li>4. Permitir a "rodagem" da ventoinha durante um período de 24 horas. A maioria dos ruídos associados com a ventoinha nova desaparecerão depois deste período.</li> </ol>
3. Se a ventoinha oscilar:	<p>Todas as pás são pesadas e agrupadas de acordo com o seu peso. A densidade das madeiras naturais varia e pode fazer com que a ventoinha oscile, apesar de todas as pás se encontrarem agrupadas por peso. Os procedimentos seguintes deveriam eliminar a maioria dos problemas de oscilação. Verificar a oscilação depois de cada passo.</p> <ol style="list-style-type: none"> <li>1. Verificar que todos os suportes das pás estão firmemente aparafusados ao motor.</li> <li>2. Assegurar-se de que o copo e o suporte de montagem estão firmemente aparafusados à viga do tecto.</li> <li>3. Se a oscilação da pá continuar a ser visível, é possível que, ao mudar duas pás adjacentes (uma a seguir à outra) se redistribua o peso, e o funcionamento passe a ser mais suave.</li> </ol>
4. Si a luz no funciona:	<ol style="list-style-type: none"> <li>1. Verificar que o conector moxer do alojamento do interruptor está ligado.</li> <li>2. Comprovar se existem lâmpadas defeituosas.</li> <li>3. Se o conjunto das luzes não funcionar, pôr-se em contacto com um electricista qualificado.</li> </ol>

## Drift

Hastighetsinnstilling for varmt og kaldt vær vil avhenge av faktorer som romstørrelse, takhøyde, antall vifter osv. Glidebryteren styrer rotasjonsretningen (forover eller revers).

Varmt vær – (forover) - Viften roterer moturs. En nedadgående luftstrøm skaper en avkjølende effekt som vist i illustrasjon A. Dette tillater at luftkondisjoneringen kan settes til en høyere temperatur uten å påvirke komfortnivået.

Kaldt vær – (Revers) - Viften roterer medurs. En oppadgående luftstrøm leder varm luft bort fra taket som vist i illustrasjon B. Dette tillater at romvarmen kan settes til en lavere temperatur uten å påvirke komfortnivået.

MERKNAD: Slå av viften og vent til den har stanset helt opp før du endrer glidebryterens forover/revers-posisjon.

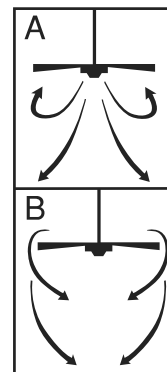

## Vedlikehold

1. På grunn av viftens naturlige bevegelser, kan enkelte tilkoblinger løsne over tid. Kontroller forbindelsen til bærekonstruksjon, braketter og viftebladoppheng to ganger per år. Forsikre deg om at alt sitter godt fast.
2. Periodisk rengjøring av viften bidrar til å vedlikeholde viftens utseende. Ikke bruk vann ved rengjøring. Vann kan ødelegge motoren eller treverket, eller i verste fall medføre elektrisk støt.
3. Bruk utelukkende en myk børste eller klut for å unngå riper. Overflaten har et tynt lag lakk som beskyttelse mot misfarging og falming.
4. Det er ikke nødvendig å smøre viften med olje. Motoren har permanent smurte lagre.

## FEILSØKINGSGUIDE

Hvis du har problemer med å bruke den nye viften, kan det skyldes feil montering, feil installering eller feil ledningskobling. I enkelte tilfeller kan disse installeringsfeilene oppfattes som mangler ved viften. Hvis du finner feil, vennligst kontroller denne feilsøkingsguiden. Hvis et problem ikke løses, vennligst konsulter en autorisert elektriker og ikke begi deg ut på å reparere det elektriske anlegget selv.

### PROBLEM

### FORSLAG TIL PROBLEMLØSNING

1. Hvis viften ikke starter:
  1. Kontroller hoved- og grensikringer samt eventuelle overbelastningsbrytere.
  2. Kontroller tilkoblingspunktene som ble utført i monterings trinn #4.  
FORSIKTIG: Sørg for at strømmen er slått av.
  3. Kontakt en kvalifisert elektriker hvis viften ikke vil starte. Ikke gjør forsøk på feilsøking i de indre elektriske forbindelsene på egen hånd.
2. Hvis viften gir ulyder:
  1. Kontroller at alle skruene i motorhuset er passende tilskrudd (ikke for stramme).
  2. Forsikre deg om at skruene som fester viftebladholderen til motoren er godt tilskrudd.
  3. Enkelte viftemotorer er sensitive for signaler fra variable hastighetsregulatorer av monolittisk type. IKKE BRUK en monolittisk hastighetsregulator
  4. Tillat en "innkjøringstid" på 24 timer. Det meste av støyen fra en ny vifte vil forsvinne i løpet av denne tiden.
3. Hvis viften slingrer/er i ubalanse:
 

Alle vifteblad er veiet og gruppert etter vekt. Tettheten i naturlig treverk varierer. Det kan medføre at viften slingrer/er ustabil selv om alle viftebladene er sortert etter vekt. Følgende fremgangsmåte bør eliminere det meste av slingringen/ustabiliteten. Kontroller mht. slingring etter hvert trinn.

  1. Kontroller at alle viftebladholdere er skrudd godt fast til motoren.
  2. Forsikre deg om at canopy-enheten og monteringsbraketten er skrudd godt fast i takets bærekonstruksjon.
  3. Hvis viftebladet fremdeles slingrer kan det hjelpe å bytte plassering for vifteblad som står vis á vis hverandre, ettersom vektfordelingen da endres.
4. Hvis lyset ikke virker:
  1. Kontroller at molex-pluggen i bryterhuset er tilkoblet
  2. Sjekk om det finnes defekte lyspærer.
  3. Kontakt en kvalifisert elektriker dersom belysningssettet fremdeles ikke virker.

## Drift

Hastighetsinställningar för varmt eller svalt väder beror på omständigheter som rummets storlek, takhöjd, antal fläktar osv. Skjutomkopplaren reglerar riktningen – framåt och omvänd riktning.

Varmt väder/nedåtriktad – (Framåt). Fläkten roterar i motsolsriktning. En nedåtriktad luftström ger en svalkande effekt, se illustration A. Detta låter dig ställa in luftkonditioneringen på en högre temperatur utan att påverka ditt välbefinnande.

Svalt väder/uppåtriktad – (Omvänd riktning). Fläkten roterar i medsolsriktning. En uppåtriktad luftström driver varm luft från under taket, se illustration B. Detta låter dig ställa in värmen på en lägre temperatur utan att påverka ditt välbefinnande.

OBS!: Stäng av fläkten och låt den stanna innan du ändrar inställningen på framåt/omvänd-skjutomkopplaren.

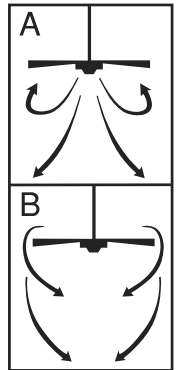

## Underhåll

1. En del anslutningar kan lossna på grund av fläktens normala rörelse. Kontrollera upphängningsmontering, fästen och vinganslutningar två gånger om året. Var säker på att de sitter fast.
2. Rengör fläkten då och då för att bibehålla dess utseende som ny under årens lopp. Använd inte vatten till rengöring. Detta skulle kunna skada motorn, eller träet, eller möjligen orsaka elektrisk stöt.
3. Använd endast en mjuk borste eller luddfri duk för att undvika repor på ytan. Pläteringen har behandlats med skyddslackering för att förebygga missfärgning eller anlöpning.
4. Din fläkt behöver inte oljas. Motorn har permanentsmörjda lager.

## FELSÖKNINGSGUIDE

Om du har problem med din nya takfläkt, kan det bero på att den är felinstallerad eller fel hopsatt. I vissa fall kan dessa fel misstas för defekter. Om du har problem, kontrollera först denna felsökningsguide. Om ett problem inte kan lösas, vänd dig till en kvalificerad elektriker. Försök inte göra några elektriska reparationer själv.

### FEL

1. Om fläkten inte startar:

### FÖRSLAG TILL AVHJÄLPNING:

1. Kontrollera säkringarna för huvudströmkrets och strömförgrening, eller överspänningsskydd.
2. Kontrollera ledningsanslutningarna för anslutningsplinten som det utfördes i steg 4 under installationen.  
VARNING: Var säker på att strömmen är avstängd.
3. Om fläkten fortfarande inte startar, kontakta en kvalificerad elektriker. Försök inte själv med felsökning på interna elektriska anslutningar.

2. Om fläkten låter illa:

1. Kontrollera att alla skruvar i motorhuset är väl åtdragna (men inte för hårt ansatta).
2. Kontrollera att skruvarna som håller fast fläktvingshållaren på motorn är åtdragna.
3. En del fläktmotorer är känsliga för signaler från statiska hastighetsväljare. ANVÄND INTE en statisk hastighetsväljare.
4. Räkna med en "inkörningstid" på 24 timmar. De flesta ljud som förekommer i samband med en ny fläkt försvinner efter denna period.

3. Om fläkten svajar:

Alla fläktvingar vägs och grupperas enligt vikt. Naturligt trä varierar i densitet, vilket skulle kunna orsaka att fläkten svajar även om vingarna är viktmatchade. Följande procedurer bör eliminera det mesta av svajningen. Kontrollera svajningen efter varje steg.

1. Kontrollera att alla vinghållare är säkert fastskruvade på motorn.
2. Var säker på att armaturkåpan och monteringshållaren är väl fastskruvade i en innertakregel.
3. Om det fortfarande märks att vingarna svajar, kan man låta två vingar som sitter sida vid sida byta plats med varandra; detta kan fördela om vikten och möjligen resultera i smidigare drift.

4. Om lampan inte fungerar:

1. Kontrollera att molexkontakten i strömbrytarhuset är ansluten.
2. Se efter om glödlamporna är trasiga.
3. Om belysningsssatsen ändå inte fungerar, kontakta en kvalificerad elektriker för att få hjälp.



## Käyttö

Sopivat nopeusasetukset lämmintä ja kylmää ilmaa varten riippuvat mm. huoneen koosta, korkeudesta ja tuulettimien määrästä. Liukukytkimellä ohjataan suuntaa eteen- tai taaksepäin.

Lämminilma-/ala-asento (eteen) – Tuuletin pyörii vastapäivään. Alaspäin suuntautunut ilmavirta saa aikaan viilentävän vaikutuksen kuvan A mukaisesti. Tämän ansiosta voit asettaa ilmastointilaitteesi korkeammalle lämpötila-asetukselle ilman, että se vaikuttaa oleskelumukavuuteesi.

Kylmäilma-/yläasento (taakse) – Tuuletin pyörii myötäpäivään. Ylöspäin suuntautunut ilmavirta siirtää lämmintä ilmaa katosta kuvan B mukaisesti. Tämän ansiosta voit asettaa lämmityslaitteesi pienemmälle lämpötila-asetukselle ilman, että se vaikuttaa oleskelumukavuuteesi.

HUOMAUTUS: Sammuta tuuletin ja odota, että se pysähtyy, ennen kuin vaihdat asetusta eteen-/taaksekytkimestä.

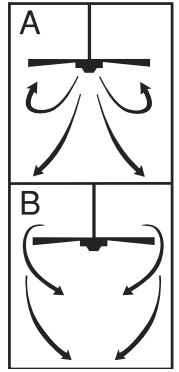

## Kunnossapito

- Tuulettimen luonnollisen liikkeen seurauksena jotkin liitokset saattavat löystyä. Tarkasta tukiliitännät, kiinnittimet ja terien kiinnitys kaksi kertaa vuodessa. Varmista, että ne ovat kunnolla kiinni.
- Puhdista tuuletin ajoittain, jotta se pysyy uuden näköisenä. Älä käytä puhdistamiseen vettä. Tämä saattaa vahingoittaa moottoria tai puuta tai aiheuttaa mahdollisesti sähköiskun.
- Käytä vain pehmeää harjaa tai nukkaamatonta kangasta, jotta pinnoite ei naarmuunnu. Pinnoitus on suojattu lakalla värjäytymisen ja haalistumisen pienentämiseksi.
- Tuuletinta ei tarvitse voidella. Moottorissa on kestovoidellut laakerit.

## VIANMÄÄRITYSOPAS

Jos uuden kattotuulettimesi käytössä on ongelmia, se saattaa johtua väärästä kokoamisesta, asennuksesta tai johdotuksesta. Joissain tapauksissa näitä asennusvirheitä saatetaan pitää erheellisesti laitteen vikoina. Jos toiminnassa on ongelmia, käy läpi tämä vianmäärityskaavio. Jos ongelmaa ei voida ratkaista, ota yhteys valtuutettuun sähköasentajaan. Älä yritä tehdä korjauksia itse.

ONGELMA	RATKAISUEHDOTUS
1. Jos tuuletin ei käynnisty:	<ol style="list-style-type: none"> <li>Tarkasta pää- ja lisäsulakkeet ja virrankatkaisimet.</li> <li>Tarkasta jakorasian kytkennät, että ne on suoritettu asennusohjeiden kohdassa 4 mainitulla tavalla. VAROITUS: Varmista, että päävirta on katkaistu.</li> <li>Jos tuuletin ei vielä käynnisty, ota yhteys sähköasentajaan. Älä yritä itse suorittaa sisäisten sähköliitännöiden vianmääritystä.</li> </ol>
2. Jos tuuletin on äänekäs:	<ol style="list-style-type: none"> <li>Tarkasta, että kaikki moottorikotelon ruuvit ovat sopivan tiukassa (ei liian tiukassa).</li> <li>Tarkasta, että ruuvit, jotka kiinnittävät lavan pitimen moottoriin, ovat tiukassa.</li> <li>Joidenkin tuulettimien moottorit ovat herkkiä puolijohdenopeussäätimille. ÄLÄ KÄYTTÄ puolijohdenopeussäädintä.</li> <li>Ota huomioon 24 tunnin "sisäänajovaihe". Useimmat uuden tuulettimen äänet häviävät tässä ajassa.</li> </ol>
3. Jos tuuletin huojuu:	<p>Kaikki lavat on punnittu ja ryhmitelty painon mukaan. Luonnollinen puu vaihtelee tiheydeltään, mikä saattaa aiheuttaa tuulettimen huojuntaa, vaikka kaikki lavat olisivatkin saman painoisia. Seuraavan toimenpiteen tulisi poistaa ensin huojunta. Tarkasta huojunta kunkin vaiheen jälkeen.</p> <ol style="list-style-type: none"> <li>Tarkasta, että kaikki lapojen pitimet on kiinnitetty tiukasti moottoriin.</li> <li>Varmista, että kupu ja kiinnitin on kiristetty tiukasti kattopalkkiin.</li> <li>Jos lavat yhä huojuvat selvästi, kahden vierekkäisen lavan vaihtaminen keskenään voi jakaa painon uudelleen ja saada toiminnasta tasaisempaa.</li> </ol>
4. Jos valo ei toimi:	<ol style="list-style-type: none"> <li>Tarkasta, että kytkinkotelossa oleva molex-liitin on kytketty.</li> <li>Tarkasta, onko lamppu palanut.</li> <li>Jos valo ei vielä toimi, ota yhteys sähköasentajaan.</li> </ol>

## Drift

Hastigheds stillinger ved varmt eller koldt vejr afhænger af forhold såsom rummets størrelse, loftets højde, antal af ventilatorer m.m. Glidekontakten kontrollerer retning, frem eller baglæns.

Varmt vejr – (Frem) Ventilator drejer mod uret. Luftstrøm i nedadgående retning giver svalende effekt som vist på billede A. Dette muliggør at du sætter din air konditioner på højere temperatur uden at mindske dit velbefindende.

Koldt vejr - (Baglæns) Ventilator drejer med uret. Luftstrøm i opadgående retning flytter det varme luft væk fra loftområde som vist på billede B. Dette muliggør at du sætter din opvarmning på lavere temperatur uden at mindske dit velbefindende.

BEMÆRK: Sluk for ventilatoren og vent til den stopper, før du skifter indstilling på frem/baglæns glidekontakt.

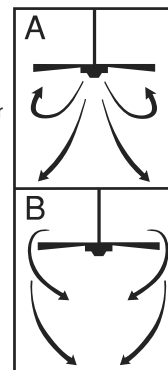

## Vedligeholdelse

- På grund af ventilatorens normal bevægelse kan det forekomme, at nogle forbindelser bliver løsnet. Efterse forbindelser, holdere og vingephæng to gange om året. Sørg for at de er sikre.
- Rengør ventilatoren regelmæssigt for at opretholde dens ny udseende i mange år. Brug ikke vand til rengøring. Dette kunne beskadige motoren, træet eller eventuelt forårsage elektrisk stød.
- Brug kun en blød børste eller fnugfri klud for at undgå ridser på overflader. Overflader er forsejlet med lak for at minimere misfarvning og anløbning.
- Der behøves ikke at oliere ventilatoren. Motoren har permanent smurte lejer.

## VEJLEDNING VED PROBLEMLØSNING

Hvis du har problemer med at få din nye loftventilator til at virke, kan det skyldes forkert kobling, montering eller ledningstilslutning, i visse tilfælde kan disse installationsfejl forveksles med defekter. Hvis du erfarer nogle fejl, check venligst denne Vejledning ved problemløsning. Hvis problemet ikke kan afhjælpes, søg venligst hjælp fra en autoriseret elektriker og forsøg ikke selv at udføre elektriske reparationer.

### PROBLEM

### LØSNINGSFORSLAG

- |                                     |  |
|-------------------------------------|--|
| 1. Hvis ventilator vil ikke starte: | <ol style="list-style-type: none"> <li>1. Check hoved- og lokale sikringer og strømafbrydere.</li> <li>2. Check ledningsforbindelser på monteringsholderen udførte i trin 4 af installationen.<br/>FORSIGTIGT: Sørg for at hovedstrømafbryder er slukket.</li> <li>3. Hvis ventilatoren vil stadigvæk ikke starte, tilkald en autoriseret elektriker. Forsøg ikke selv at afhjælpe eventuelle problemer i de indre elektriske forbindelser.</li> </ol>   |
| 2. Hvis ventilator lyder støjende:  | <ol style="list-style-type: none"> <li>1. Check at alle skruer i motorhuset er tætsluttende (ikke for tæt).</li> <li>2. Check at de skruer, som fæstner ventilator vingeholder til motoren, er skruet tæt til.</li> <li>3. Nogle ventilatormotorer er følsomme over for signaler fra Solid State variable hastighedskontroller. BRUG IKKE Solid State variable hastighedskontroller.</li> <li>4. Tillad indkøringsperioden på 24 timer. De fleste støjgener fra den nye ventilator vil forsvinde efter indkøring.</li> </ol>   |
| 3. Hvis ventilator ryster:          | <p>Alle vinger blev vejret og grupperet efter vægten. Normale træsorter varierer i densiteten, og det kan medfølge, at ventilatoren vil ryste til trods for, at alle vinger blev tilpasset i vægten. De følgende fremgangsmåder skulle eliminere de fleste rystelser. Check for rystelser efter hvert trin:</p> <ol style="list-style-type: none"> <li>1. Check at alle vingeholdere er skruet tæt til motoren</li> <li>2. Sørg for at dæksel og monteringsholder er fæstnet på sikker vis til loftbjælken.</li> <li>3. Hvis vingerystelser er stadigvæk mærkbare, kan positionsbytning af to nabovinger (sidelæns) omfordele vægten og muligvis resultere i en mere jævn kørsel.</li> </ol> |
| 4. Hvis lyset ikke virker:          | <ol style="list-style-type: none"> <li>1. Check om moxer-kontakten i afbryderhuset er tilsluttet.</li> <li>2. Check for fejl i elektriske pærer.</li> <li>3. Hvis lysarmaturet stadigvæk ikke virker, tilkald autoriseret elektriker for at hjælpe.</li> </ol>   |

## Obsługa

Ustawienia prędkości przy ciepłej i zimnej pogodzie zależą od czynników, takich jak wielkość pomieszczenia, wysokość sufitu, ilość wentylatorów, itd. Przełącznik suwakowy kontroluje kierunek, do przodu lub do tyłu.

Ciepła pogoda – (do przodu) wentylator obraca się w kierunku przeciwnym do kierunku wskazówek zegara. Przepływ powietrza w dół stwarza efekt chłodzący tak, jak pokazane jest na ilustracji A. Pozwala to na ustawienie termostatu urządzeń klimatyzacyjnych na wyższą temperaturę bez wpływu na wygodę.

Ciepła pogoda – (do tyłu) wentylator obraca się w kierunku wskazówek zegara. Przepływ powietrza w górę przemieszcza gorące powietrze z okolic sufitu tak, jak pokazane jest na ilustracji B. Pozwala to na ustawienie termostatu ogrzewania na niższą temperaturę bez wpływu na wygodę.

UWAGA: Przed zmianą ustawienia kierunku przełącznika suwakowego do przodu lub do tyłu należy wyłączyć wentylator i poczekać, aż się zatrzyma.

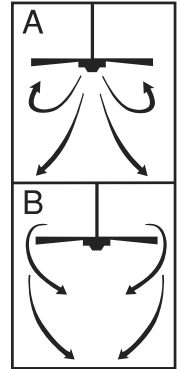

## Konserwacja

1. Z powodu naturalnego ruchu wentylatora, niektóre połączenia mogą się poluzować. Należy dwa razy w roku sprawdzać połączenia wspierające, wsporniki i połączenia śmigieł. Należy się upewnić, że są one zabezpieczone.
2. Wentylator należy od czasu do czasu czyścić, aby utrzymać przez wiele lat jego nowy wygląd. Do czyszczenia nie należy używać wody. Mogłoby to uszkodzić silnik, lub drzewo albo spowodować porażenie prądem.
3. Należy używać tylko miękkiej szczoteczki lub szmatki nie pozostawiającej pyłku, aby uniknąć zadrapania powierzchni. Warstwa powlekająca jest zabezpieczona jest warstwą lakieru, aby ograniczyć do minimum zmianę barwy lub powstawanie nalotu.
4. Nie ma potrzeby oliwić wentylatora. Jego silnik ma permanentnie naoliwione łożyska.

## PORADNIK WYKRYWANIA I NAPRAWIANIA USTEREK

Przyczyną trudności w posługiwaniu się Twoim nowym wentylatorem sufitowym może być nieodpowiednie złożenie, instalacja lub założenie połączeń elektrycznych. W pewnych przypadkach tego rodzaju nieodpowiednia instalacja może być brana za wadę urządzenia. W przypadku jakiegokolwiek usterki, należy się zapoznać z tym „Poradnikiem wykrywania i naprawiania usterek”. Jeśli problem nie daje się naprawić należy się zgłosić do wykwalifikowanego elektryka; nie należy próbować naprawiać samemu instalacji elektrycznych.

### PROBLEM

### PROPONOWANA NAPRAWA

- |                                     |   |
|-------------------------------------|---|
| 1. Jeśli wentylator nie pracuje:    | <ol style="list-style-type: none"> <li>1. Sprawdź bezpieczniki lub automatyczne wyłączniki głównych i odgałęzionych obwodów elektrycznych.</li> <li>2. Sprawdź połączenia łączówki tak, jak jest to opisane w punkcie 4 instalacji.<br/>(UWAGA! Upewnij się, że główny dopływ prądu jest wyłączony.)</li> <li>3. Jeśli wentylator nadal nie działa, skontaktuj się z wykwalifikowanym elektrykiem. Nie próbuj sam naprawiać wewnętrznych połączeń elektrycznych.</li> </ol>   |
| 2. Jeśli wentylator jest za głośny: | <ol style="list-style-type: none"> <li>1. Upewnij się, że wszystkie śruby w kloszu są dobrze (ale nie za ciasno) przykręcone.</li> <li>2. Upewnij się, że śruby, które łączą obsadę śmigieł wentylatora z silnikiem są ciasno przyśrubowane.</li> <li>3. Niektóre silniki wentylatorów są wrażliwe na sygnały z półprzewodnikowych sterowników zmiennej prędkości. NIE UŻYWAJ półprzewodnikowych sterowników zmiennej prędkości.</li> <li>4. Pozwól na 24-godzinny "czas docierania". Większość hałasów związanych z nowym wentylatorem powinno do tego czasu ustąpić.</li> </ol>   |
| 3. Jeśli wentylator się chybocze:   | <p>Wszystkie śmigła są ważone i grupowane według wagi. Naturalne drzewo różni się ciężarem właściwym, co może spowodować, że wentylator będzie się chybotać, mimo że wszystkie śmigła są dopasowane według wagi. Następujące postępowanie powinno w dużej mierze zlikwidować chybotanie. Sprawdź, czy wentylator się chybocze po każdym etapie.</p> <ol style="list-style-type: none"> <li>1. Sprawdź, czy wszystkie obsady śmigieł są solidnie przytwierdzone do silnika.</li> <li>2. Upewnij się, że czasza i wspornik są solidnie przymocowane do belki stropowej sufitu.</li> <li>3. Jeśli chybotanie się jest nadal zauważalne, wzajemna wymiana dwóch sąsiednich (położonych obok siebie) śmigieł może rozłożyć lepiej wagę i może poprawić jednolitość obrotów.</li> </ol> |
| 4. Jeśli światło się nie świeci:    | <ol style="list-style-type: none"> <li>1. Upewnij się, że złącze molex w obudowie wyłącznika jest podłączone.</li> <li>2. Sprawdź, czy wszystkie żarówki działają.</li> <li>3. Jeśli oprawa oświetleniowa nie działa, poproś o pomoc wykwalifikowanego elektryka.</li> </ol>  |

## Управление

Скорость вращения вентилятора в теплую или прохладную погоду зависит от таких факторов, как размеры помещения, высота потолков, количество вентиляторов и пр. Направление движения вентилятора можно регулировать с помощью реверсивного переключателя.

Теплая погода – (вращение вперед), вентилятор вращается против часовой стрелки. Движение воздуха книзу создает охлаждающий эффект, как показано на рис. А. Это позволяет вам установить кондиционер на более высокую температуру, не жертвуя вашим комфортом.

Прохладная погода – (вращение в обратном направлении), вентилятор вращается по часовой стрелке. Движение воздуха вверх перемещает теплый воздух с потолка, как показано на рис. В. Это позволяет вам снизить температуру обогревателя, не жертвуя вашим комфортом.

**ЗАМЕЧАНИЕ:** Прежде чем менять направление вращения вентилятора с помощью реверсивного переключателя, вентилятор следует выключить и подождать, чтобы он остановился.

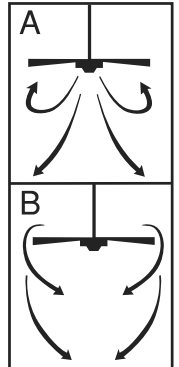

## Техническое обслуживание

1. В результате движения вентилятора некоторые соединения могут ослабнуть. Соединения опор, кронштейнов и лопастей вентилятора следует проверять два раза в год. Необходимо убедиться в том, что эти элементы надежно закреплены.
2. Периодически следует чистить вентилятор, чтобы он продолжал выглядеть новым в течение долгих лет. Для очистки вентилятора не следует использовать воду. Это может повредить мотор или деревянные части конструкции, а также привести к удару током.
3. Чтобы не поцарапать отделку, рекомендуется использовать только мягкую щетку или безворсовую ткань. Для предотвращения обесцвечивания или потускнения покрытия на него нанесен слой лака.
4. Вентилятор не требует смазки. Подшипники мотора смазаны на весь срок службы вентилятора.

## РУКОВОДСТВО ПО УСТРАНЕНИЮ НЕИСПРАВНОСТЕЙ

Если ваш новый вентилятор не работает, это может быть результатом неправильной сборки, установки или подключения. В некоторых случаях неправильная установка может быть принята за неисправность. При возникновении каких бы то ни было неполадок в работе вентилятора мы рекомендуем вам обратиться к данному Руководству по устранению неисправностей. Если вы не нашли решения для проблемы, с которой вы столкнулись, следует обратиться к лицензированному электрику. Ни в коем случае не следует пытаться самостоятельно выполнить какие бы то ни было электроремонтные работы.

### НЕИСПРАВНОСТЬ

1. Если вентилятор не включается:

### ПРЕДЛАГАЕМЫЙ СПОСОБ ПОЧИНКИ

1. Проверить предохранители на главной цепи и на ответвлении.
2. Проверить соединения распределительной коробки, выполненные в ходе этапа 4 установки.  
ОСТОРОЖНО: Предварительно убедитесь в том, что вентилятор отключен от сети.
4. Если вентилятор по-прежнему не включается, обратитесь к квалифицированному электрику. Категорически воспрещается пытаться самостоятельно починить находящиеся внутри электрические соединения.

2. Если вентилятор шумит:

1. Убедитесь в том, что все винты в корпусе мотора плотно завинчены (винты не следует чрезмерно затягивать).
2. Проверьте, завинчены ли винты, соединяющие держатель крыльев вентилятора с мотором.
3. Некоторые моторы вентиляторов реагируют на сигналы транзисторных регуляторов скорости. НЕ СЛЕДУЕТ ИСПОЛЬЗОВАТЬ транзисторный регулятор скорости.
4. Подождите, чтобы прошел «период обкатки» (24 часа). Большая часть шумов, возникающих при работе вентилятора, исчезнет по истечении этого периода.

3. Если вентилятор неравномерно вращается:

Все лопасти вентилятора были взвешены и разделены по весу. Плотность натурального дерева не одинакова, что может привести к неравномерному вращению вентилятора, даже если все лопасти были подобраны по весу. Следующие действия помогут устранить колебания лопастей вентилятора в большинстве случаев: после каждого этапа следует проверять, не начал ли вентилятор вращаться равномерно.

1. Убедитесь в том, что все держатели лопастей вентилятора надежно соединены с мотором.
2. Проверить, надежно ли прикреплены консоль и кронштейн к потолочной балке.
3. Если вентилятор по-прежнему вращается неравномерно, можно поменять местами две соседних лопасти, чтобы перераспределить вес и добиться более равномерного вращения вентилятора.

4. Если свет не включается:

1. Проверить, подключен ли соединитель tolex, находящийся в коробке переключателей.
2. Проверить, не перегорели ли лампы.
3. Если осветительный прибор, по-прежнему, не работает, следует обратиться к услугам квалифицированного электрика.

## Експлуатація

Настройки швидкості для теплої або холодної погоди залежать від таких факторів, як розмір кімнати, висота стелі, кількість вентиляторів і т.ін. Поступальний перемикач керує напрямком обертання, прямий або зворотній.

Тепла погода - (прямий напрямком) Вентилятор обертається проти стрілки годинника. Спадний потік повітря створює ефект охолодження, як зазначено на ілюстрації А. Це дозволяє встановлювати кондиціонер повітря на більш високу температуру без впливу на ваш комфорт.

Прохолодна погода - (зворотній напрямком) Вентилятор обертається за стрілкою годинника. Висхідний потік повітря переміщує тепле повітря із зони стелі, як зазначено на ілюстрації В. Це дозволяє встановлювати кондиціонер повітря на меншу температуру без впливу на ваш комфорт.

ПРИМІТКА: Перед переключенням напрямку обертання за допомогою поступального перемикача, вимкніть вентилятор та дочекайтесь його повної зупинки.

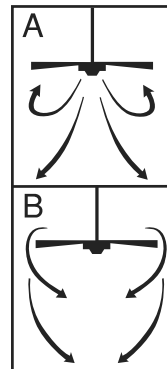

## Технічне обслуговування

1. У зв'язку з тим, що вентилятор має рухомі частини, деякі із з'єднань можуть послабитись. Перевіряйте несучі з'єднання, кронштейни та місця приєднання лопаток двічі на рік. Переконайтесь у тому, що з'єднання є міцними.
2. Для підтримання зовнішнього вигляду вентилятора з ходом часу потрібно періодично виконувати його очистку. При очистці не використовуйте воду. Це може призвести до пошкодження двигуна та дерев'яних деталей або спричинити ураження електричним струмом.
3. Використовуйте лише м'які щітки або тканину, що не залишає ворсу, щоб запобігти виникненню подряпин на зовнішньому покритті. З метою запобігання знебарвленню та окисленню на поверхню нанесено лакове покриття.
4. Необхідності у змазуванні вентилятора не існує. Підшипники двигуна є постійно змащеними.

## ПОСІБНИК ІЗ ЛОКАЛІЗАЦІЇ НЕСПРАВНОСТЕЙ

Якщо у вас виникають труднощі з експлуатацією вашого нового стельового вентилятора, це може бути результатом невірної зборки, установки або підключення провідників. У деяких випадках такі помилки при встановленні можуть бути помилково прийняті за дефекти. При виникненні будь-яких труднощів, будь ласка, дивіться цю таблицю з локалізації несправностей. Якщо проблему встановити не вдається, будь ласка, зверніться до вашого уповноваженого фахівця з електрики, і не намагайтесь виконати ремонт електричної частини самостійно.

### ПРОБЛЕМА

1. Якщо вентилятор не запускається:

### ПРОПОНОВАНІ ДІЇ

1. Перевірте головний та наступні за ним плавкі запобіжники або автоматичні перемикачі мережі.
2. Перевірте з'єднання клемної колодки, які виконувались на кроку №4 процедури монтажу.  
ПОПЕРЕДЖЕННЯ: Переконайтесь, що живлення від мережі є вимкненим.
3. Якщо вентилятор все ж не запускається, зв'яжіться з кваліфікованим електриком. Не намагайтесь виконати ремонт внутрішніх електричних з'єднань самостійно.

2. Якщо вентилятор працює шумно:

1. Перевірте, чи всі гвинти у корпусі двигуна затягнуті (але не надмірно).
2. Перевірте, чи затягнуті гвинти, що кріплять тримач лопаток вентилятора до двигуна.
3. Двигуни деяких вентиляторів є чутливими до сигналів з напівпровідникових приладів керування перемінною швидкістю. НЕ ВИКОРИСТОВУЙТЕ напівпровідникових приладів керування перемінною швидкістю.
4. Витримайте період у 24 години для зникнення шумів. Більшість шумів, пов'язаних з новим вентилятором, зникнуть після цього періоду.

3. Якщо вентилятор тремтить:

Усі лопатки зважуються та групуються за вагою. Природне дерево може мати неоднорідну щільність, яка може стати причиною тремтіння вентилятора навіть незважаючи на групування лопаток за вагою. У більшості випадків тремтіння уникнути його допомагають наступні дії. Перевіряйте наявність тремтіння після кожного кроку.

1. Перевірте, чи всі тримачі лопаток міцно пригвинчено до двигуна.
2. Переконайтесь у тому, що розетка та монтажний кронштейн міцно прикріплені до покриття стелі.
3. Якщо тремтіння лопаток досі є помітним, заміна місць розташування двох сусідніх (розташованих поруч) лопаток може допомогти перерозподілити вагу та, можливо, призвести до більш плавної роботи.

4. Якщо не працює освітлення:

1. Перевірте, чи підключено з'єднувач типу Molex у корпуси перемикача
2. Перевірте працездатність ламп освітлення.
3. Якщо освітлювальний комплект досі не працює, зверніться за допомогою до кваліфікованого електрика.

## Kasutamine

Kiiruse seadmine sooja ja külma ilma korral sõltub sellistest teguritest nagu ruumi suurus, laekõrgus, ventilaatorite arv jne. Liuglülitil abil saab määrata pöörlemissuunda, seda ette- või tahapoole nihutades.

Soe ilm - (ettepoole) ventilaator pöörleb vastupäeva. Allapoole suunaga õhuvoog on jahutav, näidatud pildil A. Tänu sellele võib õhukonditsioneer töötada kõrgemal temperatuuril ilma teie mugavustunnet mõjutamata.

Jahe ilm - (tahapoole) ventilaator pöörleb päripäeva. Ülespoole suunaga õhuvoog suunab lae all oleva sooja õhu allapoole, nagu näidatud pildil B. Tänu sellele võib kütteseade töötada madalamal seadistusel ilma teie mugavustunnet mõjutamata.

MÄRKUS: Enne liuglülitil asendi muutmist ette- või tahapoole, lülitage ventilaator välja ning oodake, kuni see seiskub.

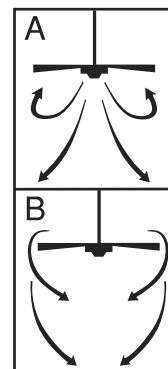

## Hooldus

- Ventilaatori liikumise tõttu võivad mõningad ühenduskohad lahti tulla. Kontrollige tugiühendusi, kronsteine ja labakinnitusi kaks korda aastas. Veenduge, et need on ohutult kinnitatud.
- Puhastage ventilaatorit perioodiliselt, et säilitada selle värske välimus aastate vältel. Puhastamisel ärge kasutage vett. Vesi võib mootorit või puidust osi kahjustada või põhjustada elektrišokki.
- Kasutage ainult pehmet harja või ebemevaba riidelappi, et vältida viimistluskihi vigastamist. Värvusemuutuse vähendamiseks ning tuhmumise eest kaitsmiseks on labad kaetud lakikihihiga.
- Ventilaatorit ei ole vaja õlitada. Mootori laagrid on püsivalt määritud.

## JUHEND VIGADE TUVASTAMISEKS

Kui esineb raskusi uue ventilaatori kasutamisel, võib see olla põhjustatud ebakorrektselt kokkumonteerimisest, paigaldusest või juhtmestikust. Mõningatel juhtudel võib selliseid paigaldusvigasid ekslikult tootedefektideks pidada. Mis tahes häirete puhul vaadake siin toodud veaotsingu tabelit. Kui probleemi ei ole võimalik kõrvaldada, konsulteerige autoriseeritud elektrikuga ning ärge üritage elektrilisi parandustöid ise lahendada.

### VIGA

### SOOVITATAV ABINÕU

- Ventilaator ei käivitu:
  - Kontrollige pea- ja harukaitsmeid või kaitselüliteid:
  - Kontrollige klemmploki ühendusi, nagu kirjeldatud paigaldusjuhiste punktis #4. ETTEVAATUST: Veenduge eelnevalt, et elektritoide oleks välja lülitatud.
  - Kui ventilaator ei käivitu, võtke ühendust kvalifitseeritud elektrikuga. Ärge proovige sisemisi elektrühendusi ise korrigeerida.
- Ventilaatori töö on liiga müraukas:
  - Kontrollige, et kõik mootori korpusel olevad kruvid on korrektselt kinnitatud (mitte ülemääraselt).
  - Kontrollige, et kõik kruvid, mis kinnitavad ventilaatorilabasid mootorile, oleksid korrektselt kinnitatud.
  - Mõningad ventilaatorimootorid on tundlikud kiiruseregulaatorite signaalide suhtes. ÄRGE KASUTAGE kiiruse muutmiseks kiiruseregulaatoreid.
  - Laske seadmel 24 tunni vältel ennast "sisse töötada". Enamasti kaob uue ventilaatori töösse lülitamisega seotud müra selle ajavahemiku vältel.
- Ventilaator laperdab:
 

Kõik labad on kaalutud ja kaalu järgi grupeeritud. Looduslik puit erineb tiheduse poolest, mis võib põhjustada ventilaatori laperdamist, kuigi kõik labad on vastavalt raskusele grupeeritud. Järgmiselt kirjeldatud toimingud peaksid suurema laperdamise kõrvaldama. Kontrollige laperdamist pärast iga punkti läbiviimist.

  - Kontrollige, et kõik labakronsteinid oleksid korrektselt mootorile kinnitatud.
  - Veenduge, et ventilaatorikate ja paigalduskronstein oleksid korrektselt laetalale kinnitatud.
  - Kui labade laperdamine on pärast neid toiminguid endiselt silmaga nähtav, vahetage kaks kõrvuti asetsevat laba omavahel. Sellega jagate raskuse ümber ning selle tulemusel võib ventilaator ühtlasemalt tööle hakata.
- Valgusti ei tööta:
  - Kontrollige, kas lülitikorpuses asuv mox-ühendus on ühendatud.
  - Kontrollige elektripirni.
  - Kui valgusti sellegipoolest ei tööta, võtke ühendust kvalifitseeritud elektrikuga.

## Izmantošana

Ātruma iestatījumi siltam vai vēsam laikam ir atkarīgi no dažādiem faktoriem, piemēram, istabas lieluma, griestu augstuma, ventilatoru skaita utt. Slidošais slēdzis kontrolē virzienu, uz priekšu vai atpakaļ.

Silts laiks – (uz priekšu) Ventilators griežas pretēji pulksteņrādītāja virzienam. Gaisma plūsma uz leju rada atvēsinošu efektu, kā parādīts ilustrācijā A. Tas atļauj jums iestatīt jūsu gaisma kondicionieri uz augstas temperatūras iestatījumiem, neietekmējot jūsu ērtības.

Vēss laiks – (atpakaļ) Ventilators griežas pulksteņrādītāja virzienā. Gaisma plūsma uz augšu pārvieto silto gaisu no griestu laukuma, kā parādīts ilustrācijā B. Tas atļauj jums iestatīt jūsu sildīšanas ierīci uz zemākiem iestatījumiem, neietekmējot jūsu ērtības.

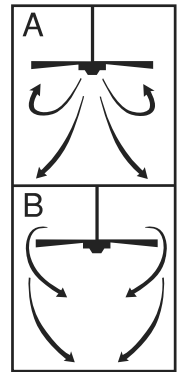

PIEZĪME: Izslēdziet un pagaidiet, kad ventilators apstāsies, pirms maināt slidošo slēdzi iestatījumiem uz priekšu/atpakaļ.

## Apkope

1. Ventilatora dabiskās kustības dēļ daži no savienojumiem var kļūt vaļīgi. Pārbaudiet piegādes savienojumus, kronšteinus un lāpstiņu pielikumus divreiz gadā. Pārliecinieties, ka tie ir droši.
2. Regulāri tīriet savu ventilatoru, lai palīdzētu saglabāt tā jauno izskatu gadu gaitā. Tīrot neizmantojiet ūdeni. Tas varētu bojāt motoru vai koku, vai – iespējams – izraisīt elektriskās strāvas triecienu.
3. Izmantojiet tikai mikstu suku vai brīvu no jēlkokvilnas audumu, lai izvairītos no apdares saskrāpēšanas. Apšuvums nodrošināts ar lakas pārklājumu, lai minimizētu krāsas zudumu vai blāvumu.
4. Nav nepieciešamības ieeļļot jūsu ventilatoru. Motoram ir pastāvīgi ieeļļoti gulņņi.

## BOJĀJUMU IZLABOŠANAS ROKASGRĀMATA

Ja jums ir problēmas darboties ar jūsu jauno jumta ventilatoru, tas varētu būt nepareizas montāžas, ierīkošanas vai elektroinstalācijas rezultāts. Dažos gadījumos šis ierīkošanas kļūdas var būt nepareizi uzskatītas par defektiem. Ja jūs pamanāt kādas kļūdas, lūdz, pārbaudiet šo Bojājumu novēršanas tabulu. Ja problēmu nevar atrisināt, lūdz, sazinieties ar jūsu autorizēto elektriķi, un nemēģiniet pats veikt elektriskos labojumus.

### PROBLĒMA

### IEROSINĀTAIS LĪDZEKLIS

- |                                    |   |
|------------------------------------|---|
| 1. Ja ventilators neiedarbinās:    | <ol style="list-style-type: none"> <li>1. Pārbaudiet galvenās un atzarojuma ķēdes drošinātājus vai ķēžu pārtraucējus.</li> <li>2. Pārbaudiet galējā bloka savienojumus, kā tie veikti ierīkošanas 4. solī.<br/>UZMANĪBU: Nodrošiniet, lai galvenā strāvas padeve ir izslēgta.</li> <li>3. Ja ventilators joprojām neiedarbinās, sazinieties ar kvalificētu elektriķi. Nemēģiniet pats novērst bojājumus iekšējos elektriskajos savienojumos.</li> </ol>   |
| 2. Ja ventilators trokšņaini skan: | <ol style="list-style-type: none"> <li>1. Pārbaudiet, lai pārliecinātos, ka visas skrūves motora pārsegā ir ciešas (ne pārāk cieši pievilkta).</li> <li>2. Pārbaudiet, lai pārliecinātos, ka skrūves, kas pievieno ventilatora lāpstiņas turētāju, ir ciešas.</li> <li>3. Daži ventilatora motori ir jutīgi pret signāliem no cieta materiāla dažādām ātruma kontrolēm. NELIETOJĒT cieta materiāla nepastāvīgu ātruma kontroli.</li> <li>4. Atļaujiet 24 stundu „ielaušanās” periodu. Lielākā daļa trokšņu, kas saistīti ar jauno ventilatoru, pazudis pēc šī perioda.</li> </ol>   |
| 3. Ja ventilators svārstās:        | <p>Visas lāpstiņas ir nosvērtas un sagrupētas pēc svara. Dabīgā koksne atšķiras pēc blīvuma, kas varētu izraisīt ventilatora svārstīšanos, lai gan visas lāpstiņas ir pēc svara atbilstošas. Šim procedūram vajadzētu likvidēt lielāko daļu svārstīšanās. Pārbaudiet svārstības pēc katra soļa.</p> <ol style="list-style-type: none"> <li>1. Pārbaudiet, vai visi lāpstiņu turētāji ir cieši piestiprināti motoram.</li> <li>2. Pārliecinieties, ka pārsegs un piestiprināšanas kronšteins ir stingri piestiprināti jumta sijai.</li> <li>3. Ja lāpstiņas svārstība joprojām ir manāma, divu blakus lāpstiņu maiņa varētu no jauna sadalīt svaru un, iespējams, tā rezultātā būs gludāka darbība.</li> </ol> |
| 4. Ja gaisma nedarbojas:           | <ol style="list-style-type: none"> <li>1. Pārbaudiet, lai redzētu, ka molex konektors slēdža pārsegā ir pievienots</li> <li>2. Pārbaudiet, vai nav bojātas gaismas spuldzes.</li> <li>3. Ja apgaismojuma komplekts joprojām nedarbojas, sazinieties ar kvalificētu elektriķi, lai saņemtu palīdzību.</li> </ol>   |

## Veikimas

Šilto arba šalto oro greičio nustatymai priklauso nuo įvairių veiksnių, pvz.: kambario dydžio, lubų aukščio, ventiliatorių skaičiaus ir kt. Slankiojantis jungiklis reguliuoja kryptį, pirmyn ar atgal.

Šilto oro: (pirmyn) ventiliatorius sukasi prieš laikrodžio rodyklę. Žemyn nukreiptas oro srautas sukuria aušinimo efektą (žr. A pav.). Tai leidžia Jums nustatyti oro kondicionierių aukštesnei temperatūrai nesukeliant nepatogumų.

Šalto oro: (atgal) ventiliatorius sukasi pagal laikrodžio rodyklę. Aukštyn nukreiptas oro srautas pučia šiltą orą nuo lubų srities (žr. B pav.). Tai leidžia, nesusikeliant nepatogumų, nustatyti mažesnius šildytuvo nustatymus.

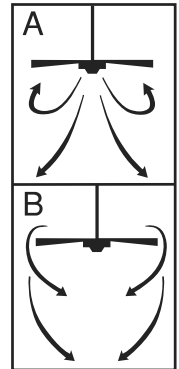

PASTABA. Išjunkite ventiliatorių ir palaukite tol, kol mentės sustos, prieš keisdami slankiojančio jungiklio nustatymą.

## Priežiūra

1. Sukantis ventiliatoriui, gali atsilaisvinti kai kurios dalys. Patikrinkite prilaikančias jungtis, rėmus ir ašmenų jungtis dukart per metus. Įsitinkite, kad jie saugiai prijungti.
2. Periodiškai valykite ventiliatorių ir jo išvaizda bus gera. Valydami nenaudokite vandens. Vanduo gali sugadinti variklį, medieną arba sukelti elektros šoką.
3. Valykite tik minkštu šepetėliu arba nemedvilniniu audeklu – nesubraižysite apdailos. Danga yra nulakuota, kad spalvos nebluktų ir neprarastų blizgesio.
4. Ventiliatoriaus tepti nereikia. Variklyje guoliai yra patepti visam laikui.

## GEDIMŲ PAIEŠKOS VADOVAS

Kai naujas lubų ventiliatorius yra netinkamai surinktas, sumontuotas arba laidai blogai sujungti, kyla problemų juo naudojantis. Kai kuriais atvejais šios montavimo klaidos gali būti palaikytos gamybos defektais. Jei kyla problemų, prašome skaityti šią gedimų paieškos diagramą. Jei problemos negalite išspręsti, elektros dalių patys netaisykite, susisiekite su elektriku.

### SUTRIKIMAS

### SIŪLOMAS SPRENDIMAS

1. Jei ventiliatorius neįsijungia:
  1. Patikrinkite pagrindinės ir šalutinių grandinių saugiklius ir srovės išjungiklius.
  2. Patikrinkite gnybtų bloko jungtis taip, kaip tai buvo atlikta 4 montavimo žingsnyje. DĖMESIO: įsitinkite, kad elektros tiekimas išjungtas.
  3. Jei ventiliatorius neįsijungia, susisiekite su kvalifikuotu elektriku. Patys netvarkykite vidinių elektros jungčių sutrikimų.
2. Jei ventiliatorius garsiai veikia:
  1. Įsitinkite, kad visi variklio tvirtinimo varžtai yra tinkamai prisukti (neperveržti).
  2. Patikrinkite ir įsitinkite, kad varžtai, kurie prijungia ventiliatoriaus menčių laikiklį prie variklio, yra tvirtai prisukti.
  3. Kai kurie ventiliatorių varikliai yra jautrūs „Solid state“ kintamo greičio valdymo signalams. NENAUDOKITE „Solid State“ kintamo greičio valdymo.
  4. Leiskite 24 valandų „prisitaikymo“ periodą. Dauguma garsų, susijusių su naujuoju ventiliatoriumi, dings po šio periodo.
3. Jei ventiliatorius dreba:
 

Visos mentės yra pasveriamos ir sugrupuojamos pagal svorį. Kiekvienos natūralios medienos svoris yra nevienodas, todėl ventiliatorius ir dreba, net jei visų menčių svoris atitinka. Toliau minimos procedūros turėtų padėti panaikinti drebėjimą. Po kiekvieno žingsnio patikrinkite, ar ventiliatorius nedreba.

  1. Patikrinkite, ar visi menčių laikikliai tvirtai prisukti prie variklio.
  2. Įsitinkite, kad kupolas ir tvirtinimo rėmai yra tvirtai prisukti prie lubų sijos.
  3. Jei ventiliatorius vis dar dreba, pakeisdami dvi gretimas mentes (esančias šalia viena kitos), galite perskirstyti svorį ir galbūt ventiliatorius veiks lygiau.
4. Jei neveikia šviesa:
  1. Patikrinkite, ar maitinimo jungtis jungiklių bloke yra prijungtas.
  2. Patikrinkite, ar neperdegusios elektros lemputės.
  3. Jei šviestuvą vis dar neveikia, susisiekite su kvalifikuotu elektriku ir paprašykite pagalbos.



## Prevádzka

Nastavenie rýchlosti pri teplejších alebo chladnejších poveternostných podmienkach závisí od rôznych faktorov, napr. od veľkosti miestnosti, výšky stropu, počtu ventilátorov, atď. Posuvným spínačom môžete regulovať smer: chod dopredu alebo spätný chod.

Teplo/smerom dole - (chod dopredu). Ventilátor sa otáča doľava. Prúd vzduchu, ktorý prúdi smerom nadol vytvára chladiaci účinok – vid' obr. A. Pri tejto voľbe je možné nastaviť klimatizáciu na vyššiu teplotu, ale prítomní v miestnosti nebudú pociťovať príliš veľké teplo.

Chladno/smerom hore - (spätný chod). Ventilátor sa otáča doprava. Prúd vzduchu, ktorý prúdi smerom nahor fúka teplý vzduch od stropu smerom nadol – vid' obr. B. Vďaka tomuto efektu môžete kúrenie nastaviť na nižšiu teplotu, ale osoby v miestnosti nebudú pociťovať, že je v miestnosti chladnejšie.

UPOZORNENIE: Pred tým, než budete meniť polohu posuvného spínača z chodu dopredu na spätný chod a naopak, ventilátor vždy vypnite a vyčkajte, kým sa úplne zastaví.

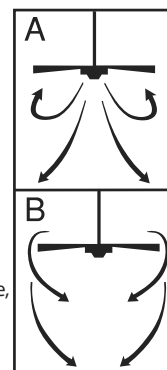

## Údržba

1. V súvislosti s otáčavými pohybmi ventilátora môže dochádzať k uvoľneniu niektorých nastavení. Kontrolujte preto dvakrát do roka nosné spojenia, držiaky a pripevnenie lopatiek. Všetky upevnenia je potrebné riadne dotiahnuť.
2. Ventilátor pravidelne čistite, aby sa jeho pôvodný vzhľad zachoval po mnohých rokoch. Ventilátor nečistite vodou. Mohli by ste poškodiť motor alebo drevenú časť, mohlo by tiež dôjsť k zásahu elektrickým prúdom.
3. Používajte iba handru, ktorá nepúšťa vlákna a mäkkú kefkú, aby ste nepoškriabali povrch. Spoje na povrchu sú ošetrené bezfarebným lakom, aby nedošlo k zmenám farby alebo inému nežiadúcemu efektu.
4. Ventilátor nemusíte olejovať. Ložiská motora majú samomazaciu funkciu.

## PREHĽAD PRI VYHĽADÁVANÍ PORÚCH

Ak dôjde pri prevádzke nového nástropného ventilátora k poruchám, môže to byť spôsobené chybným postupom pri montáži, inštalovaní alebo nesprávnym zapojením káblov. Niekedy sa stáva, že tieto chybné kroky pri montáži sú považované za poruchy nástropného ventilátora. Ak zistíte nejakú poruchu, postupujte podľa nasledujúceho prehľadu na vyhľadávanie porúch. Ak sa vám nepodarí problém odstrániť, vyhľadajte kvalifikovaného elektrikára a nepokúšajte sa tieto opravy vykonávať sami.

### PORUCHA

1. Ak sa ventilátor nerozbehne
2. Ak je chod ventilátora veľmi hlučný
3. Ak sa ventilátor chveje:
4. Ak nefunguje svetidlo:

### ODSTRÁNENIE, KTORÉ ODPORÚČAME

1. Skontrolujte poistky alebo istič hlavných a vedľajších obvodov.
  2. Skontrolujte zapojenie na svorkovnici, pri ktorom ste postupovali podľa kroku č. 4. **POZOR:** Dbajte na to, aby bol prerušený hlavný prívod elektrického prúdu.
  3. Ak nezačne ventilátor ani po týchto krokoch fungovať, obráťte sa na kvalifikovaného elektrikára. Neopravujte sami vnútorné elektrické spoje.
  1. Zaisťte, aby všetky skrutky na kryte motora boli dotiahnuté. (Nezatahujte však príliš pevne).
  2. Zaisťte, aby boli dobre dotiahnuté skrutky, ktorými sú pripevnené k motoru držiaky lopatiek ventilátora.
  3. Niektoré motory sú náchylné voči signálom variabilných regulátorov počtu otáčok s pevnou fázou. **NEPOUŽÍVAJTE** preto variabilné regulátory otáčok s pevnou fázou.
  4. Rešpektujte "zábehovú fázu" 24 hodín. Po tejto dobe zvyčajne väčšina efektov spojených so zvýšeným hlukom po montáži nového nástropného ventilátora zaniká.
- Všetky lopatky ventilátora sa dôkladne vážia a sú zoradené podľa svojej hmotnosti. Prírodné drevo má však odlišnú hustotu, preto môže dochádzať ku chveniu ventilátora, aj v prípade, ak boli všetky lopatky roztriedené podľa váhy. Nasledujúce kroky väčšinou chvenie lopatiek odstránia. Chvenie skontrolujte po každom kroku:
1. Skontrolujte, či sú držiaky lopatiek pevne pripevné k motoru.
  2. Skontrolujte, či sú kryt a nástropná montážna doska pevne pripevnené na stropný trám.
  3. Ak sa ventilátor chveje ďalej, váha sa dá ešte rozdeliť výmenou dvoch susedných lopatiek, čo by malo viesť k plynulej prevádzke ventilátora.
1. Skontrolujte, či je v puzdre spínača pripojený molexový konektor.
  2. Skontrolujte, či sú všetky žiarovky funkčné.
  3. Ak svetidlo stále nefunguje, vyhľadajte príslušného elektrikára.

## Provoz

Nastavení rychlosti pro teplé nebo studené počasí závisí na faktorech, jako je velikost místnosti, výška stropu, počet ventilátoru, apod. Posuvný spínač řídí směr otáčení dopředu nebo dozadu.

Teplé počasí - (dopředu) Ventilátor se otáčí proti směru hodinových ručiček. Proud vzduchu směřující dolů vytváří ochlazovací účinek, jak je znázorněno na ilustraci A. To umožňuje nastavit klimatizaci na vyšší hodnotu, aniž by bylo ovlivněno vaše pohodlí.

Chladné počasí - (dozadu) Ventilátor se otáčí ve směru hodinových ručiček. Proud vzduchu směřující nahoru odvádí teplý vzduch z prostoru stropu, jak je znázorněno na ilustraci B. To umožňuje nastavit vytápění na nižší hodnotu, aniž by bylo ovlivněno vaše pohodlí.

POZNÁMKA: Před změnou směru otáčení pomocí posuvného spínače (dopředu/dozadu) vypněte ventilátor a počkejte, až se zastaví

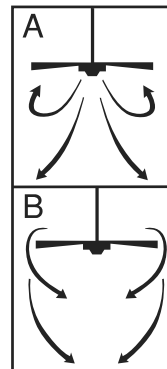

## Údržba

1. Z důvodu přirozeného pohybu ventilátoru se mohou některá připojení uvolnit. Zkontrolujte připojení podpěr, svorky a připojení lopatek dvakrát za rok. Zkontrolujte, zda jsou připojení pevná.
2. Pravidelně čistěte ventilátor, aby jeho nový vzhled vydržel dlouhé roky. Při čištění nepoužívejte vodu. Voda může poškodit motor nebo dřevo, případně může být příčinou zasažení elektrickým proudem.
3. Používejte pouze měkký kartáč nebo hadr, který nepouští chlupy, aby se nepoškodila povrchová úprava. Kovový povlak je chráněn vrstvou laku, aby docházelo jen k minimální ztrátě barev nebo lesku.
4. Ventilátor není potřeba mazat. Motor má trvale promazaná ložiska.

## Odstraňování závad

Jestliže se vyskytnou potíže s provozem vašeho nového stropního ventilátoru, příčinou může být nesprávná montáž, instalace nebo zapojení. V některých případech mohou být chyby instalace považovány za závady. Pokud se vyskytnou tyto potíže, použijte tuto tabulku pro odstraňování závad. Nelze-li problém napravit, obraťte se na elektrikáře a nepokoušejte se provést elektrické opravy sami.

### ZÁVADA

### DOPORUČENÁ NÁPRAVA

- |                                       |  |
|---------------------------------------|--|
| 1. Jestliže ventilátor nelze zapnout: | <ol style="list-style-type: none"> <li>1. Zkontrolujte pojistky nebo jističe pro hlavní a vedlejší obvody.</li> <li>2. Zkontrolujte zapojení na řadové svorkovnici provedené v kroku 4 instalace.<br/>POZOR: Ujistěte se, že napájení je odpojeno.</li> <li>3. Jestliže ventilátor nelze zapnout, obraťte se na kvalifikovaného elektrikáře. Nepokoušejte se sami odstranit závady vnitřního elektrického zapojení.</li> </ol>   |
| 2. Jestliže je ventilátor hlučný:     | <ol style="list-style-type: none"> <li>1. Zkontrolujte, zda všechny šrouby v krytu motoru jsou správně utaženy (nemají stržené závity).</li> <li>2. Zkontrolujte, zda jsou utaženy šrouby, které upevňují držák lopatek ventilátoru k motoru.</li> <li>3. Některé motory ventilátoru jsou citlivé na signály proměnného řízení rychlosti s využitím polovodičů.<br/>NEPOUŽÍVEJTE polovodičové proměnné řízení rychlosti.</li> <li>4. Proveďte "záběh" v trvání 24 hodin. Po této době zmizí většina nežádoucích zvuků, které se vyskytují u nových ventilátorů.f</li> </ol>  |
| 3. Jestliže ventilátor kolísá:        | <p>Všechny lopatky jsou vyváženy a seskupeny podle hmotnosti. Použité dřevo může mít různou hustotu, což může mít za následek kolísání ventilátoru, přestože lopatky jsou uspořádány správně podle své hmotnosti. Následujícím postupem je možné odstranit většinu příčin kolísání. Po každém kroku zkontrolujte kolísání.</p> <ol style="list-style-type: none"> <li>1. Zkontrolujte, zda všechny držáky lopatek jsou bezpečně připevněny k motoru.</li> <li>2. Zkontrolujte, zda ochranný kryt a nosný držák jsou bezpečně připevněny ke stropnímu nosníku.</li> <li>3. Pokud je kolísání lopatek stále patrné, pak záměna dvou sousedních lopatek může jinak rozložit hmotnost a výsledkem může být hladší chod.</li> </ol> |
| 4. Jestliže osvětlení nefunguje:      | <ol style="list-style-type: none"> <li>1. Zkontrolujte, zda je připojen molexový konektor v krytu spínače</li> <li>2. Zkontrolujte žárovky.</li> <li>3. Jestliže světelná sada stále nefunguje, obraťte se na kvalifikovaného elektrikáře.</li> </ol>  |

## Delovanje

Najbolj primerna

hitrost ventilatorja v toplem ali hladnem vremenu je odvisna od velikosti prostora, višine stropa, števila ventilatorjev, itd. Z drsnikom lahko nastavljate smer vrtenja ventilatorja, naprej in nazaj.

Toplo vreme - (naprej) Ventilator se vrti v nasprotni smeri urinega kazalca. Navzdol usmerjeni zračni tok povzroča učinek hlajenja, kot je prikazano na sliki A. Tako lahko na klimatski napravi nastavite višjo temperaturo, ne da bi vplivali na ugodje.

Hladno vreme - (nazaj) Ventilator se vrti v smeri urinega kazalca. Navzgor usmerjeni zračni tok potiska topel zrak, ki se zadržuje pod stropom, kot je prikazano na sliki B. Tako lahko na ogrevalni napravi nastavite nižjo temperaturo, ne da bi vplivali na ugodje.

OPOMBA: Pred spremembo smeri vrtenja s pomočjo drsnika ventilator izklopite in počakajte, da se popolnoma zaustavi.

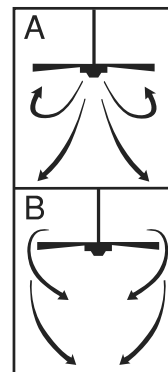

## Vzdrževanje

1. Zaradi naravnega gibanja ventilatorja se nekateri spoji lahko razrahljajo. Preverite spoj nosilca ventilatorja in spoje nosilcev lopatic dvakrat na leto. Prepričajte se, da so dobro pritrjeni.
2. Redno čistite ventilator, da bo še dolgo časa izgledal kot nov. Pri čiščenju ne uporabljajte vode. Ta lahko poškoduje motor in les ter povzroči električni šok.
3. Da ne poškodujete laka, uporabljajte mehko ščetko ali krpo, ki se ne mucka. Ohišje je prevlečeno z lakom, ki zmanjšuje obledelost in izgubo sijaja.
4. Ventilator ne potrebuje mazanja. Motor je opremljen s trajno mazanimi ležaji.

## Odpravljanje napak

Če ventilator ne deluje pravilno, je to lahko posledica nepravilne montaže ali električnega priklopa. Včasih se te napake zamenjujejo z okvarami. Če pri delovanju ventilatorja naletite na napake, si pomagajte s to shemo za odpravljanje napak. Če napake ni mogoče odpraviti, se obrnite na pooblaščenega električarja, predvsem pa se električnih popravil ne lotevajte sami.

### NAPAKA

### MOŽNA REŠITEV

- |                                      |   |
|--------------------------------------|---|
| 1. Ventilator se ne vklopi:          | <ol style="list-style-type: none"> <li>1. Preverite varovalke ali odklopnike glavne napeljave in stranskih napeljav.</li> <li>2. Preverite povezave na priključnih spojkah, ki ste jih naredili pri točki #4 montaže. <b>POZOR!</b> Prepričajte se, da glavna električna napeljava ni pod napetostjo.</li> <li>3. Če se ventilator še vedno ne vklopi, se obrnite na pooblaščenega električarja. Ne poskušajte sami iskati napak na notranjih električnih povezavah.</li> </ol>   |
| 2. Delovanje ventilatorja je hrupno: | <ol style="list-style-type: none"> <li>1. Preverite, če so vsi vijaki na ohišju motorja dobro priviti (ne preveč).</li> <li>2. Preverite, če so vsi vijaki, ki spajajo nosilce lopatic ventilatorja na motor, dobro priviti.</li> <li>3. Določeni motorji ventilatorjev so občutljivi za signale variabilnih krmilnikov hitrosti. <b>NE UPORABLJAJTE</b> variabilnih krmilnikov hitrosti.</li> <li>4. Počakajte 24 ur, da se ventilator uteče. Po tem času večina nezaželenih zvokov, povezanih z novim ventilatorjem, izgine.</li> </ol>   |
| 3. Ventilator se maje:               | <p>Vse lopatice so stehane in razvrščene po teži. Naravni les ima različno gostoto, kar lahko povzroči majanje ventilatorja, kljub temu, da so vse lopatice uravnotežene. Z naslednjim postopkom lahko majanje povsem odpravite. Po vsakem koraku preverite, če se ventilator še vedno maje.</p> <ol style="list-style-type: none"> <li>1. Preverite, če so vsi nosilci lopatic dobro priviti na motor.</li> <li>2. Preverite, če sta pokrov in nosilec ventilatorja dobro privita na stropnik.</li> <li>3. Če se ventilator še vedno maje, lahko z zamenjavo dveh sosednjih lopatic (vzporedno) dosežete enakomernejšo porazdelitev teže in s tem mirnejše delovanje.</li> </ol> |
| 4. Svetilka ne deluje:               | <ol style="list-style-type: none"> <li>1. Preverite, če je moxex konektor v ohišju stikala priključen</li> <li>2. Preverite, če žarnice delujejo.</li> <li>3. Če svetilka še vedno ne deluje, se obrnite na pooblaščenega električarja.</li> </ol>  |

## Upotreba

Postavke ventilatora za toplo ili hladno vrijeme ovise o raznim faktorima kao što je veličina prostorije, visina stropa, broju ventilatora itd. Klizni prekidač izabire smjer rada propelera: prema naprijed ili unazad.

Toplo vrijeme - (prema naprijed) Ventilator se okreće suprotno od kazaljki sata. Zrak struji prema dole što hladi prostoriju – vidi sliku A. Tako može biti klima uređaj podešen i na višu temperaturu, a da to ne umanjuje Vašu udobnost.

Hladno vrijeme - (prema natrag) Ventilator se okreće u smjeru kazaljki sata. Zrak struji prema gore što topli zrak uz strop vraća u donje dijelove prostorije – vidi sliku B. Tako može biti grijanje podešeno i na nižu temperaturu, a da to ne umanjuje Vašu udobnost.

NAPOMENA: Prije nego što pomoću kliznog prekidača promijenite smjer okretanja propelera ventilatora, ventilator uvijek isključite i pustite da se potpuno zaustavi.

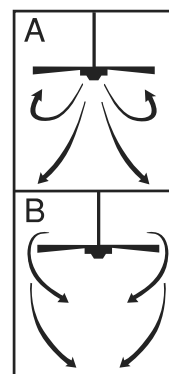

## Održavanje

1. Zbog normalnog rada ventilatora neki spojevi mogu popustiti. Spojeve potpornih elemenata, držača propelera i propelere provjerite dva puta godišnje. Provjerite da li su dovoljno čvrsti.
2. Ventilator redovno čistite kako bi se godinama održao njegov prvotni izgled. Za čišćenje ne upotrebljavajte vodu. Tako bi se mogao oštetiti motor i drveni dijelovi ventilatora ili čak doći do udara električnom strujom.
3. Za čišćenje koristite mekanu četku ili krpu koja ne pušta dlake, da se ne ogrebe premaz. Drveni dijelovi su lakirani bezbojnim lakom kako ne bi došlo do promjene boje ili napuhavanja drva.
4. Ventilator nije potrebno podmazivati. Motor ima trajno podmazane ležajeve.

## Vodič za pronalaženje i otklanjanje grešaka

Do kvara na novom stropnom ventilatoru može doći zbog nepravilnog sastavljanja ili postavljanja ventilatora ili zbog lošeg spajanja žica. Nekada se te greške u postavljanju smatraju greškom na ventilatoru. Ukoliko dođe do kvara, provjerite ovu Tablicu za otklanjanje grešaka. Ukoliko se problem ne otkloni, ne pokušavajte i dalje sami otklanjati električne kvarove, nego se obratite kvalificiranom električaru.

### GREŠKA

### PRIJEDLOG ZA POPRAVAK

- |                                  |  |
|----------------------------------|--|
| 1. Ako se ventilator ne pokreće: | <ol style="list-style-type: none"> <li>1. Prekontrolirajte osigurače glavnih i sporednih električnih krugova ili prekidače.</li> <li>2. Provjerite spojeve na priključnici kako je to obavljeno pri postavljanju u koraku #4.<br/>OPREZ: Pazite da je dovod struje prekinut.</li> <li>3. Ukoliko ventilator i dalje ne radi obratite se kvalificiranom električaru. Popravke na unutarnjim električnim spojevima ne vršite sami.</li> </ol>  |
| 2. Ako je ventilator bučan:      | <ol style="list-style-type: none"> <li>1. Provjerite jesu li svi vijci u kućištu motora ispravno zategnuti (bez suvišnog zatezanja).</li> <li>2. Provjerite jesu li svi vijci kojima su na motor pričvršćeni držači propelera ventilatora ispravno zategnuti.</li> <li>3. Neki motori su osjetljivi na signale koji dolaze iz sklopke za promjenjivu brzinu. NE KORISTITE regulatore te vrste za reguliranje brzine rada ventilatora.</li> <li>4. Provedite kontrolni rad motora u trajanju od 24 sata. Većina zvukova, koji su posljedica toga što je ventilator nov, bi trebala tokom tog perioda nestati.</li> </ol>  |
| 3. Ako se ventilator klima:      | <p>Svi propeleri ventilatora su izvagani i na osnovu mase svrstani u skupine. Prirodno drvo ima različitu gustoću zbog čega može doći do klimanja ventilatora, iako su propeleri bili vagani i odabirani na osnovu svoje mase. Kako bi se izbjeglo ili odstranilo klimanje ventilatora postupajte na osnovu sljedećeg postupka. Promotrite ventilator nakon provedbe svakog od navedenih koraka.</p> <ol style="list-style-type: none"> <li>1. Provjerite jesu li svi držači propelera dobro pričvršćeni za motor.</li> <li>2. Pazite da su ovjes i ploča za postavljanje dobro pričvršćeni u stropnu gredu.</li> <li>3. Ukoliko se ventilator i dalje klima, moguće je omjer masa srediti preseljenjem propelera te tako naći optimalnu kombinaciju koja će rezultirati normalnim radom ventilatora.</li> </ol> |
| 4. Ako svjetlo ne radi:          | <ol style="list-style-type: none"> <li>1. Provjerite je li 'molex' priključak u kućištu motora spojen.</li> <li>2. Provjerite ispravnost žarulja.</li> <li>3. Ukoliko rasvjetni komplet i dalje ne radi obratite se kvalificiranom električaru.</li> </ol>   |

## Kezelés

A meleg, illetve hideg időjárásnak megfelelő beállítás a helyiség méretétől, a mennyezet magasságától, a ventilátorok számától, stb. függ. A csúszókapcsoló a forgás irányát szabályozza (előre vagy hátra).

Meleg idő - (Előre) A ventilátor az óramutató járásával ellentétes irányban forog. A lefelé irányuló légáramlás hűtő hatást vált ki, az „A” ábrának megfelelően. Ez lehetővé teszi a légkondicionáló magasabb hőmérsékletre állítását anélkül, hogy komfortérzete csökkenne.

Hideg idő - (Hátra) A ventilátor az óramutató járásával megegyező irányban forog. A felfelé irányuló légáramlás elmozgatja a mennyezet közelében levő meleg levegőt, a „B” ábrának megfelelően. Ez lehetővé teszi a fűtőberendezés alacsonyabb értékre állítását anélkül, hogy komfortérzete csökkenne.

MEGJEGYZÉS: Az előre/hátra forgást szabályozó csúszókapcsoló állítása előtt kapcsolja ki a ventilátort, és várja meg, amíg az teljesen meg nem áll.

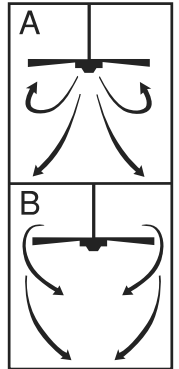

## Karbantartás

1. A ventilátor természetes mozgása következtében előfordulhat, hogy egyes csatlakozások fellazulnak. Évente kétszer ellenőrizze a rögzítő csatlakozásokat, kereteket, illetve lapátrögzítőket. Ellenőrizze, hogy azok szilárdan a helyükön vannak-e.
2. Időnként tisztítsa le a ventilátort, hogy az így évekig megtarthassa újszerű megjelenését. A tisztításhoz ne használjon vizet. Ez a motor illetve a farrongálódását okozhatja, vagy elektromos áramütéshez vezethet.
3. A felületi bevonat karcolódásának elkerülése érdekében csak puha ecsetet vagy szőszmentes rongydarabot használjon. A fémfelület lakkbevonattal van ellátva, ami minimálisra csökkenti az elszíneződés vagy elfénytelenedés lehetőségét.
4. A ventilátort nem kell olajozni. A motor állandó kenésű csapágyakkal van ellátva.

## HIBAKERESÉSI ÚTMUTATÓ

Ha új mennyezeti ventilátora nem működik megfelelően, akkor annak oka lehet helytelen összeszerelés, felszerelés, illetve elektromos bekötés. Ezeket a felszerelési hibákat néha meghibásodással tévesztik össze. Ha bármilyen hibát észlel, olvassa el ezt a Hibakereső táblázatot. Ha a problémát nem sikerül megoldani, akkor hívjon szakképzett villanyszerelőt. Saját maga ne próbálja semmiféle elektromos javítást végezni.

HIBA	JAVASOLT MEGOLDÁS
1. Ha a ventilátor nem indul el:	<ol style="list-style-type: none"> <li>1. Ellenőrizze a hálózati fő- és mellékáramköri biztosítékokat illetve megszakítókat.</li> <li>2. Ellenőrizze a felszerelés során az 4. lépésben elvégzett sorkapocs csatlakozásokat. FIGYELEM: Ügyeljen rá, hogy a hálózati főkapcsoló ki legyen kapcsolva.</li> <li>3. Ha a ventilátor ezek után sem indul el, hívjon villanyszerelő szakembert. Ne próbálja saját maga megjavítani a belső elektromos csatlakozásokat.</li> </ol>
2. Ha a ventilátor túl zajos:	<ol style="list-style-type: none"> <li>1. Ellenőrizze, hogy a motorház valamennyi csavarja elég szoros legyen (de ne legyenek túl húzva).</li> <li>2. Ellenőrizze, hogy a ventilátor lapáttartót a motorhoz csatoló csavarok szorosan meg legyenek húzva.</li> <li>3. Egyes ventilátor motorok érzékenyek a szilárdtestes sebességszabályozókra. NE HASZNÁLJON szilárdtestes sebességszabályozót.</li> <li>4. A készüléket 24 órás „bejáratásnak” kell alávetni. Ezt követően az új ventilátorral kapcsolatos legtöbb zaj megszűnik.</li> </ol>
3. Ha a ventilátor imbolyog:	<p>Minden lapát le lett mérve, és súlyának megfelelően lett csoportosítva. A természetes fa változó sűrűségű, ami a ventilátor imbolygását okozhatja annak ellenére, hogy minden lapát súlyának megfelelően lett kiválasztva. A következő eljárás az imbolygás nagy részének meg kell szűnie: Minden lépés elvégzése után ellenőrizze az imbolygást.</p> <ol style="list-style-type: none"> <li>1. Ellenőrizze, hogy a lapáttartók szilárdan a motorhoz legyenek rögzítve.</li> <li>2. Ügyeljen arra, hogy a fedőburkolat és a rögzítőlap szilárdan a mennyezeti gerendához legyen rögzítve.</li> <li>3. Amennyiben továbbra is észlelhető a ventilátorlapát imbolygása, akkor a két szomszédos (egymás melletti) lapát felcserélésével a súlyelosztás megváltozhat, és ezzel valószínűleg egyenletesebbé válik a ventilátor működése.</li> </ol>
4. Ha a lámpa nem működik:	<ol style="list-style-type: none"> <li>1. Ellenőrizze, hogy a kapcsolóházban csatlakoztatva van-e a mox csatlakozó.</li> <li>2. Ellenőrizze, hogy a villanyégők nincsenek-e kiégve.</li> <li>3. Ha a lámpaegység ezek után sem működik, hívjon villanyszerelő szakembert.</li> </ol>

## Експлоатация

Настройките на скоростта за топли или студени атмосферни условия зависят от различни фактори, напр. големината на стаята, височината на тавана, брой на вентилаторите и т.н. Плъзгачия превключвател регулира посоката: напред или назад.

Топло/надолу - (напред). Вентилаторът се върти на ляво. Създава се въздушен поток, насочен надолу, и охлаждащ ефект – виж изображение А. Така климатичната инсталация може да се пусне на по-висока температура, без да Ви става прекалено топло.

Студено/нагоре - (назад). Вентилаторът се върти на дясно. Въздушен поток с посока нагоре издухва топлия въздух от тавана надолу, както се вижда на изображение Б. Така отоплението може да бъде пуснато на по-ниска температура, без да Ви става прекалено студено.

УКАЗАНИЕ: Изключете вентилатора и го оставете да спре, преди да промените настройката за посоката на въртене чрез подвижния превключвател.

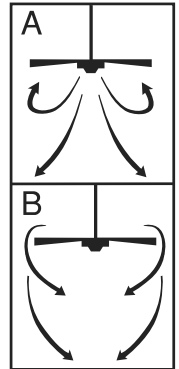

## Поддръжка

1. Поради типичните движения на вентилатора някои връзки могат да се разхлабят. Защитните връзки, държачите и закрепването на перките да се проверяват два пъти годишно. Проверете, дали са стабилно закрепени.
2. Почиствайте вентилатора редовно, за да се запази външният му вид дълги години. Не почиствайте с вода. Така може да се повреди двигателя или дървото или може да се стигне евентуално до токов удар.
3. Използвайте само мека четка или невлакнеста кърпа, за да не се надраска повърхността. Плакирането е запечатено с безцветен лак, за да се избегне оцветяване респективно загаряване.
4. Вентилаторът не трябва да се смазва. Двигателят има капсуловани лагери.

## ТЪРСЕНЕ НА ПОВРЕДИ - ПРЕГЛЕД

Ако при експлоатацията на новия таванен вентилатор възникнат повреди, те може да са в следствие на неправилен монтаж, инсталация или окабеляване. Понякога тези грешки при инсталацията се смятат за дефекти на таванния вентилатор. Установете повредите, проверете ги с помощта на следния преглед за търсене на повреди. Ако проблемът не може да се отстрани така, тогава се обърнете към квалифициран електротехник и не се опитвайте сами да извършвате тези ремонтни работи.

### ПОВРЕДА

1. Ако вентилаторът не работи:
2. Ако вентилаторът издава много силен звук:
3. Ако вентилаторът се люлее:
4. Ако лампата не функционира:

### ПРЕПОРЪЧИТЕЛНО ОТСТРАНЯВАНЕ НА ПОВРЕДАТА

1. Проверете предпазителите или автоматиката на предпазителите на главните и второстепенните кръгове.
  2. Проверете връзките в клемното табло, които са извършени в стъпки №4 на инсталацията.  
ВНИМАНИЕ: Прекъснете главното електрозахранване.
  3. Ако вентилаторът все още не работи се обърнете към квалифициран електротехник. Не извършвайте сами ремонт на вътрешните електрически връзки.
  1. Проверете всички винтове в корпуса на двигателя да са добре затегнати (не прекалено много затегнати).
  2. Проверете винтовете, с които са закрепени държачите на вентилаторните перки към двигателя, дали са затегнати.
  3. Някои двигатели са податливи към сигнали на променливи регулатори на оборотите. НЕ ИЗПОЛЗВАЙТЕ променливи регулатори на оборотите.
  4. Изчакайте "фаза за разработване" от 24 часа. Повечето шумове, предизвикани от нов таванен вентилатор изчезват след това.
- Всички перки се претеглят и се групират по тегло. Естественото дърво има различна плътност, при което може да има люлеене на вентилатора, дори когато всички перки са сортирани по тегло. Следните процедури предотвратяват люлеенето в повечето случаи. Проверявайте люлеенето след всяка стъпка:
1. Проверете всички държачи на перки да са добре закрепени към двигателя.
  2. Проверете покривната и таванната плочки да са добре закрепени за таванната греда.
  3. Ако вентилаторът все още се люлее, теглото може да се преразпредели чрез смяна на две лежащи една до друга перки и да се достигне до безпроблемна експлоатация.
1. Проверете дали Molex-връзката в корпуса на превключвателя е свързана.
  2. Проверете за дефектни електрически крушки.
  3. Ако лампата все още не функционира, се обърнете към оторизиран електротехник.

## Exploatare

Reglajul vitezei pt. atmosfere calde sau reci depinde de diferiti factori, ca de exemplu camera, inaltimea tavanului, numarul de ventilatoare s.a.m.d. Intrerupatorul glisor regleaza directia rotatie: inainte sau inapoi.

Cald/in jos – (inainte). Ventilatorul se roteste spre stanga. Se creaza un vant in jos si are effect racoros – vezi figura A. In acest mod instalatiata de climatizare poate ridica temperaturata fara sa va fie prea cald.

Rece/in sus – (inapoi). Ventilatorul se roteste spre dreapta. Vantul care sufla in sus sufla aerul cald de la tavan in jos, ilustrat in figura B. In acest fel incalzirea poate fi la o temperatura mai joasa, fara sa va fie foarte rece.

AVERTISMENT: Opriti ventilatorul de tot inainte de a schimba directia rotatiei.

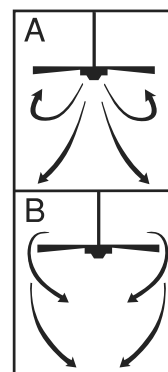

## Intretinere

1. Din cauza tipicelor miscati a ventilatorului unele articulatii se pot desface usor. Articuliatile de siguranta, manerele si paletele sa se verifice cel putin de doua ori pe an. Verificati sa fie stranse stabil.
2. Curatati ventilatorul regulat pt. a pastra aspectul exterior ani de-a randul. Nu curatati cu apa. In caz contrar motorul se poate defecta sau lemnul sau se poate ajunge la eventuala electrocutare.
3. Folosini numai o periuta moale sau o carpa moale pt. a nu zgaria suprafata. Placajul este acoperit cu un strat de lac transparent, pt. a evita schimbarea culori sau incintarea.
4. Ventilatorul nu trebuie uns. Ventilatorul are rulmenti capsulati.

## CAUTAREA DEFECTELOR - EXAMINARE

Daca la folosirea noului ventilator de tavan apar eventuale defecte, pot fi consecvente de pe urma montajului, instalari sau conectrea cablurilor incorect. Uneori aceste greseli la instalare sUnd considerate defecte a ventilatorului de tavan. Stabiliti defectele, verificatile cu ajutorul examinarii urmatoare pt. cautarea defectelor. Daca astfel nu puteti inlatura problema, atunci apelati la un electrician calificat si nu incercati sa-l reparati singuri.

### DEFECTE

### SUGESTII PT. INLATURAREA DEFECTELOR

- |   |   |
|---|---|
| 1. Daca ventilatorul nu functioneaza:       | <ol style="list-style-type: none"> <li>1. Verificati sigurantele sau automatul sigurantelor rotatiilor de baza si de gradul al doilea.</li> <li>2. Verificati legaturile in blocul clemei, care au fost efectuate la pasul N<sup>o</sup> 4 a instalari. ATENTIE: Intrerupeti reseaua electrica.</li> <li>3. Daca ventilatorul tot nu functioneaza apelati la un electrician calificat. Nu face reparatii singuri la legaturile electrice.</li> </ol>  |
| 2. Daca ventilatorul face zgomot prea mare: | <ol style="list-style-type: none"> <li>1. Verificati toate suruburile corpului motorului sa fie stranse bine ( nu exagerati cu insurubarea).</li> <li>2. Verificati suruburile cu care sunt prinse manerele paletelor de ventilator daca sunt stranse bine.</li> <li>3. Unele motoare sunt sensibili la semnalul regulatorului variabil a rotariilor. NU FOLOSITI regulatori variabili a rotatiilor.</li> <li>4. Asteptati „faza pt. adaptare” de 24 e ore. Majoritatea zgomotelor cauzate de noul ventilator de tavan vor disparea.</li> </ol>   |
| 3. Daca ventilatorul se leagana:            | <p>Toate paletele se cantaresc si se grupeaze pe greutate. Lemnul natural are diferente de consistenta care poate cauza leganatul ventilatorului chiar daca toate paletele sunt sortate pe greutate. Procedurile urmatoare previn leganatul in cele mai multe cazuri. Verificati leganatul la fiecare pas:</p> <ol style="list-style-type: none"> <li>1. Verificati ca toate manerele sa fie bine insurubate in motor.</li> <li>2. Verificati placa de acoperire si tavan sa fie bine stranse in tavanul propriuzis.</li> <li>3. Daca ventilatorul continua sa se legene, greutatea se poate echilibra schimband doua palete aflate una langa cealalta si asa sa ajungeti la folosirea ventilatorului fara probleme.</li> </ol> |
| 4. Daca lampa nu functioneaza:              | <ol style="list-style-type: none"> <li>1. Verificati daca legatura-Molex in corpus intrerupatorului este conectata.</li> <li>2. Verificati daca becurile electrice sunt defecte.</li> <li>3. Daca lampa tot nu functioneaza, apelati la un electrician autorizat.</li> </ol>  |

## Λειτουργία

Οι ρυθμίσεις ταχύτητας για ζεστό ή κρύο καιρό εξαρτώνται από διάφορους παράγοντες όπως το μέγεθος του δωματίου, το ύψος της οροφής, τον αριθμό των ανεμιστήρων και ούτω καθ' εξής. Ο συρόμενος διακόπτης ελέγχει την κατεύθυνση, εμπρός/πίσω ή αντίστροφη.

**Ζεστός καιρός – (Εμπρός/πίσω κατεύθυνση)** Ο ανεμιστήρας γυρίζει προς την αριστερόστροφη κατεύθυνση. Ένα ρεύμα αέρος προς τα κάτω δημιουργεί την αίσθηση ψύξης όπως φαίνεται στην εικόνα Α. Αυτό σας επιτρέπει να ρυθμίσετε το κλιματιστικό σας σε μια υψηλότερη θερμοκρασία δίχως να μειώσετε την άνεσή σας.

**Κρύος καιρός – (Αντίστροφη κατεύθυνση)** Ο ανεμιστήρας γυρίζει προς την δεξιόστροφη κατεύθυνση. Ένα ρεύμα αέρος προς τα πάνω μετακινεί τον ζεστό αέρα από την περιοχή της οροφής προς τα κάτω όπως φαίνεται στην εικόνα Β. Αυτό σας επιτρέπει να ρυθμίσετε το κλιματιστικό σας σε μια χαμηλότερη θερμοκρασία δίχως να μειώσετε την άνεσή σας.

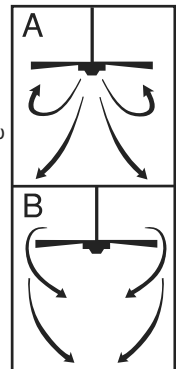

**ΣΗΜΕΙΩΣΗ:** Κλείστε τον ανεμιστήρα και περιμένετε έως ότου σταματήσει για να αλλάξετε τις ρυθμίσεις εμπρός/πίσω/αντίστροφης κατεύθυνσης στο συρόμενο διακόπτη.

## Συντήρηση

1. Λόγω της φυσικής κίνησης του ανεμιστήρα, ορισμένες συνδέσεις μπορεί να χαλαρώσουν. Ελέγχετε τις συνδέσεις στήριξης, τις βάσεις και τις συνδέσεις περυγίων δύο φορές το χρόνο. Βεβαιωθείτε ότι είναι στέρεα συνδεδεμένες.
2. Καθαρίζετε τακτικά τον ανεμιστήρα σας για να διατηρήσετε για πολλά χρόνια την καινούργια του εμφάνιση. Μη χρησιμοποιείτε νερό για τον καθαρισμό. Κάτι τέτοιο μπορεί να προξενήσει βλάβη στον κινητήρα ή στο ξύλο ή και, ακόμη, να προκαλέσει ηλεκτροπληξία.
3. Χρησιμοποιείτε μόνο μια μαλακιά βούρτσα ή ένα πανί που δεν αφήνει χνούδι για να αποφύγετε να χαράξετε το φινιρίσμα. Η επιστροφή σφραγίζεται με μια λακέ επικάλυψη για την ελαχιστοποίηση του αποχρωματισμού ή του θαμπώματος.
4. Δεν χρειάζεται να λαδώνετε τον ανεμιστήρα σας. Τα έδρανα του κινητήρα έχουν μόνιμη λίπανση.

## ΟΔΗΓΟΣ ΕΝΤΟΠΙΣΜΟΥ ΚΑΙ ΕΠΙΛΥΣΗΣ ΠΡΟΒΛΗΜΑΤΩΝ

Εάν αντιμετωπίζετε κάποια δυσκολία στη λειτουργία του νέου σας κινητήρα, αυτό μπορεί να οφείλεται σε κάποια λανθασμένη συναρμολόγηση, εγκατάσταση ή καλωδίωση. Σε ορισμένες περιπτώσεις, αυτά τα λάθη εγκατάστασης μπορεί να εκληφθούν ως ελαττώματα. Εάν αντιμετωπίσετε κάποια σφάλματα, παρακαλούμε ελέγξτε αυτόν τον Πίνακα εντοπισμού και επίλυσης προβλημάτων. Εάν δεν μπορείτε να λύσετε κάποιο πρόβλημα, παρακαλούμε συμβουλευτείτε τον εξουσιοδοτημένο ηλεκτρολόγο σας και μην προσπαθήσετε να κάνετε μόνοι σας οποιοδήποτε επισκευές.

### ΠΡΟΒΛΗΜΑ

### ΠΡΟΤΕΙΝΟΜΕΝΗ ΛΥΣΗ

- |                                    |   |
|------------------------------------|---|
| 1. Εάν ο ανεμιστήρας δεν ξεκινά:   | <ol style="list-style-type: none"> <li>1. Ελέγξτε τις ασφάλειες του κεντρικού και του κλάδου κυκλώματος ή του ασφαλειοδιακόπτη.</li> <li>2. Ελέγξτε τις συνδέσεις του συγκροτήματος τερματικών όπως έγιναν στο βήμα 4 της εγκατάστασης.<br/><b>ΠΡΟΣΟΧΗ:</b> Βεβαιωθείτε ότι η κεντρική παροχή είναι κλειστή.</li> <li>3. Εάν ο ανεμιστήρας δεν ξεκινάει και πάλι, επικοινωνήστε με έναν ειδικευμένο ηλεκτρολόγο. Μην προσπαθήσετε να επιλύσετε μόνοι σας εσωτερικές ηλεκτρικές συνδέσεις.</li> </ol>  |
| 2. Εάν ο ανεμιστήρας κάνει θόρυβο: | <ol style="list-style-type: none"> <li>1. Ελέγξτε για να είστε σίγουροι ότι όλες οι βίδες στο περίβλημα του κινητήρα είναι εφαρμοστές (όχι υπερβολικά σφιχτές).</li> <li>2. Ελέγξτε για να είστε σίγουροι ότι όλες οι βίδες που συνδέουν το τμήμα συγκράτησης των περυγίων του ανεμιστήρα στον κινητήρα είναι σφιχτές.</li> <li>3. Ορισμένοι κινητήρες ανεμιστήρων είναι ευαίσθητοι στα σήματα από τους ελέγχους μεταβαλλόμενης ταχύτητας Στερεάς Κατάστασης. <b>ΜΗ ΧΡΗΣΙΜΟΠΟΙΕΙΤΕ</b> έλεγχο μεταβαλλόμενης ταχύτητας Στερεάς Κατάστασης.</li> <li>4. Επιτρέψτε μια περίοδο στρωσίματος 24 ωρών. Οι περισσότεροι θόρυβοι που σχετίζονται με καινούργιο ανεμιστήρα θα εξαλειφθούν μετά από αυτήν την περίοδο.</li> </ol>  |
| 3. Εάν ο ανεμιστήρας ταλαντεύεται: | <p>Όλα τα περύγια είναι ζυγισμένα και κατατάσσονται σύμφωνα με το βάρος τους. Τα φυσικά ξύλα διαφέρουν σε πυκνότητα, κάτι που μπορεί να προκαλέσει την ταλάντευση του ανεμιστήρα έστω και αν όλα τα περύγια είναι συνδυασμένα ανάλογα με το βάρος τους. Οι ακόλουθες διαδικασίες θα πρέπει να εξουδετερώσουν το μεγαλύτερο μέρος της ταλάντευσης. Ελέγξτε για ταλάντευση μετά από κάθε βήμα.</p> <ol style="list-style-type: none"> <li>1. Ελέγξτε ότι όλα τα τμήματα συγκράτησης των περυγίων είναι σφιχτά ασφαλισμένα στον κινητήρα.</li> <li>2. Βεβαιωθείτε ότι ο θόλος και η βάση στήριξης είναι σφιχτά ασφαλισμένες στο δοκάρι της οροφής.</li> <li>3. Εάν η ταλάντευση των περυγίων είναι ακόμη εμφανής, η ανταλλαγή δύο γειτονικών (δίπλα-δίπλα) περυγίων μπορεί να ανακατανέμει σωστά το βάρος και πιθανώς να επιφέρει μια πιο ομαλή λειτουργία.</li> </ol> |
| 4. Εάν το φως δεν ανάβει:          | <ol style="list-style-type: none"> <li>1. Ελέγξτε για να δείτε αν ο σύνδεσμος molex στο περίβλημα του διακόπτη είναι συνδεδεμένος.</li> <li>2. Ελέγξτε για ελαττωματικές λάμπες του φωτιστικού.</li> <li>3. Εάν το φωτιστικό δεν λειτουργεί ακόμη, επικοινωνήστε με έναν ειδικευμένο ηλεκτρολόγο για να σας βοηθήσει.</li> </ol>  |



## İşleyiş

Sıcak ya da soğuk hava için odanın büyüklüğü, tavanın yüksekliği, pervane sayısı ve benzerleri gibi durumlar göz önüne alınarak pervane hızı ayarlanır. Sürgülü düğme pervane yönünü ileri ya da geri kontrol eder.

Sıcak hava/aşağı doğru – (İleri) Pervane saat yönünde döner. Aşağı doğru üflenen hava şekil A'da görüldüğü üzere soğuk hava akımı oluşturur. Bu sizin rahatınız bozulmadan klimanızı daha yüksek bir dereceye ayarlamanıza izin verir.

Soğuk hava/yukarı pozisyon – (Ters) Pervane saat yönünde dönmektedir. Yukarı doğru üflenen hava Şekil B'de görüldüğü üzere tavandaki sıcak havayı dağıtır. Bu sizin rahatınız bozulmadan ısıtma ünitenizi daha düşük bir ısıya getirmenize izin verir.

NOT: İleri/ters sürgülü düğmesinin pozisyonunu değiştirmeden önce pervaneyi kapatıp tamamen durmasını bekleyiniz.

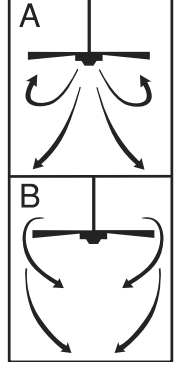

## Bakım

1. Pervanenin doğal hareketinden ötürü bazı bağlantılar gevşeyebilir. Destek bağlantılarını, bağlantı kollarını ve kanat eklentilerini yılda iki kere kontrol ediniz. Güvenli olduklarından emin olunuz.
2. Yeni görüntüsünü koruyabilmesi için pervanenizi dönem dönem temizleyiniz. Temizleme esnasında su kullanmayınız. Bu motora ya da aşıba zarar verebilir ya da elektrik çarpmasına neden olabilir.
3. Cilayı bozmamak için sadece yumuşak bir fırça ya da keten tiftiği içermeyen bir bez kullanınız. Kaplama renk azalmasını ya da kararmayı en aza indirmek için verniklenmiştir.
4. Pervanenizi yağlamanıza gerek yoktur. Motorun bilyeleri sürekli olarak yağlıdır.

## PROBLEM ANINDA KULLANILACAK KILAVUZ

Yeni tavan pervanenizi çalıştırmakta güçlük yaşıyorsanız bunun sebebi yanlış bir bağlantı, kurulum ya da kablolandırma olabilir. Bu tip durumlarda kurma yanlışlıkları pervanenin defosu olarak algılanabilir. Herhangi bir zorluk yaşarsanız, lütfen bu Problem Giderme Listesine bakınız. Eğer problemi gideremiyorsanız yetkili elektrik teknisyeninizle bağlantıya geçiniz ve kendiniz herhangi bir tamirat yapmayınız.

### PROBLEM

1. Pervane çalışmaya başlamıyorsa:

### ÖNERİLENLER

1. Ana ve yan devre sigortalarını ya da devre şalterini kontrol ediniz.
2. Terminal blok bağlantılarını pervanenin kurulumu aşamasındaki 4. adımda olduğu şekilde kontrol ediniz. DİKKAT: Ana elektriğin açık olmadığına emin olunuz.
3. Pervane hala çalışmıyorsa iyi bir elektrik teknisyeni arayınız. İç elektrik bağlantılarını kendiniz kontrol etmeyiniz.

2. Pervane ses yapıyorsa:

1. Motordaki tüm vidaların gerektiği kadar sıkıldığından emin olunuz (çok sıkı olmamalıdır).
2. Pervane kanat tutucularını motora bağlayan vidaların yeteri kadar sıkı olduğundan emin olunuz.
3. Bazı pervane motorları tranzistörlü hız kontrolü sinyallerine karşı hassastır. Transistörlü hız kontrolü KULLANMAYINIZ.
4. 24 saatlik "alışma" döneminin geçmesini bekleyiniz. Yeni pervaneden çıkan sesler genellikle bu süre sonunda biter.

3. Pervane sallanıyorsa:

Tüm kanatlar tartılmıştır ve ağırlıklarına göre gruplandırılmışlardır. Doğal ahşaplar yoğunluk bakımından birbirlerinden farklıdır, bu yüzden tüm kanatlar aynı ağırlıkta olsalar da kanatlar yalpalayabilir. Aşağıdaki prosedürler bu yalpalanmayı büyük ölçüde giderebilir. Her adımdan sonra yalpalanmanın ne durumda olduğunu kontrol ediniz.

1. Tüm kanat tutucularının motora sıkıca bağlanıp bağlanmadıklarını kontrol ediniz.
2. Kapak ve kelepçenin sağlamca tavana bağlanıp bağlanmadığını kontrol ediniz.
3. Eğer kanatlar hala yalpalıyorsa, yan yana olan iki kanadın yerlerini değiştirmek ağırlığı yeniden düzenleyebilir ve muhtemelen daha kolay bir çözüm yolu olacaktır.

4. Işık çalışmıyorsa:

1. Düğme gövdesindeki moleks bağlantısının bağlı olup olmadığını kontrol ediniz.
2. Bozuk ampul var mı yok mu kontrol ediniz.
3. Işık takımı hala çalışmıyorsa yardım için iyi bir elektrik teknisyenine başvurunuz.

**GB Meaning of crossed-out wheeled dustbin:**

Do not dispose of electrical appliances as unsorted municipal waste, use separate collection facilities.  
Contact your local government for information regarding the collection systems available.  
If electrical appliances are disposed of in landfills or dumps, hazardous substances can leak into the groundwater and get into the food chain, damaging your health and well-being.  
When replacing old appliances with new ones, the retailer is legally obligated to take back your old appliance for disposal at least free of charge.

**D Bedeutung des durchgestrichenen Müllbehälters auf Rollen:**

Geben Sie elektrische Geräte nicht in den Hausmüll (Restmüll), sondern achten Sie auf umweltgerechte Entsorgung.  
Falls Sie sich hierzu nicht sicher sind, erkundigen Sie sich bei Ihrer örtlichen Behörde nach den sachgerechten Entsorgungsmöglichkeiten.  
Elektrische Geräte, die auf einer Müllhalde geworfen werden, können Gefahrstoffe in das Grundwasser abgeben, die in die Nahrungskette gelangen und dadurch gesundheitsschädlich sind.  
Beim Neukauf von Haushaltsgeräten ist der Einzelhandel zur kostenlosen Rücknahme und umweltfreundlichen Entsorgung der alten Geräte verpflichtet.

**F Signification de l'icône « Poubelle à roulettes barrée »**

Ne pas jeter les appareils électriques avec les déchets municipaux non-triés ; utiliser les installations de ramassage séparées.  
Contactez votre mairie pour obtenir des informations relatives aux systèmes de ramassage disponibles.  
Si les appareils électriques sont jetés dans des décharges sauvages ou publiques, des substances dangereuses peuvent pénétrer dans la nappe phréatique ainsi que dans la chaîne alimentaire, et nuire à votre santé et votre bien-être.  
Lorsqu'il remplace d'anciens appareils électriques par des nouveaux, le détaillant est légalement tenu de reprendre votre ancien appareil électrique gratuitement afin de le mettre au rebut.

**I Significato del bidone sbarrato:**

Non smaltire gli elettrodomestici tra i rifiuti municipali generici, ma utilizzare le campane della raccolta differenziata.  
Rivolgersi all'ente locale preposto per informazioni sul sistema di raccolta differenziata.  
Elettrodomestici smaltiti presso discariche pubbliche possono perdere sostanze pericolose che, se assorbite dal terreno e dalle falde acquifere possono finire nella catena alimentare, con conseguenze dannose per la salute.  
Quando si sostituisce un elettrodomestico, il punto d'acquisto è tenuto per legge a ritirare gratuitamente l'elettrodomestico vecchio per lo smaltimento.

**NL Afdankte elektrische apparatuur:**

Afdankte elektrische apparatuur moet apart ingezameld en verwerkt worden.  
Winkeliers, gemeenten en reparatiebedrijven zijn samen verantwoordelijk voor de inzameling van al dit zogenoemde wit- en bruingoed.  
Als elektrische apparatuur op de vuilnisbelt of andere stortplaatsen wordt afgevoerd, kunnen gevaarlijke stoffen via het grondwater in de voedselketen terecht komen, wat schadelijk voor de gezondheid kan zijn.  
De producenten en importeurs zijn verantwoordelijk voor de verdere terugname en verwerking van de ingezamelde apparaten.

**E Significado del contenedor de basura con ruedas tachado:**

No deseche los aparatos eléctricos como basura municipal no clasificada, utilice dispositivos de recolección específicos.  
Póngase en contacto con el gobierno local para obtener información sobre los sistemas de recolección disponibles.  
Al desechar los aparatos eléctricos en rellenos sanitarios o vertederos, las sustancias peligrosas que contienen se pueden filtrar a las aguas subterráneas e introducirse en la cadena alimentaria, lo que resulta perjudicial para su salud y bienestar.  
Al reemplazar los aparatos eléctricos viejos, el vendedor tiene la obligación legal de recuperar el aparato reemplazado y desecharlo gratuitamente.

**P 3. Se o kit de iluminação continuar sem funcionar, contacte um electricista qualificado para efectuar a assistência.**

Importância da eliminação do caixote com rodas  
Não deite aparelhos eléctricos no lixo comum, utilize os ecopontos.  
Contacte a câmara municipal para obter informações relativas aos sistemas de recolha disponíveis. Se os aparelhos eléctricos forem colocados em aterros ou lixeiras, pode haver fuga de substâncias perigosas para os lençóis de água subterrâneos e a sua entrada na cadeia alimentar, provocando danos na sua saúde e bem-estar.  
Quando substituir os electrodomésticos velhos por novos, o retalhista poderá eventualmente recolher o seu velho electrodoméstico.

**N Betydningen av utkrysset søppelkasse på hjul:**

Ikke kast elektrisk utstyr som usortert avfall, men benytt eget retursystem.  
Ta kontakt med lokale myndigheter for informasjon om hvordan retursystemet er.  
Hvis elektrisk utstyr kastes på en landfylling eller annen avfallsplass, kan farlige stoffer lekke ut i grunnvannet og tas opp i næringskjeden, og gjøre skade på helse og velvære.  
Ved utskifting av utstyr, er forhandleren juridisk forpliktet til å ta det gamle utstyret gratis i retur, slik at avfallet tas hånd om.

**S Betydelsen av överstruken soptunna på hjul.**

Kasta inte bort elektriska apparater som osorterat kommunalt avfall utan använd särskilda uppsamlingsställen.  
Kontakta din lokala myndighet för information om tillgängliga uppsamlingsställen.  
Om elektriska apparater kastas på soptipp eller avstjälpningsplats kan farliga ämnen läcka ut i grundvattnet och därifrån komma in i näringskedjan och skada din hälsa och välmående.  
Vid byte från gamla apparater till nya har försäljaren enligt lag skyldighet att ta tillbaka din gamla apparat för kostnadsfri kassering.

**FIN Rastilla merkityn roskasäiliön merkitys:**

Sähkölaitteita ei saa hävittää lajittelemattoman yhdyskuntajätteen mukana, vaan ne on toimitettava niille tarkoitettuun keräyspisteeseen.  
Käytettävissä olevia keräysjärjestelmiä koskevia tietoja saa ottamalla yhteyden paikallisiin viranomaisiin.  
Jos sähkölaitteita hävitetään kaatopaikoille, niistä voi valua vaarallisia aineita pohjaveteen ja nämä aineet voivat päätyä ravintoketjuun ja vaarantaa oman terveytesi ja hyvinvointisi.  
Kun vaihdat vanhan laitteen uuteen, myyjä on velvollinen ottamaan vanhan laitteen takaisin vähintään veloituksetta hävittämistä varten.

**DK Betydning af overstreget affaldsspand på hjul:**

Man må ikke smide ud elektriske apparater i en almindelig, usorteret kommunal affaldsbeholder, brug særlige affaldspladser med affaldssortering.  
Kontakt din kommune for yderligere anvisning vedrørende den nærmeste kommunale affaldsplads.  
Hvis elektriske apparater bortskaffes i uegnede affaldsdepoter eller lossepladser, farlige stoffer kan lække til grundvandet og fødekæde, med skade for sundhed og velvære til følge.  
Når der udskiftes gamle apparater med nye, er forhandleren juridisk forpligtet til at modtage uden beregning de gamle apparater med henblik på bortskaffelse.

**PL Znaczenie przekreślonego kosza na śmieci na kółkach:**

Nie pozbywaj się urządzeń elektrycznych w miejscach przeznaczonych na niesortowane miejskie odpady, użyj osobnych składowisk odpadów.  
Skontaktuj się z lokalnymi władzami, aby się dowiedzieć, jakie są możliwości pozbycia się takich odpadów.  
Gdy urządzenia elektryczne wyrzucane są na składowiska lub wysypiska śmieci, niebezpieczne substancje mogą przeciec do wody gruntowej i dostać się do łańcucha pokarmowego, wyrządzając szkodę Twojemu zdrowiu i samopoczuciu.  
Gdy wymieniasz stare urządzenie elektryczne na nowe, sprzedawca jest zobowiązany prawem, aby przyjął Twoje stare urządzenie do usunięcia przynajmniej bez opłaty.

**RUS Значение символа «перечеркнутый контейнер для мусора на колесах»:**

Запрещается выбрасывать электроприборы вместе с не рассортированным бытовым мусором. Следует использовать специально предназначенные места сбора мусора.  
Информацию об имеющихся системах по сбору мусора можно получить у местных властей.  
Выброс электрических приборов на участки закапывания мусора или на свалку может привести к вытеканию опасных веществ в подпочвенные воды и попаданию их в пищевую цепь, что представляет опасность для здоровья и благополучия населения.  
Согласно законодательству, при замене старых приборов на новые продавец обязан, как минимум, забрать ваше старое оборудование бесплатно.

- UA Значення зображення перекресленого ящика для сміття на колесах:**  
Не викидайте електричні прилади як несортовані муніципальні відходи, користуйтеся відведеними для цього засобами збору. Для отримання інформації щодо наявності систем збору зверніться до місцевих органів врядування. При викиданні електроприладів до смітників або куп сміття шкідливі речовини можуть потрапити до ґрунтових вод та потім до ланцюжків живлення, що може нанести шкоду здоров'ю та благополуччю. При заміні старих приладів на нові продавець юридично зобов'язаний прийняти ваш старий прилад для утилізації, якнайменш безкоштовно.
- EST Mahakriipsutatud prügikonteineri sümboli tähendus:**  
Elektriseadmeid ei tohi kasutamise lõppedes visata sorteerimata olmeprügi hulka vaid selleks tuleb kasutada vastavaid kogumispunkte. Olemasolevate kogumispunktide kohta küsige informatsiooni kohalikust omavalitsusest. Kasutuselt kõrvaldatud elektriseadmete sattumisel tavapärastesse prügilatesse võib nendest lekkida ohtlikke jäätmeid pinnavette ja sealt teie toidulauale, kahjustades teie tervist ning heaolu. Vanade seadmete uute vastu vahetamisel on edasimüüja seaduse järgi kohustatud ilma lisatasuta vana seadet vastu võtma ning ümbertöötlemisele suunama.
- LV Izsvītrotās atkritumu kastēs nozīme:**  
Neizmetiet elektriskās ierīces kā nešķīrotos pašvaldības atkritumus, izmantojiet atsevišķas ievākšanas iestādes. Sazinieties ar jūsu vietējo pašvaldību, lai iegūtu informāciju attiecībā uz pieejamām savākšanas sistēmām. Ja elektriskās ierīces tiek izmetas pildizgāztuvēs vai atkritumu izgāztuvēs, bīstamas vielas var noplūst gruntsūdeņos un nokļūt barības ķēdē, bojājot jūsu veselību un labsajūtu. Nomainot vecas ierīces pret jaunām, maiņas veicējam ir likumīgs pienākums aizvest jūsu veco ierīci galējai utilizācijai vismaz bez maksas.
- LT Perbrauktos šiukšlių dėžės su ratukais reikšmė:**  
neišmeskite elektros prietaisų kaip nerūšiuotų buitinių šiukšlių, meskite į atskirus surinkimo konteinerius. Susisiekite su vietine valdžia dėl informacijos apie prieinamas surinkimo sistemas. Jei elektros prietaisai išmetami į įprastus sąvartynus, pavojingos medžiagos gali prasiskverbti į gruntinius vandenis ir patekti į maisto grandinę, pakenkdami Jūsų sveikatai ir gerovei. Keičiant senus prietaisus naujais, pardavėjas yra teisiškai įpareigotas paimti Jūsų seną prietaisą, kurį išmes nemokamai.
- SK Význam přeškrtnutej nádoby na odpady:**  
Nevyhazujte elektrické spotřebiče do netříděného městského odpadu, odneste ich na příslušné zberné miesto. Ak potrebujete informácie o dostupných zberných systémoch, kontaktujte miestnu správu. V prípade vyhodenia elektrických spotrebičov na skládku môže dôjsť k úniku nebezpečných látok do podzemnej vody. Zároveň sa môžu dostať do potravného reťazca a poškodiť vám zdravie a narušiť blahobyt. Pri výmene starého spotrebiča za nový je predajca povinný vziať starý spotrebič späť a dať ho zlikvidovať minimálne bez poplatku.
- CZ Význam škrtnutého symbolu nádoby na odpady na kolečkách:**  
Elektrické spotřebiče nelikvidujte jako netříděný domovní odpad, využijte služeb sběren tříděných odpadů. Informace o systémech sběru odpadů si vyžádejte od místní správy. Pokud zařízení likvidujete na skládce, mohou se do zemních vod dostat nebezpečné látky, proniknout do potravního řetězce a poškodit vaše zdraví. Při výměně starých spotřebičů za nové je od vás prodejce ze zákona povinen zdarma převzít starý spotřebič k likvidaci.
- SLO Pomen preèrtane posode za smeti na kolesih:**  
ne odstranjajte elektriènih naprav kot nerazvršeen komunalni odpad, uporabljajte zbirna mesta za loèene odpadke. Glede sistema zbiranja odpadkov, ki je na voljo, se za podrobnejše informacije obrnite na lokalne oblasti. Èe elektriène naprave odstranjujete na neurejena smetišèa ali odlagališèa, lahko nevarne snovi iztekajo v podtalnico ter tako pridejo v prehransko verigo in škodujejo tudi vašemu zdravju ter dobremu poèutju. Ko zamenjujete stare naprave z novimi, je vaš trgovec zakonsko zavezan, da brezplaèno prevzame vašo staro opremo in jo odstrani med odpadke.
- HR Značenje prekrizene kante za otpatke:**  
Nemojte odlagati elektriène ureðaje kao nerazvrstani gradski otpad, koristite zasebna skupljališta. Obratite se lokalnoj upravi za obavijesti o dostupnim sustavima sakupljanja. Ako se elektrièni ureðaji odlažu na odlagališta ili deponije, opasne tvari mogu procuriti u podzemne vode i dospjeti u hranidbeni lanac, te tako štetiti vašem zdravlju. Kada stare ureðaje zamjenjujete novima, trgovac je zakonski obavezan preuzeti vaši stari ureðaj, u najmanju ruku besplatno, za odlaganje.
- H Az áthúzott kerekeshulladékgyűjtő edény szimbólum jelentése:**  
Az elektromos készülékeket tilos válogatás nélkülű háztartási hulladékként kidobni; alkalmazzon külön gyűjtőhelyeket. A rendelkezésre álló gyűjtőrendszerrel kapcsolatosan érdeklődjön a helyi önkormányzatnál. Elektromos készülékek közösségi hulladéklerakó helyeken történő elhelyezésekor veszélyes anyagok kerülhetnek a talajvízbe, onnan pedig a táplálékláncba, ami egészségi károsodásokhoz vezethet. A régi készülékek újjal történő kicserélésekor a kereskedő jogilag köteles megsemmisítési célból ingyenesen visszavenni a régi készüléket.
- BG Значението на боядисаният контейнер за отпадъци:**  
Не изхвърляйте електрически уреди при домашните отпадъци, използвайте сборните пунктове във Вашата община. Попитайте общинската управа за местонахождението на сборните пунктове. Ако електрически уреди се изхвърлят неконтролируемо, при лошо време опасни вещества могат да попаднат в подпочвените води и така и в хранителната верига, или флората и фауната могат да бъдат отровени за години. Ако искате да замените уреда с нов, продавачът е задължен по закон, поне да приеме стария уред за безплатно извозване за отпадъци.
- RO Semnificatiile culorilor containerelor de deseuri:**  
Nu aruncați articole electrice în deseuri domestice, folosiți punctele de reciclare din raionul d-voastră. Intrebați administrația raionalului unde se afla aceste puncte de reciclare. Dacă articolele electrice sunt aruncate în controlat, pt timp rau substance periculoase se pot scurge în apa și în lantul de alimentare, sau fauna și flora se pot otrăvi ani de-a rândul. Dacă doriti sa schimbati articolul cu unul nou, vanzatorul este constrans de lege sa primeasca articolul vechi pt. transportarea gratuita a deseurilor.
- GR Σημασία του διαγραμμένου σκουιδοντενεκέ σε ρόδες:**  
Μην διαθέτετε τις ηλεκτρικές συσκευές σε μη επιλεγμένα κοινοτικά σκουπίδια, χρησιμοποιείτε ειδικούς χώρους συλλογής. Επικοινωνήστε με τις τοπικές σας αρχές για πληροφορίες σχετικά με τα διαθέσιμα συστήματα συλλογής. Εάν ηλεκτρικές συσκευές διατίθενται σε επιχωματώσεις ή σκουπιδότοπους, μπορεί να διαρρεύσουν επικίνδυνες ουσίες στο υπεδafικό νερό και να εισέλθουν στην αλυσίδα των τροφών, προκαλώντας κίνδυνο για την υγεία σας και την ευημερία σας. Όταν αντικαθιστάτε παλιές συσκευές με νέες, ο πωλητής λιανικής αγοράς είναι νομικά υποχρεωμένος να παραλάβει την παλιά σας συσκευή προς διάθεση τουλάχιστον δωρεάν.
- TR Daire içindeki üzeri çizili çöp kutusunun anlamı:**  
Elektrikli cihazları sınıflandırılmamış belediye çöpleri ile aynı yere atmayın, farklı toplama tesisleri kullanın. Bölgenizde kullanılan toplama sistemleri hakkında bilgi almak için yerel yönetime başvurun. Eğer elektrikli cihazlar toprak doldurma bölgelerine ya da çöplüklere atılıyorsa zararlı maddeler yeraltı sularına ve yiyecek zincirine karışarak sağlığınıza zarar verebilir. Eski elektrikli cihazlarınızı yenileriyle değiştirirken satıcınız yasal olarak, en azından, eski cihazınızı atmak üzere sizden ücret talep etmeden almakla yükümlüdür.



Westinghouse Lighting  
Krefelder Strasse 562  
D-41066 Mönchengladbach / Germany

 WESTINGHOUSE, and INNOVATION YOU CAN BE SURE OF are trademarks of Westinghouse Electric Corporation. Used under license by Westinghouse Lighting. All rights reserved. Made in China



Conforms to EN 60335-1&2

Conforms to EN 60598-1

GS-26-Tristan-WH20